

AMA

ROČNÍK 7, ČÍSLO 3
ČERVEN 1997

MAGAZÍN

ČASOPIS ČESKÉHO RADIOKLUBU

IH9/OK5DX

OK  DX
Foundation



CQ WPX CW '97 - Pantelleria Island

Z OBSAHU:

TEST IC-756
BAYCOM MODEM

ANTÉNY FORCE12
SWISSLOG

Funktechnik Böck

Mollardg. 30-32, A-1060 Wien, Tel.: 0043 -1-597 77 40-0 Fax DW 12

KENWOOD

TM-V7E

FM DUAL BANDER

VÝKONNOST A SPOLEHLIVOST



- ✓ výkonný mobilní tcvr pro pásma 144/430 MHz
- ✓ snadné ovládání
- ✓ zabudováno DTSS, CTCSS
- ✓ 9600 Bd pro paket
- ✓ odnímatelný přední panel
- ✓ 180 paměťových kanálů s alfanum.označením
- ✓ modrý přehledný displej
- ☛ vizuální skenování (spektrální displej)
- ☛ celkem 280 paměťových kanálů
- ☛ mikrofon s DTMF klávesnicí
- ☛ současný příjem na dvou frekvencích stejného pásma
- ☛ možnost zabudování hlas.syntezátoru VS-3

TM-V7E s přísl. 8.490,- ATS

OTEVŘENO: PO - PÁ od 9-12hod. a 14-18hod.

Vydavatel a editor:
AMA nakladatelství
Karel Karmasin, OK2FD

Adresa redakce:
AMA magazín
Gen.Svobody 636, 674 01 Třebíč
tel.: 0602 - 720289
fax: 0618 - 840831
E-mail: ok2fd@contesting.com

Předseda redakční rady:
Radek Zouhar, OK2ON
Malenovice 808, 763 02 Zlín
tel: 067-62079

Český radioklub:
Sekretariát:
U Pergamenky 3, 170 00 Praha 7,
tel: 02/8722240 fax: 02/8722209
E-mail: crklub@mbox.vol.cz
Tajemník ČRK:
OK1AGA, Jindřich Günther

QSL služba:
P.O.BOX 69, 113 27 Praha 1,
tel: 02/8722253

Předseda ČRK:
OK1MP, Ing. Prostecký Miloš,
Na Lázeňce 503,
107 00 Praha 10 Dubeč,
tel: 02/704620 (02/7992205)

Rada ČRK:
Místopředseda:
OK1XU, Jan Litomiský,
Vítězná 13,
150 00 Praha 5
Hospodář + VKV manažér:
OK1AGE, Hladký Stanislav,
Masarykova 881,
252 63 Roztoky u Prahy,
tel: 02/397570
KV manažér:
OK1ADM, Dr.Všetečka Václav,
U kombinátu 2803/37,
100 00 Praha 10, tel: 02/7821028
Manažér Paket radio:
OK1VEY, Majce Svetožar,
Bří Čapků 471, 534 01 Holice,
tel: 0456/3211
Manažér pro publicitu a propagaci:
OK1UUL, Rosenauer Jan,
Větrná 2725, 40011 Ústí n.L.,
tel: 047/44872

Předplatné časopisu:
pro členy ČRK: zdarma
nečlenové ČRK:
předplatné 200,- Kč poštovní
poukázkou na adresu redakce

Sazba a litografie: R STUDIO v.o.s.
Eliščina 24, 674 01 Třebíč
Tisk: PP s.r.o., Brtnická 25, Jihlava
Novinové výplatné povoleno JmŘS Brno,
dne 2.1.91, č.j. P/3 - 15005/91.
Dohledací pošta Třebíč 5.

Registrováno MK ČR pod čís. 5315.
Číslo indexu 46 071

OBSAH :

ČRK	4	BAYCOM MODEM	18
7.výročí založení ČRK		Popis jednoduchého modemu	
Z jednání IARU v Tel Avivu		1200 Bd pro paket	
AMA MLÁDEŽI	6	PAKET	19
IH9 STORY 97	8	Rubriky BBS	
Přípravy na expedici		VKV	20
a jak to vypadalo před závodem		Kalendář závodů na červenec/srpen 97	
HOLICE 97	9	Mikrovlonné setkání 97	
Program a přihláška		II.subregionál 97 - zážitky	
ICOM IC-756	11	Výsledky PA VKV za 1.pololetí 97	
Test nového kv tcvru fy Icom		QTC	22
ANTÉNY FORCE12	13	Silent keys	
Přehled a vlastnosti antén		Výsledky OK CW, Han.pohár,	
fy FORCE12		PA, SSB Liga,	
JEŠTĚ K SSTV	15	Pro začínající - QSL	
Moderní systémy SSTV		OL5T - nový soutěžní tým	
SWISSLOG	16	KV	25
Popis vlastností programu		Kalendář závodů na červenec/srpen 97	
pro vedení deníku		Podmínky a výsledky závodů	
		CQ WPX CW 96	
		AMA INZERCE	27

Zprávy poslední minuty:

☛ **1. CZECH CONTEST CLUB CONTEST:** Proběhl za účasti celkem 8 hodnocených stanic v rámci KV Polního dne IARU Region I. v sobotu 6.7. v okruhu 10 km od místa setkání všech účastníků před a po závodě - v penzionu Nevcehle mezi Jihlavou a Telčí. Závod se konal za překrásného počasí a závodilo se pouze v pásmu 40 metrů. V závodě přesvědčivě zvítězil Martin, OK1FUA, který zhodnotil čerstvě nabyté zkušenosti z expedice Pantelleria 97 a navázal za 3 hodiny celkem 125 spojení. Na druhém místě skončil Vojta, OK2ZU a o bod těsně za ním Jirka, OK2UWY. Všichni účastníci se shodli na nutnosti pokračování podobných závodů a výměně zkušeností a tak se další akce bude konat na tomtéž místě v sobotu a neděli 20./21.zář.



OK2BU, OK2BVM, OK2XTE, OK2PAA, OK2UWY
OK1FUA, OK2ZU, OK2FD

K titulní straně: Z úspěšné expedice IH9/OK5DX více na straně 8

Český radioklub sedmiletý

Letošní 26. červen je dnem sedmých narozenin Českého radioklubu. Nejde o kulaté číslo, v lidském životě je ale spojeno s věkem, kdy končí dětské hrátky a prvními povinnostmi se hlásí reálný život. Léta dětství ČRK byla leccím, jen ne věkem blažených her.

S listopadem 1989 odešla doba dusivého objektivu paternalistického státu a jeho nástroje - Svazarmu. Koncem 80. let Svazarm jako radioamatéry registroval na 40 tisíc osob v asi 1.300 klubech. Koncecionářů však bylo jen kolem 4 tisíc a jistý nemyšlivý podplukovník se dal dohnat k doznání, že „není v zájmu Svazarmu zvyšování počtu individuálních koncecionářů“. Ročně se na „radistiku“ vydávalo 30-40 milionů, jež však spolykal hlavně důstojnický i civilní aparát, soustředění reprezentace, kabinetu elektroniky, schůzování, školení a další „užitečnosti“, z nichž radioamatéři neměli téměř nic, zatímco to, co opravdu potřebovali, fungovalo všelijak. Třeba v QSL službě se jeden čas řadu měsíců lístky nosily místo na poštu do sklepa a vstup do jejich místností byl radioamatérům zakázán. S bohorovným nezájmem o názory členů byli amatéři organizačně slučováni s elektroniky.

Starý režim padl, padly i desetimiliony. Bylo třeba ustavit demokratickou radioamatérskou organizaci. Smysl má jen spolek, který má co nabídnout členům. Muselo být zachováno v chodu vše, co činí spolek radioamatérským: QSL službu s diplomovým oddělením, pořádání závodů, setkání, spolkový časopis a další informační zdroje, zastoupení zájmů OK v IARU atd. O tom byla celostátní konference, která se sešla 19. ledna 1990 a založila tehdejší Čs. radioklub, jehož byl ČRK součástí.

Po všem, čeho si amatéři ve Svazarmu užili, byl pochopitelný názor, že nejlepší, co mohou udělat, je ihned z něj odejít. V lednu 1990 to bylo možné jen za cenu neúnosných obětí. Neblahou souhrou tehdejšího hospodářského zákoníku a stanov Svazarmu ho žádný člen ani složka nemohli opustit s nárokem na majetkové vypořádání. Vystoupit znamenalo učinit pouhé gesto, odejít s prázdnou náručí a ponechat generálům v rukou stamilionový majetek. O úskalích vypořádání svazarmovského majetku nejlépe vypovídá, že probíhá dodnes. I další zájmové skupiny měly tytéž problémy a proto se rozhodly ve Svazarmu setrvat a uvolnit si ruce změnou jeho stanov a uspořádání. Stejně pragmaticky rozhodla i lednová konference radioamatérů: vedle dobových nezbytností reagujících na minulost vydělila z beztvareho tělesa Svazarmu radioamatérský spolek, jenž měl dbát o kontinuitu členských služeb a působit i přetváření Svazarmu. O vztahu ke Svazarmu měl po roce definitivně rozhodnout sjezd, jehož svolání však další vývoj znemožnil.

Dnes lze s jistotou říci, že rozhodnutí bylo realistické a bylo hlavním předpokladem, aby ČRK mohl vyvíjet aktivitu, jakou vyvíjí. Navázáním na kontinuitu všech předchozích amatérských spolků včetně Svazarmu přinesl ČRK oběť v zájmu radioamatérů, aby ochránil jejich majetkový podíl před rozchvácením. Vše, co pro to bylo nutno vykonat, bylo pracné, vyčerpávající a leckdy znechucující.

Samozejmě, rozhodnutí konference se

nemuselo líbit každému. Některé skupiny založily na zelené louce nové spolky, pro něž nezávislost byla prvořadou hodnotou po letech, kdy předpokladem existence čehokoli bylo „zastřešení masovou organizací“. Vznik spolků byl legitimní, a když nic jiného, spousta lidí si vyzkoušela slasti práce pro blaho bližních. Nezávislým se ale nikdo nestane tak, že se za takového prohlásí, nýbrž jen tím, že je skutečně schopen sám pokrýt své potřeby. Spolek musí mít stabilní ekonomický fundament, aby byl životaschopný nejen rok či dva, ale třeba i desítky let, dokud je ho zapotřebí. Zdálo by se, že rozštěpením vznikla amatérům ztráta: v době, kdy bylo zapotřebí každé ruky k práci, se několik týmů paralelně vysílalo týmž balastem: získáváním členů, výstavbou spolků, hledáním finančních zdrojů atp. Ve skutečnosti radioamatéři získali, co penězi nelze vyjádřit: zkušenost, jak daleko bylo od proklamací k reálným schopnostem mluvčích i mluvků. Ohnivě proklamace k nástrojům práce ČRK nepatří a asi je to chyba. Zcela jistě je chyba, že svou práci a úsilí příliš „neprodává“ ani svým členům, ani amatérské veřejnosti. I bez hmbuku se však výchozího záměru zdařilo dosáhnout.

Cíl, aby o všem rozhodovali sami členové, je základním stavebním kamenem ČRK. Hned v počátku se otevřely dvě možnosti: jednak vstup stávajících klubů, aby bylo možné jejich vymaňování ze svazarmovských struktur při zachování nároku na delimitaci majetku, jednak vstup individuálních členů. Z dnešních 3.600 členů jsou již jen dvě třetiny ve 218 klubech, které žijí díky tomu, že svým členům něco přináší a nejsou jen výpotky svazarmovského pachtění za masovost. Počet individuálních členů dále roste a ČRK se nenásilně a přesto rychle vyrovnává s evropským standardem. Kluby jsou nezávislé, také však za sebe plně odpovídají. Není jim uloženo nic jiného, než řídit se vůlí členů. O dění v ČRK rozhodují pravidelné sjezdy. ČRK je programově otevřen všemu radioamatérskému, koncecionáři však jednoznačně dominují.

Rada ČRK je vázána organizačním řádem, který schvaluje sjezd. Její hospodaření je vedeno se spartánskou střídmostí a je pravidelně zveřejňováno. Prostředky z neobnovitelného zdroje - majetkového vypořádání Svazarmu - jsou kapitalisovány a přinášejí výnos přesahující už šestinu rozpočtu ČRK, který činí asi 3 miliony korun. Dvě třetiny rozpočtu pochází z dotací státu a podílu na výnosech Sazky a STSČ, třetinu však již vlastní zdroje ČRK. Pokud jsme poznamenali, že cestou k nezávislosti nejsou proklamace ale dobré hospodaření, pak právě touto cestou ČRK jde. Při vší úspěšnosti toho dokáže ČRK svým členům i amatérské veřejnosti hodně nabídnout. Členové platí příspěvek 200,- Kč ročně, junioři a senioři jen 100,- Kč. Za to každý získává zdarma časopis AMA, QSL službu, a je za něj hrazen příspěvek IARU. To dohromady představuje hodnotu přes 400,- Kč. Amatér není o investicích, a tak budiž řečeno s úsměvem, ale přeci jen: která banka nebo investiční společnost vyplatí na vklad ročně 2-4 násobek?

Vedle hodnot poskytovaných přímo každému členu ČRK financuje či přispívá na síť PR, síť FM převaděčů, pořádání a vyhodnocování

závodů, diplomový program, celostátní setkání v Holicích, radioamatérské publikace a mnoho jiných aktivit, z nichž každý může něco mít podle vlastních zájmů. Zprostředkovaně slouží zájmům amatérů i podíl na činnosti IARU, spolupráce s amatérskými spolky okolních zemí i kontakt s orgány státu. To vše stojí energii, čas i náklady. ČRK poskytuje členům i nečlenům vše, co je obvyklé ve srovnatelných evropských zemích.

ČRK spolupracuje s dalšími amatérskými spolky v OK jak při poskytování členských služeb jejich členům, tak při mezinárodní koordinaci. Smlouvy jsou uzavřeny se SMSR, AROB, AVZO, SČR a dalšími, míra spolupráce závisí na zájmu obou stran. V pracovních skupinách rady ČRK jsou vítáni i nečlenové ČRK. Prostor pro toho, kdo je ochoten jakkoli spolupracovat ve prospěch všech radioamatérů, je široce otevřen.

Říkáme-li, co dělá ČRK, nutno zmínit, kdo to dělá. Rada ČRK má patnáct členů, trvale s ní spolupracují další asi tři desítky kolegů. QSL služba má tři zaměstnance. Časopis AMA je pořizován dodavatelsky. Rada zaměstnává tajemníka a účetní. Stručně řečeno: vše v ČRK stojí na práci malého okruhu osob, z nichž drtivá většina pracuje zadarmo ve volném času, jehož je dnes velmi málo.

Stejně podstatné je vědět, kde se ti lidé berou, proč právě oni stojí v čele ČRK. Předsedu i radu volí sjezd zásadně v tajných volbách. Sjezd je složen z delegátů volených v radioklubech, plnoprávným účastníkem může být v posledních letech i každý individuální člen, pokud předem oznámí svou účast, což má ryze technické důvody: nalezení sálu s dostatečným počtem míst. Lze si těžko představit větší prostor pro demokratické řízení spolku členy, přesto ho rada ČRK stále hledá.

Od jednotlivých členů i klubů je k radě daleko, také mezi sjezdy uplyne více let. Ustavujícímu sjezdu bylo navrženo zřízením regionálních koordinačních článků ČRK. Návrh byl odmítnut, což bylo tehdy velmi pochopitelné pod zorným úhlem obav, aby se nezakonservovaly svazarmovské „radistické rady“. S uplynutím času a pominutím takových rizik vyzval předposlední sjezd k zakládání odboček ČRK. Jedinou reakcí bylo, že jeden ze silných regionálních klubů se nabídl, že „by tedy tu radioamatérskou činnost v kraji řídil“. Nic není vzdálenějšího přáním ČRK, než někoho řídit. Aktivitu, o něž mají lidé zájem, se řídí samy. Skvělou ukázkou je vznik a provoz sítě PR, který nikdo shora nenaordinoval, a kde k potřebě rozumné koordinace prostřednictvím Rady sypů došli účastníci vlastním poznáním. Z toho, že snaha o vznik odboček zatím nenašla odezvu, plyne jediný závěr: jejich potřeba není členstvem vnímána jako naléhavá. Je to škoda, protože rozpočty okresů by mohly přispívat i potřebám radioamatérů, jenže radioamatéři nemají na úrovni okresů nikoho, kdo by byl pro stát nebo samosprávu partnerem k jednání. To bude ještě markantnější po ustavení VÚSC.

Posledního sjezdu se vedle delegátů klubů zúčastnilo pouze 26 individuálních členů. Kandidovat do rady ČRK či na předsedu může kterýkoli účastník sjezdu, avšak v praxi počet kandidátů do rady převyšuje volená místa jen o 1-5 a předseda byl zatím vždy volen bez protikandidátů. Jistě si představujeme volby jako výběr nejlepších z nejlepších, ve skutečnosti jsou ale výběrem nejnámějších z těch, kdo jsou ochotni něco dělat. Limitem výběru lidí vedoucích ČRK je ochota členů podílet se na práci svého spolku. To - a nic jiného - je příčinou, proč v čele ČRK vidíme převážně stále stejné tváře. Lze soudit, že podobná situace je i v radioklubech. Vedle dostupných finančních zdrojů právě to je

nutno vzít v potaz když rozvažujeme, co by ČRK mohl dělat lépe a co více.

Pochopitelně, takové úvahy a volání lze slyšet zevnitř i zevně ČRK, a o mnohém, co je třeba zlepšit a dotáhnout do konce, ví dobře i rada ČRK. Nutno však znovu opakovat, že jednoznačným předpokladem jakéhokoli dalšího kroku vpřed je větší počet těch, kdo se na práci budou podílet, přičemž formální i věcné předpoklady pro to jsou vytvořeny.

Leckdo si představuje, že ČRK má tytéž možnosti, jaké měl Svazarm. Ve skutečnosti žijeme v úplně jiných podmínkách, kdy disponujeme desetinou dřívějších finančních prostředků, máme jediného tajemníka oproti dřívějším asi dvaadvaceti zaměstnancům, a hlavně v podmínkách, kdy snaha o centrální opatrování všech radioamatérských záležitostí i v té nejzadaplejší věci byla nesmyslná. Síť klubů, jaká existovala v minulosti, je nemožná, ostatně i dříve podstatná část klubů existovala pro nedostatek peněz jen formálně. Svazarm byl slouhou systému a jako takovému se mu na tehdejších rozhodujících místech popřávalo sluchu daleko více, než dnešnímu nevelkému civilnímu spolku, jímž ČRK je. Čím dříve si amatéři i kluby uvědomí, že normální jsou podmínky, v nichž žijeme dnes, a na nich je třeba stavět, zatímco nenormální byly ony minulé a je nutno od nich co nejrychleji odejít, tím lépe pro všechny.

Dnešní postavení ČRK se prakticky promítá do síly jeho pozice nejen při jednáních o státních dotacích, ale také o předpisech pro radioamatérský provoz, o praktickém postupu odrušovací služeb atd. Je paradoxní, když z určitých kruhů se ČRK jedním dechem vytýká, že navázal na právní kontinuitu Svazarmu, a tímž dechem fakt, že sílu pozice Svazarmu nemá. Zcela konkrétní příklad: výtky na adresu ČRK proto, že pásmo 70 cm dnes sdílíme s ISM, by byly absurdní, kdyby nebyly směřné. Proti tlaku dovozců příslušné techniky toho nevelký zájmový spolek opravdu mnoho nezmůže. Navíc jsme sdílení pásma s pevnou službou zdědili z minulosti a je zakotveno i v Radiokomunikačním řádu. Až do roku 1992 byla amatérská a amatérská družicová služba u nás pokládána v tomto pásmu za službu sekundární (podřadnou).

Přemýšlíme-li, s jakými předsevzetími vyjít do dalších let, vytanou na mysli dvě témata.

Velmi aktuální je všestranné zlepšení informování radioamatérů o práci ČRK. Již bylo zmíněno, že ČRK své aktivity příliš „neprodává“, nejde ovšem jen o to. Rostoucí prolínání domácího dění do evropského kontextu se nevyhýbá ani amatérům, podíl jednotlivců a zájmových skupin na aktivitách vyžadujících mezinárodní koordinaci potěšitelně roste. To klade na ČRK dříve nezvyklé nároky na šíření výsledků mezinárodních jednání, zejména IARU. Dlouhou dobu bylo otázkou, jaké médium k tomu použít: tradiční časopisy, vysílání OK1CRA či rubriky BBS v síti PR by byly touto problematikou přetíženy nad meze zájmu běžných čtenářů a posluchačů.

Naštěstí i u nás roste počet uživatelů Internetu, kde kdokoli, kdo chce, najde cokoli, aniž by byl někdo jiný jakkoli omezován. Proto i ČRK díky spolupráci s Městskou knihovnou v Praze připravil své vlastní WWW stránky (<http://crk.mlp.cz>) s cílem postupně zřídit databázi trvale platných dokumentů i odkazů na servery, kde lze dokumenty najít. Řada domácích zájemců by asi uvítala dostupnost dokumentů v překladech do češtiny, to je však mimo lidské i finanční kapacity ČRK. Navíc je oprávněné požadovat, aby ten, kdo má ambice dosahovat svými aktivitami do oblasti mezinárodní problematiky, nebyl na překladech závislý.

Daleko důležitější je ale pohled do budoucna. Všude ve světě radioamatérská populace stárne, což se nevyhýbá ani nám: ve věkové struktuře členů ČRK ostře dominuje špička padesátiletých. Uvolněním politických bariér rychle přibýlo koncesionářů v OK, avšak tento reservoár se vyčerpává. Záplava moderních technických koníčků klade před přitažlivost radioamatérství laťku tak vysoko, jako nikdy v minulosti. Ubývá-li radioamatérů, je to voda na mlýn komerčních skupin lobbujících o nové kmitočtové přiděly na účet amatérské služby: aktuální útok na VKV pásma 144 a 430 MHz ve prospěch satelitů LEO je toho pádným dokladem. Neméně výstražným momentem je viditelné vyklízení trhu s radioamatérskou technikou velkými distributory i některými výrobci, kteří zde pro sebe přestávají vidět perspektivu.

Zastavit úbytek radioamatérů je příkazem dne a prvořadou starostí radioamatérských organizací. Nejde o „boj o masovost“, ale o záchranu životních zájmů. Zdálné je to dilema: sledujeme-li amatérská pásma, je zřejmé, že další zaplavení nekvalifikovanými a neukázněnými operátory neunesou, na straně druhé neudržíme-li alespoň stávající stav, těžko přežijeme. Ve skutečnosti však nejde o dilema. Máme-li amatérské vysílání zpřístupnit a přitom dále nesnížit jeho kvalitu, pak je nutné nové zájemce oslovit a získat, zejména jim ovšem umožnit naučit se někde vše potřebné, umožnit složením kvalifikačních zkoušek, a konečně nepřehlížet, mají-li na čem (technika) a kde (dostatek kmitočtových segmentů vhodných pro začátečníky) vysílat. Zejména první dva kroky jsou nepochybným úkolem radioamatérských spolků, ale nejen jejich.

V minulosti byla u nás zdaleka největší brzdu technika, to však padlo s otevřením hranic a s konvertibilitou koruny. Tím více vyvstal problém získávání nových zájemců a způsob, jak jim pomoci při získávání vědomostí a zkušeností. Můžeme se stokrát rozčilovat, co se dnes - nejen u nás - na pásmech děje. Otázka však stojí jinak: kde se nováčci mohli naučit potřebné a co jsme pro to my sami udělali. Jak veřejnou, rozumnou, slušnou a proto akceptovatelnou osvětu upozorňovat na existující bolesti. Osobně, konkrétně a hlavně s vtipem ukázat prstem zde naposledy dokázal snad jen OK1JX v poválečných Krátkých vlnách: podívejme se tam na Drby z pásem!

Pohled do budoucna je největším úkolem Českého radioklubu. Je nutno zamyslet se nad tím, čím a jak může přispět růstu kvalit i počtu radioamatérů v OK, a rozvahou přetavit ve program sledu zcela konkrétních a účinných kroků. A jako vždy u dobrovolného zájmového spolku nutno dodat, že každá ruka ochotná ke spolupráci i každý dobrý nápad budou vřele vítány.

OK1XU

V 1. čísle AMA 1997 jste byli informováni o tom, co přinesla loňská konference 1. oblasti IARU v oblasti VKV. Dnešní příspěvek již pro 2. číslo připravil Jirka, OK2QX. Omlouváme se, že se nám ho nepodařilo včas uveřejnit.

Zasedání IARU a některá doporučení

V úvodních proslovech upozornil Richard L. Baldwin - W1RU na nutnost nového definování amatérské služby; to stávající přetrvávalo prakticky beze změny od roku 1927, i když se změnila podmínky, existují nové druhy provozu, amatéři využívají družic ap. Rober W. Jones, VE3CTM, ředitel radiokomunikačního úřadu ITU zdůraznil dnešní úlohu ITU (mimořadně nejstarší instituce patřící

do struktury OSN, starší než OSN samo - založena v r. 1865) a možnosti amatérů letos se prezentovat při mezinárodním dni telekomunikací (17.5.), jehož letošní motto je „telekomunikace a humanitární pomoc“. Zmínil se o silných komerčních tlacích na obsazení amatérských pásem s tím, že platí staré: „používej, jinak ztratíš“ a o možných posunech v oblasti rozhlasového vysílání v pásmech 4-10 MHz, což by mohlo event. ovlivnit pásmo 7 MHz.

Konference přijala řadu doporučení, která by měl ČRK postupně naplňovat. Některá z nich budou nepřijemná pro amatéry (změny v zaběhnuté praxi u amatérů používajících PR), ale je možné je realizovat ihned. Jiná budou znamenat zdlouhavá jednání s povolovacím orgánem (ČTÚ) a výsledkem by měl být soulad mezi „bandplánem“ i dalšími přijatými doporučeními 1. oblasti IARU a našimi povolovacími podmínkami.

V mém příspěvku se zaměřím na doporučení dvou výborů - C.3 a C.4, které se nějakým způsobem dotýkají provozu na KV (PR není jen doménou VKV!) a to především v oblastech, které se nějak dotýkají samotných amatérů. Upoznámuji, že se jedná vzhledem k rozsahu o volný a podstatně zkrácený výklad.

** Skupina EMC (zabývá se elektromag. kompatibilitou) vyzvala amatéry aby se podíleli na standardizaci v této oblasti, aby mohli ovlivnit i dokumenty v této oblasti vydané.

** Jednáním s povolovacím orgánem by mělo být dosaženo vyloučení neamatérských zařízení (lékařské přístroje, dálk. ovládání) z pásma 430 MHz.

** Skupina IARU-MS (monitoring) doporučuje sledovat nežádoucí vysílání na amatérských pásmech a zjištěné případy projednávat.

** Národním organizacím se ukládá zajistit vyloučení obsahově nežádoucích zpráv z paketování jakéhokoliv zboží, včetně radioamatérského zařízení, vyjma případů, dovolených povolovacími podmínkami jednotlivých zemí,

O tom, co je nežádoucí zpráva mluví jeden z přijatých doplňků:

Operátoři pracující digitálními druhy provozu nesmí předávat dále uvedené druhy zpráv ani při dvoustranných spojeních, ani prostřednictvím BBS-ek:

- a) veškerá oznámení o prodeji, koupi nebo obchodování jakéhokoliv zboží, včetně radioamatérského zařízení, vyjma případů, dovolených povolovacími podmínkami jednotlivých zemí,
- b) veškerá doporučení, komentáře či vysvětlování s politickým nebo náboženským podtextem,
- c) zprávy s použitím nevhodných slov jako jsou nadávky, dvojsmysly, obscénní hanlivé a pomlouvačné výrazy,
- d) jakýkoliv materiál jehož odesláním by byla porušena autorská práva,
- e) jakýkoliv materiál narušující soukromí, lhotejno zda osobní či organizace.

Operátoři používající BBS-ek by se měli vyhnout ukládání nepotřebných nebo redundantních zpráv a dokumentů s cílem lepšího využití sítě.

Volací znaky, jakož i jména operátorů pracujících z klubových stanic mají být vždy udávány tak, aby byla možná identifikace odesílatele.

** Pokud členské organizace nemohou samy zamezit šíření nežádoucích zpráv, podniknou nezbytné kroky u odpovědných orgánů telekomunikací.

** Amatéři nechť zváží možnost zabezpečení amatérských sítí proti zneužívání ilegálních a „vypůjčených“ volaček, a ti kdož jsou zodpovědní za digitální síť musí znemožnit přechod neamatérů z jiných sítí do amatérských.

** Pokud jsou transferovány zprávy z veře-

jiných sítí (jako např. Internet) musí obsahovat volačku stanice která transfer provádí.

** Členské organizace budou aktivně prosazovat IARU bandplan ve své zemi a zajistí zveřejnění bandplanu IARU nejméně jednou ročně ve svých publikacích

** Doporučuje se požádat povolovací orgány k povolení segmentu v okolí 136 kHz k pokusům na sekundární neinterferenční bázi.

** Doporučuje se členským organizacím projednat s povol. orgánem, aby do částí pásma pro dálková spojení (3500-3510 a 3775-3800 kHz) nebyly přidělovány kmitočty jiným službám než amatérským, a to vždy, když dojde k výměně osoby provádějící kmitočtový příděl.

** Je třeba omezit vysílání v segmentu 1.907-1.912 kHz (japonské DX okno) a pro spojení se stanicemi tam vysílajícími používat split provoz.

** Kmitočty 14.230 21.340 a 28.680 kHz mohou být použity SSTV/FAX operátory jako volací kmitočty.

** Satelitní down-link v pásmu 10 m se mění na 29.300-29.510 kHz.

** V pásmech 7 a 10 MHz se nedoporučuje PR provoz, úsek 7.035-7.045 může být k tomuto provozu používán v afrických zemích jižně od rovníku. Tam je možné ve dne povolit i provoz fone v segmentu 10.120-10.140 kHz.

** Segment 14.089-14.099 kHz bude používán pro digitální přenosy (ne pro automat. provoz), segment 14.101-14.112 kHz pro digitální autom. provoz.

** Je třeba koordinovat vlastní závody (pokud budou na mezinárodní bázi) s podskupinou KV závodů. Zveřejňovat podmínky by se měly jen u odsouhlasených. V podmínkách by měly být uvedeny i dříve odsouhlasené volné kmitočty, kde není závodní provoz povolen.

** Byl odsouhlasen přesun KV fone polního dne - bude vždy první víkend v září od soboty 13.00 do neděle 13.00 UTC.

Poznámka:

Originály dokumentace z jednání konference IARU v Tel-Avivu jsou uloženy v sekretariátu ČRK a jsou přístupny všem zájemcům.

V souvislosti s konferencí IARU je nutno připomenout i „starý“ dokument:

Dokument C3.50 konference IARU Region 1 v Torremolinos 1990:

Věc: Přenos zpráv o nevhodném obsahu Packet Radiem

ARI - Itálie

Pomocí osobních počítačů a zaváděním digitálních technologií mnoho amatérů stále více a více věnuje pozornost tomuto novému velmi zajímavému přenosovému systému, zvláště pak na VKV a UKV amatérských pásmech.

Víme, že na těchto kmitočtech se signály nešíří příliš daleko, ale BBS umožňují zvětšení vzdáleností a naše signály projdou celou zemí a mohou vstoupit do zahraničních systémů BBS.

Víme, že u Packet Radia není způsob provozu stejný jako u spojení „bod - bod“. Relace obsahují cirkulace informací, nejen informace o šíření, soutěžní spojení, technické novinky atd., ale můžeme se setkat i s mnoha náměty, které nemají nic společného s amatérskou službou.

Od té doby, co tato data mohou být ukládána v paměti, a nikdo je nezruší, je umožněno, aby čas od času kdokoli nedovoleně využil tento způsob komunikace.

Jsem si jisti, že to není jen náš problém, ale chtěli bychom znát názor ostatních členských organizací na tento problém.

Je-li naše obava skutečná, domníváme se, že IARU Region 1 musí intervenovat, aby ITU upravilo Radiokomunikační řád vzhledem k formě a obsahu těchto zpráv.

NA ČLENSKÉ ORGANIZACE JE NALÉHÁNO ABY:

1. věnovaly pozornost svých členů na nežádoucí pohledy těchto nezákonných forem provozu, zvláště obsahují-li zprávy nepatřičný obsah, jako je osobní činnost, politické a obchodní věci a v některých případech pomlouvačný, urážlivý a oplzlý obsah nebo řeči;

2. zdůraznily svým členům důležitost, aby setrvali v duchu a záměrech naší etiky;

3. požadovaly spolupráci svých členů při odstranění z mailboxů, jak jen to bude možné, všech nežádoucí obsah.

OK1MP

AMA mládeži

Josef Čech OK2-4857, Tyršova 735, 675 51 Jaroměřice n.Rok.

RP-SWL

Nedílnou součástí radioamatérské činnosti je činnost radioamatérů - posluchačů, u nás známých pod zkratkou RP - radiový posluchač (dříve také jako registrovaní posluchač) a kdekoli na světě pod zkratkou SWL - Short Wave Listener - krátkovlnný posluchač. Radioamatérské činnosti se zúčastňují posluchači na pásmech. Na rozdíl od radioamatérů vysíláčů nejsou posluchači zařazováni do operátorských tříd a mohou tedy poslouchat na kterémkoliv pásmu bez omezení. Mohou se také zúčastňovat radioamatérských závodů a soutěží, pokud jsou vyhlášeny i pro kategorii posluchačů. Posluchačům není přidělována volací značka jako amatérům vysíláčům, ale posluchači pracují pod pracovním číslem radioamatéra, které také uvádějí na svých QSL lístcích.

Jak lze získat pracovní číslo RP? Žádný z radioamatérů nebo zájemců o radioamatérskou činnost nemusí být členem jakékoliv radioamatérské organizace, jak tomu bylo dříve. Bude to však pro vás výhodné, když se stanete členem radioklubu ve vašem okolí, ve kterém najdete další přátele, kteří vám mohou v mnohém poradit a případně připravit ke zkouškám pro získání vlastního oprávnění k vysílání pod značkou OK. Můžete se také přihlásit za člena ČRK - Českého radioklubu, nebo CLC - Českého posluchačského klubu, případně jiných radioamatérských organizací.

O přidělení posluchačského čísla se žádá na vlastní napsané žádosti nebo na předepsaném tiskopisu. V žádosti musí být uvedeno jméno, vaše adresa a rodné číslo. Vaši žádost o členství nebo přidělení posluchačského čísla prostřednictvím ČRK zaslejte na adresu: Český radioklub, U Pergamenky 3, 17000 Praha 7. Zájemci, kteří se chtějí stát členy Českého posluchačského klubu, zasílají svou žádost na adresu: CLC, Václav Němeček, Box 10, 19012 Praha 912.

Posluchačské číslo slouží převážně jako volací značka k rozepisování poslechových zpráv - QSL lístků a pro vlastní evidenci QSL služby ČRK a v žádném případě nikoho nezavazuje ke členství v kterékoliv radioamatérské organizaci.

K získání posluchačského čísla a zahájení činnosti posluchače není potřeba vykonávat nějaké zkoušky. O přidělení RP čísla může požádat kdokoli, věk není rozhodující. Za přidělení posluchačského čísla není vybírán žádný poplatek.

Posluchačské číslo se skládá z prefixu OK a pořadového čísla - pro posluchače číslo nahrazuje osobní radioamatérskou značku (pozn.ed.: v některých zemích se pro SWL používá podobná písmenová značka jako pro amatéry vysíláče, že se jedná o SWL určuje zvláštní prefix, např. DE1, HE9 a pod.). Radioamatéři, kteří již dříve získali vysvědčení o vykonaných zkouškách operátora klubové stanice, mají své pracovní číslo uvedeno na vysvědčení a mohou toto číslo s příslušným prefixem používat při své činnosti jako posluchači. Toto číslo se již nikdy nemění, i když dotyčný radioamatér získá třeba vyšší výkonnostní třídu nebo jinou odbornost, či vlastní koncesi.

Činnost posluchače

Posluchač se zúčastňuje provozu na pásmu poslechem stanic. Radioamatérům - vysíláčům posílá písemnou zprávu o poslechu jejich stanice - QSL lístek. Odposlouchaná spojení zapisuje do staničního deníku, který jsem vám přiblížil v minulém čísle.

Jednotlivá radioamatérská pásma dávají záruku úplného uspokojení každému posluchači. Každé pásmo má své zvláštnosti a svoji přitažlivost. Záleží na schopnostech a časových možnostech každého posluchače, kterému pásmu nebo druhu provozu dá přednost. Většina začínajících posluchačů dá jistě nejdříve přednost poslechu provozu SSB před provozem CW - telegrafním. Pozvolna se seznamuje s radioamatérským provozem a získává zkušenosti. Poslechem provozu SSB některých našich stanic na pásmu 80 m však někdy bohužel můžeme zjistit, že mnohé kroužky až velekrupy mají sice hodně společného, avšak s radioamatérskou náplní a duchem velice málo a je proto je lépe ani neposlouchat.

Poněkud obtížnější se zdá být provoz telegrafní. Obtížnější proto, poněvadž se každý musí naučit "další řeči" - morse, aby se mohl tohoto provozu zúčastnit. Občas slychám od různých přátel, že by se rádi morse naučili, ale že z toho mají strach. Z nácivku morse nikdo strach mít nemusí. Na rozdíl od jiných cizích jazyků se skládá jen ze dvou znaků, tečky a čárky, a má jen 26 písmen a 10 číslic. Naučit se morse není tak obtížné, jak se na to první pohled zdá. Dá mi za pravdu každý, kdo se již morse naučil. V radioklubech, v Domech mládeže a v kroužcích na školách členové radioklubů každoročně pořádají kurzy radioamatérského provozu. Pozvolnou formou se zde naučí morse i radioamatérskému provozu každý zájemce.

Již během nácivku věnujte občas chvíli poslechu na pásmech a nedejte se odradit tím, že ještě nezachytíte plný text spojení, že ze začátku možná rozeznáte jen několik písmen. Postupně získáte provozní zkušenosti, podaří se vám správně zachytit jednotlivé volací značky a to budou vaše první krůčky k úspěšné činnosti radioamatéra - posluchače.

Pokud zvládnete příjem morse tempem 30 znaků za minutu, máte již vyhráno. Další tempa vám půjdou snadněji a rychleji. K tomu vám bude sloužit právě i poslech provozu na pásmech. Množství správně zachycených a odposlouchaných spojení se bude zvětšovat a každý z vás zatouží také po získání QSL lístků od radioamatérů, které jste na pásmech zaslechli. Ale o tom zase až v dalších číslech AMA magazínu.

Poštovní známky pro děti

Dostal jsem z různých míst naší republiky menší i větší množství použitých známek, za které vám všem děkuji. Pokud můžete, zasílejte i nadále jakékoliv poštovní známky na mou adresu. Mnoha dětem uděláte ze známek velikou radost.

Celoroční soutěže

Český radioklub pořádá společně s Českým posluchačským klubem celoroční soutěže OK - MARATON, KV OK ACTIVITY a VKV OK ACTIVITY. Stále se ještě můžete i v letošním roce do těchto soutěží zapojit a posílat měsíční hlášení do jednotlivých kategorií. Nebojte se účasti v těchto celoročních soutěžích, ve kterých můžete načerpat mnoho provozních zkušeností a získat spojení nebo poslech vzácných stanic z celého světa. Hodnocen bude každý, kdo během roku zašle alespoň jedno měsíční hlášení. Rádi uvítáme další účastníky všech kategorií. Věřím, že se do soutěží zapojí také mládež v kategorii do 18 let. Bude to pro ně dobrá příprava pro jejich úspěšné soutěžení v domácích i zahraničních krátkodobých závodech.

O podmínky soutěží a tiskopisy měsíčních hlášení si piště na mou adresu, nebo na paket radiu prostřednictvím stanic OK5SWL nebo OK0PHL.

Výsledky hodnocení:

OK-Maraton BŘEZEN 97:

Posluchači:

1. OK2-31097	45852
2. OK1-22729	43994
3. OK1-35020	29131
4. OK2-4649	19058
5. OK2-34828	15692

dále OKL-11819, OK2-32931, OK2-14391, OK2-4324, OK2-22169, OK2-4857.

Klubovní stanice:

1. OK1KCF	26735
2. OK1ODX	5337

OK-třída D:

1. OK1UDF	32303
2. OK1VUB	2512

OK-třída C:

1. OK2PMN	25147
2. OK1DQP	15867
3. OK1JBA	13577

OK-třída B+A:

1. OK1KZ	44838
2. OK1BA	43255
3. OK1DOL	35685
4. OK2HI	34244
5. OK1DKS	33304
6. OK1FJD	28650
7. OK2EC	27499

dále 1MNV, 1AOU, 1JST, 1ARQ, 1UHZ, 1HJ, 2ON, 1DBF.

TOP TEN:

1. OK2-31097	6.OK1DOL
2. OK1KZ	7. OK2HI
3. OK1-22729	8. OK1DKS
4. OK1BA	9. OK1UDF
5. OKL 201	10. OK1-33020

KV OK ACTIVITY BŘEZEN 97

Posluchači:

1. OK1-23233	380
2. OK2-31097	307

3. OK1-35020	251
4. OK2-4649	99
5. OK2-34828	59

dále OK1-34734, OK2-34862, OK2-22169, OK2-4857, OK1-35126, OK1-34813.

Vysílači:

1. OK1FJD	358
2. OK1BA	280
3. OK1KZ	256
4. OK2HI	228
5. OK1MNV	172
6. OK1DKS	171
7. OK1DOL	163

dále 1AOU, 1JST.

Klubovní stanice:

1. OK1KCF	155
2. OK1ODX	35

VKV OK ACTIVITY BŘEZEN 97

Posluchači:

1. OK2-34828	197
2. OK1-34813	40
3. OK1-34734	7

dále: OK2-22169, OK1-35126.

Vysílači:

1. OK1HJ	222
2. OK1IEI	205
3. OK1DKS	150

dále 1DOL, 1KZ.

Klubovní stanice:

1. OK1KCF	38
-----------	----

OK-Maraton DUBEN 97:

Posluchači:

1. OK2-31097	52138
2. OK1-22729	43994
3. OK1-35020	29131
4. OK2-4649	21459
5. OK1-11819	17029

dále OK2-34828, OK2-32931, OK1-15764, OK2-14391, OK2-4324, OK2-22169, OK2-4857.

Posluchači do 18 let:

1. OKL 201	39072
2. OK1-34813	19622 yl
3. OK1-34734	8694 yl
4. OK1-35126	6448

Klubovní stanice:

1. OK1KCF	30988
2. OK1ODX	6504

OK-třída D:

1. OK1UDF	32303
2. OK1VUB	2512
3. OK1HXX	891

OK-třída C:

1. OK2PMN	25147
2. OK1DQP	18569
3. OK1JBA	16514

OK-třída B+A:

1. OK1KZ	53030
2. OK1BA	46827
3. OK2HI	45596
4. OK1DOL	41741
5. OK1DKS	37112
6. OK2EC	33802
7. OK1MNV	30092

dále 1FJD, 1TJ, 1AOU, 1JST, 1ARQ, 1UHZ, 1HJ, 1DBF, 2ON.

TOP TEN:

1. OK1KZ	6.OK1DOL
2. OK2-31097	7. OKL 201
3. OK1BA	8. OK1DKS
4. OK2HI	9. OK2EC
5. OK1-22729	10. OK1UDF

KV OK ACTIVITY DUBEN 97

Posluchači:

1. OK1-23233	380
2. OK2-31097	343
3. OK1-35020	251
4. OK2-4649	124
5. OK2-34828	59

dále OK2-34862, OK1-34734, OK2-22169, OK2-4857, OK1-35126, OK1-34813.

Vysílači:

1. OK1FJD	493
2. OK1KZ	290
3. OK1BA	286
4. OK2HI	228
5. OK1MNV	202

dále 1DOL, 1DKS, 1AOU, 1JST, 1TJ.

Klubovní stanice:

1. OK1KCF	177
2. OK1ODX	42

VKV OK ACTIVITY DUBEN 97

Posluchači:

1. OK2-34828	197
2. OK1-34813	43
3. OK1-34734	26 yl

dále: OK2-22169, OK1-35126.

Vysílači:

1. OK1IEI	270
2. OK1HJ	257
3. OK1DKS	167

dále 1DOL, 1KZ.

Klubovní stanice:

1. OK1KCF	49
-----------	----

vyhodnotil OK2-4857

TISK QSL

Tisk **čtyřbarevných QSL** na křídovém papíře z Vašich vlastních barevných fotografií nebo diapozitivů

Vám provede

**R Studio v.o.s., Eliščina 24,
674 01 Třebíč**

telefon/fax: 0618 - 840831

Minimální náklad je 1000 ks,

cena za 1000 ks je 1800 Kč

2000 ks 3400 Kč

(ceny vč. DPH).

Doba dodání od zadání 4-8 týdnů.

PROGRAMY

KD7P ver.3.53

pro vedení staničního deníku
cena 1800 Kč

N6TR ver. 6.04

pro vedení deníků
v KV i VKV závodech
cena 1800 Kč

PŘEDPLATNÉ PRO ČASOPISY CQ a CQ CONTEST

cena 1200 za 1 rok

si můžete objednat u

AMA OK2FD

Karel Karmasin, OK2FD

Gen.Svobody 636, 674 01 Třebíč

fax: 0618-840831

E-mail: ok2fd@contesting.com

IH9 STORY '97

Mladoš Doucha OK1MD, Kodaňská 87, 101 00 Praha 10

IH9-story aneb EXPEDICE PANTELLERIA potřetí

“Nevstoupíš podruhé do téže řeky” říká jedna prastará moudrost, ale na ostrov Pantelleria (WAZ-33, AF-018) to zřejmě neplatí – to už spíš “Do třetice všeho dobrého (i zlého)”. Již třetí rok po sobě totiž v půli května 1997 vyjel tímto směrem plně naložený Ford Tranzit (tentokrát dokonce i s malým přívěsem) s “autistou” (tak nazývají Italové řidiče, kterého si váží) Vaškem za volantem a s osádkou OK1CW, OK1MD, OK1RR a OK1TN – slovy: Vláška, Mladoš, Martin a Slávek – s cílem úspěšně reprezentovat OK-značku v jednom z největších světových telegrafních závodů – CQ WW WPX Contestu.

Příprava expedice proběhla zcela ve stylu oblíbeného italského “maňana” – neboli pohoda, klídek, všechno bude O.K., ale bohužel pouze na italské straně. Vláška – po zkušenostech z předcházejících výprav na IH9 – požádal o zajištění povolení k vysílání, QTH a dalších “nepodstatných maličkostí” Rina, IT9FX, a to již počátkem března, kdy jsme se definitivně dohodli, že IH9 letos opět ANO. Pravidelné týdenní telefonáty na Sicílii však dlouho znamenaly pouze naskakující účet u TELECOMu – teprve 14 dní před naplánovaným odjezdem jsme dostali jakýs takýs příslib a definitivní svolení ještě o týden později! Tou dobou už jsme ale byli

rozhodnuti: jedeme v každém případě. Firma ERICSSON si opět nedala ujít příležitost sponzorovat tuto opakovaně úspěšnou expedici, načež dlouho a pečlivě připravovaná žádost o sponzorství ze strany IPB skončila hned příští den zatčením jejího generálního ředitele společně s jeho prvním náměstkem (jak precizně pracuje italská mafie – tou dobou už se totiž vědělo, že I2VXJ jede na Lampedusu/IG9 a brousí si zuby na prvenství! – doufám, že se to pan Ing. Tesař nikdy nedoví, co bylo skutečnou příčinou jeho vazby).

Přípravy nabraly neuvěřitelné obrátky a 15. května večer bylo Vláškovu QTH v Tehově u Říčan svědkem toho, že “není takového auta, do kterého by se ještě alespoň něco nevešlo”. Hromady věcí, díky jimž se místní domnívali, že pro ně musí přijet alespoň kamión, se postupně nasoukaly do již zmíněného Tranzita s přívěskem. Mimo běžné osobní tašky, spací pytle, karimatky, tři bedny s jídlem a pitím, nádobí, plynový vařič, fotoaparáty, videokamery, upomínkové a dárkové předměty a jiné drobnosti to byly i transceivery KENWOOD TS-850, TS-870 a ICOM 706, dva KV PA ETO 91 B (1,5 kW out), čtyřprvkový třípásmový quad CUBEX, tříprvkový vertikál Hy-Gain DX-88, dvouprvkový delta-loop na 7 MHz,

pětiprvková směrovka ZACH na 50 MHz, “krcka” ZACH a VKV TRX KENWOOD TR-751 pro paket radio na 2m, tři notebooky vybavené expedičním a contestovým programem N6TR, benzínová elektrocentrála, masivní výsuvný stožár 15 m a další dva subtilnější stožáry 10m, 3 zdroje 13,8V/20A, 4 kuřičky s KV a VKV drobným materiálem, štafle, asi 200 m koaxiálních kabelů, 150 m drátu na radiály, 1000 m kotevnických šňůr... Nakonec jsme se tam pohodlně (!) usadili i my čtyři a – “na Pantallerii!!!”

Zvolili jsme stejnou trasu jako loni – po vlastní ose do Livorna, odtud trajektem do sicilského Palerma (18 hodin), kousek po ostrovní pevnině do Trapani a opět trajektem do přístavu Pantelleria (6 hodin). Mezitím jsme na Sicílii povečeřeli s IT9ESZ, IT9BLB a dalšími

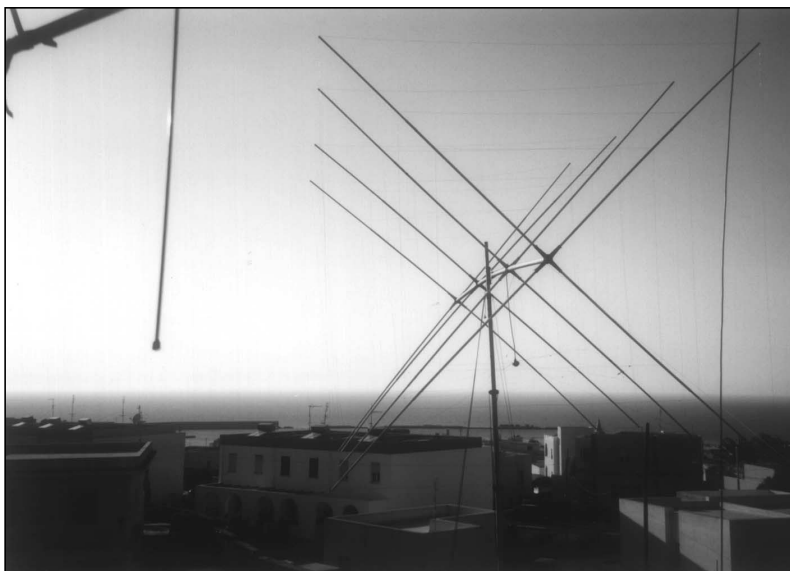

sicilskými HAMS, přespali v místnostech jejich centrálního radioklubu, navštívili HAM-shack u IT9CUP a pobyli jeden den u Rina, IT9FX. Tam nám to už nedalo, vztyčili jsme vertikál DX-88 na střeše jeho domu a navázali odtud asi 1500 QSOs.

Rino, vrchní zajišťovatel expedice z italské strany, s námi v úterý ráno dorazil i na Pantellerii. Poté, co jsme společně a za asistence jediného místního radioamatéra Giacomu, IW9FMW téměř celý den pojezdili po ostrově, abychom nakonec zkonstatovali, že připraveného a použitelného není vůbec nic a že se nám bude hodit aspoň to něco málo, co se mi podařilo vytelefonovat ještě z Prahy, jsme nakonec skončili v rezidenci PERLA ROSA. Tam nám vyšli neuvěřitelně vstřícní a mohli jsme si dělat prakticky cokoliv. A taky že jsme to využili – jejich tři vedle sebe stojící objekty byly během tří dnů obestavěny výše citovanými anténami a vzájemně posazovány drátovými anténami, koaxiálními kabely a kotevnickými lanky (dipól na 160m, dipól na 80m, dvouprvkový delta-loop na 40m). Náš původní záměr s vertikálními anténami na dolní pásma jsme z důvodu absence jakékoliv země museli opustit, podařilo se nám však – ne zcela bez problémů, ale přece – instalovat naší avizovanou největší zbraň: čtyřprvkový třípásmový

QUAD ve výšce asi 14 metrů (co na to pan Guinness a jeho kniha rekordů?) s lankovým “ručním rotátorem” (prostě se běhalo s lankem po náspu a vázalo se na tři kmeny: W-strom, EU-strom a JA-strom). Jeho porovnání s druhými anténami nám měnilo vizáž (vyvalené oči, otevřená ústa): rozdíl v příjmu byl naprosto markantní a jednoznačný – pásma byla najednou bez rušení a plná stanic a S-metr ukazoval rozdíl 3 až 5 S oproti vertikálu a 1 až 3 S proti Yagi!

Naše pohodlné ale poněkud drahé QTH (na druhé straně s příjemnostmi jako je stín, voda, sprcha, WC, kuchyňka, pohodlné postýlky, ale hlavně dostatečně silná el. přípojka) bylo asi 150 m nad mořem, ale otevřené přesně do potřebných směrů – od W přes EU až po JA. V

dvoupokojovém bytčku s kuchyňským koutem a příslušenstvím jsme během neustálého stavění, zdokonalování a ladění antén zřídili dvě pracoviště – jedno přímo v pokoji, druhé na balkoně s nádherným výhledem na moře směrem na EU (později, před závodem, jsme se pokusili přesunout druhé pracoviště do jiné budovy, avšak zůstalo jen u pokusu – radiomodemy RACOM se nám, i přes opakované telefonáty výrobci do Nového Města na Moravě, nepodařilo umravnit, takže propojení počítačů musel zvládnout sériový kabel, čímž byla dána i vzdálenost obou pracovišť). Ve smyslu naší dohody jsme

se před závodem soustředili na provoz na WARcech - na klasických pásmech jsme vysílali pouze SSB (zejména Rino, IT9FX), abychom si nevy-stříleli “telegrafní municí” do závodu. Na radu místních jsme si TVI šetřili rovněž až do závodu a před závodem vysílali pouze se 100 W. I tak bylo na pásmech stále co dělat a naše deníky se utěšeně plnily. Testování dolních pásem však ukazovalo, že poslech na nich ne-bude díky velmi silnému QRM/QRN žádný med – a to jsme původně chtěli jet na vertikály!

V pátek před závodem dorazila druhá část výpravy – Martin, OK1FUA a Tomáš, OK1TP (po vlastní ose až na Sicílii + trajekt na IH9 za 36 hodin! – to se musely italským policajtům a jejich radarům dělat mžitky před očima!), takže jsme byli kompletní. Definitivně bylo dohodnuto, že se pojedou pod značkou IH9/OK5DX (Slávek tvrdil, že takovouhle propagaci nám OK DX nadace nikdy nepomene) – veškeré pokusy v přípravné fázi o jakoukoliv krátkou contestovou značku ztroskotaly na neprůstředném italském ministerstvu spojů, byly doladěny konfigurace N6TR v počítačích a ve volných chvílích (??) se už netr-pělivě trénovalo na simulátoru. Zkrátka – závod byl přede dvěma a my docela správně nažhavení. (pokračování v příštím čísle)

HOLICE 1997

Sveta Majce OK1VEY, Bří Čapků 471, 534 01 Holice

8. Mezinárodní setkání radioamatérů "Holice 97" 29. - 31. 8. 1997

Přihláška pro účastníky je třídílná. Na prvé části žádáme účastníky o přihlášení k účasti a sdělení, o kterou dílčí akci mají zájem. To proto, aby byla zajištěna dostatečně velká klubovna pro danou akci. V druhé části je závazná objednávka na ubytování. Ubytování je na základě požadavků účastníků zajišťováno bez snídaně. Pokud je požadováno ubytování v motelu nebo hotelu, bude přihláška předána hotelovému zařízení, které potvrdí rezervaci a povede další korespondenci. Třetí část je závazná objednávka na stravování. Jednotlivé objednávky jsou závazné jen opatřené přesnou adresou a podpisem (razítkem)!

Ubytování je zajištěno v ATC Hluboký u Holic ve 3 a 4-lůžkových chatkách a 2-lůžkových sudech, v chatové osadě na Horním Jelení nebo na Mlejniku u Holic, dále ve studentském domově v Holicích a D. Rovni a v okolních motorestech případně v hotelu v Pardubicích a Hradci Králové, omezeně v Holicích. Ubytování zajišťuje pořadatel na základě závazné objednávky. Dle možnosti bude přihlédnuto (u dříve zaslanych přihlášek) k požadovanému druhu ubytování. Objednávající souhlasí s tím, že pokud neobsadí svou objednávkou plně kapacitu chaty nebo pokoje, umožní ubytování dalšího účastníka, nebo uhradí sám plně ubytování. Do okénka se zapíše počet požadovaných lůžek pro danou noc. Pozor - ubytovací kapacita je nedostatečná, objednejte tedy ubytování včas.

Ubytování ve vlastních stanech a obytných přívěsech bude umožněno zdarma jen v prostoru ATC Hluboký. Kempování přímo v areálu setkání není dovoleno.

Stravování zajišťuje pořadatel v zákovské jídelně a kavárně KD jen na základě závazné objednávky. Do okénka se zapíše počet požadovaných obědů či večeří. Snídaně se nezajišťují a možno je objednat u ubytovací organizace. Stravování je možné také v restauracích. Občerstvení v areálu setkání je zajišťováno na pěti místech.

Termín k odeslání objednávek je do 20. 08. 1997. P O Z O R ! Objednávky se potvrzovat nebudou, jedině na přiloženém korespondenčním lístku.

Přihlášku a objednávku zašlete na níže uvedenou adresu, kde můžete získat i podrobné informace:

Radioklub OK1KHL Holice
Nádražní 675, 534 01 Holice

telefon sekretariát 8.00 - 16.00 hod (AMK) :
0456-2186 (i FAX)

ředitel (OK1VEY Sveta MAJCE) :
0456-3211

hl. pořadatel (OK1HDV Václav DANĚK) :
0456-2111, domů 0456-3848

středisko OK1KHL (od 20.8.1996 trvale) :
0456-2132

PŘIHLÁŠKA

Přihlašuji svoji účast na 8. Mezinárodním radioamatérském setkání "Holice 97" ve dnech 29. a 30. 8. 1997

Příjmení a jméno _____ Call/volačka _____

adresa _____

Se mnou přijede ještě dalších _____ osob

Hodlám se zúčastnit následujících akcí (v okénku udejte křížek, pokud osoby, které přijedou s Vámi, se akce zúčastní, do okénka vepište počet !)

- | | |
|----------------------------------------|--------------------------------------------|
| <input type="checkbox"/> DIG OK | <input type="checkbox"/> DX klub |
| <input type="checkbox"/> YL kroužek | <input type="checkbox"/> CB klub ALLAMAT |
| <input type="checkbox"/> DELTA kroužek | <input type="checkbox"/> PACKET RADIO |
| <input type="checkbox"/> VKV převaděče | <input type="checkbox"/> družicový provoz |
| <input type="checkbox"/> zájemci o KV | <input type="checkbox"/> IOTA |
| <input type="checkbox"/> zájemci o VKV | <input type="checkbox"/> Veterán radioklub |
| <input type="checkbox"/> Rada SysOpů | <input type="checkbox"/> CLC klub |
| <input type="checkbox"/> Rada ČRK | <input type="checkbox"/> QRP klub |

Podpis _____

Objednávka ubytování

Příjmení a jméno _____ Call/volačka _____

adresa _____

Objednávám ubytování pro osob	28./29.	29./30.	30./31.
v ATC Hluboký ve 3 lůžkové chatě			
v ATC Hluboký ve 4 lůžkové chatě			
v ATC Hluboký v sudu			
v táboře na H.Jelení (na Mlejniku)			
v internátu v Holicích			
v internátu v D.Rovni			
v motorestu nebo hotelu			

Beru na vědomí zveřejněné podmínky pro ubytování.

Podpis objedávajícího _____

Objednávka stravování

Příjmení a jméno _____ Call/volačka _____

adresa _____

Objednávám stravování pro osob	28.8.	29.8.	30.8.	31.8.
o b ě d y	počet			
v e č e ř e	počet			

Beru na vědomí podmínky pro společné stravování

Podpis objedávajícího _____

Základní informace o setkání HOLICE 97

MÍSTO KONÁNÍ: Holice, Východní Čechy, Česká republika. Holice leží na silnici I. třídy č.35 E 442 18 km od Hradce Králové směrem na Brno.

PROSTOR KONÁNÍ: Všechny prostory Kulturního domu, přilehlé sportovní haly, sokolovny a školy.

DATUM KONÁNÍ: 29. - 31. 8. 1996

POŘADATEL: Radioklub OK1KHL Holice

UBYTOVÁNÍ: Lze objednat prostřednictvím pořadatele a bude zajištěno v autokempinku Hluboký, v chatové osadě, v okolních motorestech a studentských internátech a pro náročnější v hotelu v Pardubicích nebo Hradci Králové na základě závazné objednávky.

STRAVOVÁNÍ: Společné v žákovské jídelně v těsné blízkosti KD. Individuální v soukromých restauracích v Holicích. Občerstvení bude zajištěno v areálu setkání.

PROGRAM:

- Přednášky ve velkém sále Kulturního domu.
- Setkání zájmových kroužků a klubů.
- V pátek večer táborák v autokempinku Hluboký.
- Návštěva Afrického muzea cestovatele Dr. E. Holuba v místě.
- Ve sportovní hale radioamatérská prodejní výstava.
- V sokolovně tradiční radioamatérský "bleší trh".
- "Bleší trh" i na parkovišti vedle KD.
- Náborový závod mládeže v Honu na lišku (ARD).
- V sobotu společenský večer ve všech prostorech KD.

DALŠÍ INFORMACE:

Vlastní setkání proběhne v pátek a v sobotu po celý den. V neděli se sejdou jen některé vybrané kluby (Rada SysOpů PR) dle vlastního programu.

Ve sportovní hale proběhne v pátek a v sobotu **prodejní výstava**, na které se tradičně představí jak prodejci radiostanic, tak prodejci antén, příslušenství k radiostanicím, radioamatérských programů a literatury. Samostatně bude mít velkou samoobslužnou prodejnu firma **CONRAD ELECTRONIC**.

Radioamatérský "bleší trh" bude v kryté hale a na vyhrazeném parkovišti vedle Kulturního domu z aut. "Bleší trh" bude probíhat jak v pátek tak i v sobotu.

Při příležitosti setkání bude vydán "**SBORNÍK 97**". Sborník bude formátu A 4. Je předpoklad, že bude opět v rozsahu minulých let.

Během společenského večera bude slosována **tombola**, kterou opět naplní jako v minulosti vystavovatelé a prodejci.

V samostatném prostoru v sokolovně bude k dispozici **vysílací pracoviště KV**, kde bude v provozu moderní vysílací zařízení o výkonu 1 kW a kde si příchozí operátoři budou moci zavysílat pod volacím znakem **OK5H**. Pracoviště sponzorsky vybaví ALLAMAT Dobříš, TESLA Vimperk a R-COM Liberec.

Jako novinka je letos připraven **Klub zahraničních návštěvníků**. Pro zahraniční hosty bude vyhrazena klubovna a bude pro ně připraven samostatný program. Pokud přivedete na setkání zahraniční hosty, nezapomeňte je přivést do tohoto klubu.

V sobotu ve **12.30** hod se uskuteční **autobusový výlet** po památkách Východních Čech pro rodinné příslušníky. Jízdné je pro registrované účastníky zdarma.

Náborový **závod v Honu na lišku** bude v pátek i v sobotu probíhat přímo v areálu setkání.

Bude prováděno **měření** parametrů **donesených radiostanic**. Díky firmě **RCD RADIO-KOMUNIKACE Staré Hradiště** bude v areálu setkání prováděno **měření parametrů antén**.

Informační středisko v areálu setkání bude v provozu od čtvrtka odpoledne. Na převaděči OKOC, na 145.500 a v pásmu CB bude pracovat trvale informační služba pod volacím znakem **OK5H**. Do informačního střediska bude od 27. 08. 1997 telefon **0456-2132**. Stanice OK1KHL a OK5H budou po celé léto podávat informace o setkání.

Podrobné informace můžete také získat na **adrese: Radioklub OK1KHL Holice, Nádražní 675, 534 01 Holice**

tel/fax sekretariát 8.00 - 16.00 (AMK)

0456-2186

ředitel (OK1VEY Sveta MAJCE)

0456-3211

hlavní pořadatel (OK1HDV Václav DANĚK)

0456-3848

středisko OK1KHL (od 27.8.1997 trvale)

0456-2132

PACKET RADIO:

Sveta OK1VEY @ OK0PHL.TCH.EU

- NOD OK0NH

Vaclav OK1HDV @ OK0PHL.TCH.EU

- NOD OK0NH

ZE SVĚTA

□ Firma AEA, známá u nás zejména svým výrobkem PK232, přestala existovat a byla prodána firmě Tempo Research. Práva na další výrobu digitálních produktů AEA včetně TNC zakoupila firma Timewave, která převzala také záruky a servis na dosavadní výrobky AEA v této oblasti.

□ Známy výrobce elektronek, firma Eimac, již nebude nadále vyrábět řadu skleněných elektronek (3-500Z, 4-400 a další) a divizi, která tyto elektrony vyráběla prodala firmě Triton.

□ Celosvětový Callbook končí letos po 75 letech s vydáváním Callbooku v tištěné podobě. Od příštího roku bude k dispozici pouze na CD-ROM.

□ Po úspěšném týmovém závodě WRTC96 byl ohlášen další závod tohoto druhu na rok 2000, který se bude konat poprvé v Evropě a to ve Slovinsku - S5.

□ Novým výrobkem firmy Force-12 je třípásmový vertikální dipól bez trapů pro pásma 20-15-10 metrů, jehož výška je pouhých 1,6 m. FORCE-12 také nabízí řadu jednopásmových, lineárně napájených, vertikálů pro pásma 160 až 40 m (EF-160V, EF-180BV a EF-140V).

□ V anketě CQ pro contestmany se k otázce nutnosti zkoušek morse pro získání licence vyjádřilo 76,6% účastníků pro zachování morse. Zhruba stejný počet vyjádřil kladný postoj k posílání QSL lístků. Průměrný věk účastníků ankety, kterých bylo celkem 207, z toho okolo 180 z W/VE, byl 44 let.

OK2KJU

Vladimír Jelínek, OK2BDX

Radioklub OK 2 KJU Přerov

Koncese od roku 1958, organizačně začleněn do Českého radioklubu.

Počet členů: 17 (OK2YN, BCJ, BDX, BQP, BXE, BXI, BXU, IDB, JBU, PMG, PRW, PTD, PWJ, SKI, UDP, URX, VGA).

Zařízení: Otava, R2CV, FT221, M160 + přísl. PA, tranvestory na 432 a 1296 MHz, jinak co nám kdo půjčí.

Antény: 14, 21 a 28 MHz - 3 el. směrovky (od Českého radioklubu). Na spodní pásma LW, W3DZZ a inv. "V" na 1,8, 3,5 a 7 MHz.

VKV pracoviště: v buňce na kopci nad Starou Vsí, 10 km jižně od Přerova, nadm. výška jen 360 m. Odtud jedeme většinu závodů na VKV. V buňce je v současné době umístěn nód OK0NL.

Zúčastňujeme se většiny závodů na VKV a některých závodů na KV.

Problémy: mládež a peníze. Chtělo by to obětavce, který by se věnoval mladým a hlavně pak dobrého sponzora.

Potvrzeno máme: 235 zemí DXCC

Vysíláme systémem někdy víc, někdy nic (některé roky jen Polní den), za permanentního nedostatku peněz, místností, dobrého zařízení a větší nebo menší nebo žádný účasti radioamatérů z Přerova a okolí.

Radioklub je umístěn v domku při výjezdu z Přerova směrem na Horní Moštěnice - Zlín po kousku polní cesty mezi ploty Montáží a. s. Přerov a Stavomontážemi - zámečnicki Přerov. Klubovní dny každý čtvrtek 15 až 18 hod., i další dny odpoledne. Velmi rádi každého uvítáme.

OPRAVY

□ V minulém čísle v článku "Jaký tvr si koupit" na straně 6 si zaměřte mezi sebou v záhlaví tabulky označení sloupců **U:imd** a **U:blok**.

□ V článku "Z-match" si opravte označení tabulek - tabulka I. je ve skutečnosti tabulka II. (platí pro dvojčinné zapojení), tabulka II. má být označena jako tabulka I. Na obr.1 si prosím doplňte chybějící propojení mezi spodním koncem cívků L₁ a C₁ (tvoří rezonanční obvod) na straně přívodu napájecího napětí.

□ V článku "NOVINKY" byly chybně uvedeny jednotky u technických parametrů tvru FT-920 - rozsah impedancí anténního tuneru a u koax.kabelu impedance (místo W má být správně Ω). Dále správná hodnota citlivosti pro RX FT-920 má být 0,13 μV.

Redakce se všem čtenářům omlouvá a děkuje za upozornění na chyby.

ICOM IC-756

Karel Karmasin OK2FD, Gen.Svobody 636, 674 01 Třebíč

Jedním z nejnovějších kv tcvrů na současném trhu je výrobek fy ICOM IC-756. Je to představitel středně vyšší cenové i kvalitativní třídy kv tcvrů. Jistě jste již seznámili s jeho vzhledem a reklamovanými parametry. Dnes se mu budeme věnovat podrobněji.

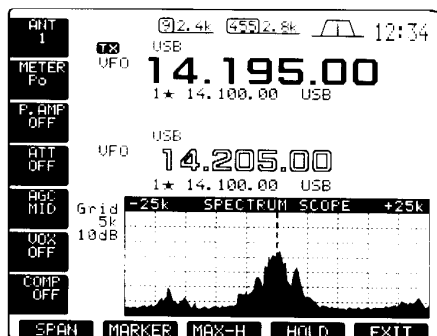

Subjektivní hodnocení tohoto tcvru si ponechám na závěr. Nejdříve tedy fakta. IC-756 upoutá každého svým vzhledem. Vděčí tomu zejména svým displejem, který připomíná dosud nejdražší tcvr na trhu - IC-781. V případě IC-756 se již ale nejedná o obrazovku, ale mnohoúčelový LCD displej, na jehož ploše naleznete nejen údaje o frekvenci, ale i nastavení všech prvků. Mimo to vám může na požádání zobrazit ve své dolní polovině spektrum přijímaného i vysílaného signálu s nastavitelnou šířkou pásma od 25 do 200 kHz. Nebo vám vypíše alfanumericky kteroukoliv část menu nastavení parametrů. Nebo také obsah jednotlivých pamětí paměťového klíče. K jeho ovládání vám postačí pět funkčních tlačítek umístěných velmi vhodně hned pod displejem. Vše je natolik přehledné a snadné, že manuál je v mnoha bodech prakticky nepotřebný.



Mimo displej naleznete na předním panelu naprosto všechny ovládací prvky - na zadním panelu nejsou žádné. Provedení všech prvků i jejich rozmístění je dostatečně komfortní a operativní. Vytknout se dá snad jen umístění konektoru pro pastičku, který by bylo vhodnější umístit na zadní panel, protože vzhledem k jeho umístění na levé straně panelu je nutno přívodní kabel stejně vést okolo celého tcvru (ten kdo tcvr navrhoval byl zřejmě levák).

Na zadním panelu jsou rozmístěny všechny konektory, mezi nimiž mimo konektor pro druhou anténu zaujímá čestné místo i konektor pro přijímač anténu, kterou je možno automaticky přepínat s vyslácí pomocí volby tlačítkem ANT na předním panelu. IC756 není vybaven výstupem pro transverter, což je škoda, protože by vzhledem ke svému spektroskopu byl velmi dobrým tcvrem i pro VKV pásma.

Dobrá - řeknete si, displej a vzhled je jedna věc, jak se ale chová IC-756 na pásmu, jaké jsou jeho parametry naměřené i subjektivní? Začnu tedy nejdříve ze strany přijímače. Přijímač je vybaven 11 pásmovými filtry, které zaručují vysokou selektivitu a ve spojení se dvěma přepínatelnými předzesilovači (předzesilovač 1 je učen pro frekvence do 21 MHz, předzesilovač 2 nad 21 MHz) a třístupňovým atenuátorem 6-12-18 dB poskytují vysokou citlivost a odolnost současně. Je to nakonec jasně vidět z naměřených parametrů v testovací laboratoři ARRL (viz tabulka). Dynamický rozsah a hodnoty IP i při zapnutém předzesilovači jsou opravdu vynikající. Citlivost přijímače je natolik vysoká, že mnohdy vyžaduje spíše použití atenuátoru, než předzesilovače, a to někdy i v pásmu 14 MHz. Při špatných podmínkách a zejména na vyšších pásmech je maximální využitelná citlivost při zapnutém předzesilovači 2 velkým přínosem. Mezifrekvenční zesilovače na 2. a 3.mf lze osadit dodatečně dalšími krystalovými filtry (vždy po jednom pro každou mf) jak pro cw (500, 350 nebo 250 Hz), tak i pro ssb - 1,9 kHz. Jsou to klasické filtry fy ICOM, které se používají i v jiných tcvrech, s výjimkou fil-

trů 350 Hz a 1,9 kHz, které jsou vyráběny nově a zejména cw filtr 350 Hz lze doporučit všem telegrafistům. Filtry i jejich kombinace se dá přepínat snadno buď pomocí tlačítek pro módy CW a SSB, kdy každé tlačítko má několik funkcí - CW, CW-N (filtry cw zapnuty), CW-R a CW-RN (reverzní příjem), resp. USB, USB-N (úzké filtry ssb zapnuty), resp. LSB a LSB-N. Samozřejmě pouze pokud jsou příslušné filtry instalovány. Po instalaci, při které je nutno ještě nastavit v MENU typy dodatečně nainstalovaných filtrů. I když nejsou žádné dodatečné filtry instalovány (a pro provoz ssb je to prakticky zbytečné), nezoufejte, přijímač vybaven dvěma velmi účinnými prvky pro zúžení šířky přijímaného pásma. První z nich je na úrovni mf - prvek TWIN PBT. Tímto prvkem lze zužovat širší pásma jak na 9 Mhz (vnější knoflík), tak na 455 kHz mf (vnitřní knoflík). Nastavení obou těchto prvků je graficky znázorněno v pravém horním rohu displeje a lze s ním jít skoro až do nulové šířky pásma. Pomocí tohoto prvku lze velmi účinně odstranit nežádoucí rušení (pokud ovšem není přímo na frekvenci protistanice). PBT lze použít pro všechny druhy provozu mimo FM. Dalším prvkem, tentokrát určeným pouze pro provoz cw, je APF - Audio Peak Filtr. Tento filtr pracuje v nf oblasti a má celkem tři možné šířky pásma - 320, 160 a 80 Hz, přičemž lze špičkovou frekvenci plynule nastavit prvkem umístěným pod tlačítkem APF. Vnější knoflíkem téhož prvku lze plynule nastavit výšku tónu pro provoz CW - CW Pitch. Tento filtr je také velmi účinný a pomáhá odfiltrovat nežádoucí rušení i pokud použijete dodatečné cw krystalové filtry. Posledním prvkem, který účinně pomáhá snižovat rušení je DSP. To se skládá, jako obvykle, z automatického NOTCH filtru, určeného pro automatické odstranění záznějů při provozu SSB a z filtru NR pro potlačení šumu s říditelnou úrovní (účinného zejména při příjmu signálů cw na úrovni šumu). Kombinací všech výše filtrů lze snížit úroveň rušení na maximálně možnou hladinu. Použití všech možných filtrů současně ale vyžaduje jemné ladění a trochu delší

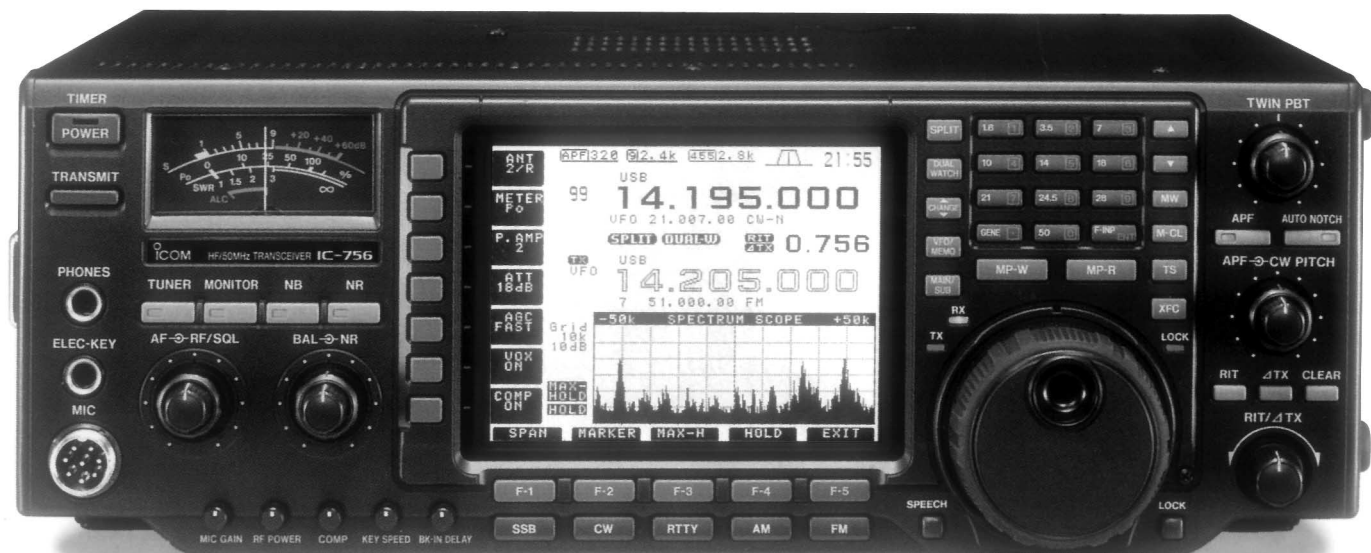

čas, takže se spíše hodí pro DX práci než pro závody. Tam se nejvíce uplatní použití krystalových filtrů spolu s PBT. Vše záleží na zvyku a soužití s vlastním transceiverem a jeho ovládním.

Za jednu z nejpropracovanějších funkcí IC-756 považují systém přepínání VFO, paměti a pásem. Každé pásmo má na předním samostatné tlačítko, které nejen přepne na požadované pásmo, ale je vybaveno třemi paměťovými registry. V praxi to znamená, že mimo standardní paměti máte k dispozici na každém pásmu 3 VFO, které mezi sebou přepínáte stiskem příslušného pásmového tlačítka. Tyto paměti můžete použít například k nastavení tří frekvencí a různých módů na jednom pásmu a přepínání mezi nimi (jeden regist pro cw, druhý pro ssb a třetí např. pro rtty). S velkou operativností souvisí i funkce QUICK SPLIT pro nastavení split provozu. Pomocí stisku jediného tlačítka provede tcvr několik operací současně - srovná frekvence obou vfo, přepne vysílání a současné ovládní frekvence na 2.vfo, takže stačí pak je nastavit vysílací frekvenci a nemusíte mít obavy, že si rozladíte přijímaný signál. Později pak můžete přepnout ovládní ladění zpět na přijímací kanál a rozladovat vysílací frekvenci tlačítkem XFC. Mimo to je tcvr vybaven 100 standardními paměťmi, které se ovládají tak jako u ostatních dnešních tcvrů. Je tu ale ještě maličkost navíc - každou paměť si můžete pojmenovat slovně (maximálně 10 znaků). Navíc máte ještě 5 (volitelně 10) zápisníkůvých pamětí, které si pamatují frekvenci a mód a které jsou určeny pro rychlý zápis frekvencí zejména při vyhledávání stanic v DX provozu a při závodech. IC-756 má oproti svým předchůdcům ještě jednu novou funkci - DUAL-WATCH. Je to funkce umožňující monitorovat dvě frekvence současně a to nejen na stejném pásmu (jak uvádí manuál), ale i na různých pásmech. Úroveň síly obou takto přijímaných signálů lze měnit pomocí knoflíku BAL, kterým se současně zesiluje jeden signál a zeslabuje druhý signál. Oba signály se pochopitelně se směšují v jeden nf signál, který pak slyšíte ve sluchátkách nebo reproduktoru. Tato funkce je zejména vhodná v situacích, kdy pracujete na jedné frekvenci a zajímá vás, co se ve stejný čas děje na jiné frekvenci (čekáte na DX stanici, posloucháte zprávy a podobně).

Na vysílací straně IC-756 se již nepotkáte s většími zvláštnostmi. Jedinou výjimkou je snad možnost snadného nastavení nf průběhu vlastní modulace, kdy si můžete upravit charakter modulace - výšky a hloubky - pro největší srozumitelnost vašeho signálu. Samozřejmě si můžete vše kontrolovat odposlechem vlastního signálu. Při laboratorním testu ARRL, kdy byl testován jeden z tcvrů počáteční výrobní série, bylo zjištěno, že vysílaná postranní pásma zejména při provozu cw jsou vyšší úrovně, než např. u tcvru IC-706 nebo IC-765. Po tomto zjištění ale výrobce reagoval a provedl modifikaci, která tento nedostatek odstranila. Tato modifikace je provedena u všech tcvrů IC-756 s datem výroby po 1.4.97.

Při praktickém provozu na všech pásmech jsem porovnával tcvr IC-756 jako obvykle s tcvrem Kenwood TS850SAT. Oba byly osazeny filtry pro cw 500 Hz na obou mezi-frekvencích. Oba dva tcvry jsou si základními vlastnostmi velmi blízké, protože se ale jedná o rozdílné výrobce, jejich charakter je také rozdílný. Proto se nedá snadno provést přímé subjektivní porovnání. Samozřejmě se dají porovnat shodné přijímané signály. Ve prospěch IC-756 hovoří vyšší citlivost zejména díky předzesilovači na vyšších pásmech. V těžkých podmínkách se osvědčil systém PBT a DSP, kdy některé cw signály, které byly na TS850 nečitelné, se podařilo "vytáhnout" ze

Specifikace transceiveru ICOM IC-756

Údaje výrobce:

Frekv.rozsah: RX: 0.5-30, 50-54 MHz

TX: amat.pásma 1.8-50 MHz

Druhy provozu: AM, CW, FM, LSB, USB RTTY

Napájení: 13.8 V / 2.7A (20 A při tx)

Přijímač:

Citlivost:

CW/SSB:

1.8-30 MHz 0.16 μ V (-122dBm)

50-54 MHz 0.13 μ V (-125 dBm)

AM:

0.5-1.8 MHz 13 μ V

1.8-30 MHz 2 μ V

FM:

12 dB SINAD

28-30 MHz 0.5 μ V

50-54 MHz 0.32 μ V

Blok.dynam.rozsah: nespecifikováno

Dvoutón.dyn.rozsah: nespecifikováno

IMD 3.řádu: nespecifikováno

Citlivost CW/SSB squelche: < 5.6 μ V

Citlivost FM squelche: < 0.3 μ V

Nf výkon: 2 W při 10% zkraslení (8 Ω)

Selektivita/nf frekv.rozsah:

nespecifikováno

Potlačení mf : min.70 dB

Vysílač:

Výkon: 100 W CW,FM, SSB 40 W AM

Potlačení nežád.signálů: -50 dB

Potlačení nosné u SSB: >40 dB

Rozměry: 111 x 330 x 285 mm (v x š x h)

Váha: 10.5 kg

Změřeno v laboratoři ARRL:

Frekv.rozsah: dle specifikace

Druhy provozu: dle specifikace

Napájení: rx 2.3 A, tx 17.9 A

Přijímač:

Minimální rozlišitelný signál:

s filtry 500 Hz (na obou mf):

frekvence	bez	s předzesil.
1.0 MHz	-124 dBm	neměřeno
3.5 MHz	-134 dBm	-139 dBm
14 MHz	-134 dBm	-142 dBm
50 MHz	-131 dBm	-141 dBm

10 dB S+N/N AM (s předzesil.):

1.0 MHz 3.0 μ V, 3.5 MHz 0.65 μ V, 50 MHz 0.42 μ V

12 dB SINAD FM (s předzesil.):

29 MHz 0.24 μ V, 50 MHz 0.22 μ V

Blok.dynam.rozsah:

s filtry 500 Hz (nad 21 MHz předz.2):

frekvence	bez	s předzesil.
1.0 MHz	135 dBm	neměřeno
3.5 MHz	137 dBm	132 dBm
14 MHz	132 dBm	128 dBm
50 MHz	125 dBm	118 dBm

Dvoutónový dyn.rozsah:

s filtry 500 Hz:

frekvence	bez	s předzesil.
1.0 MHz	95 dB	neměřeno
3.5 MHz	101 dB	101 dB
14 MHz	103 dB	100 dB
50 MHz	96 dB	94 dB

IMD 3.řádu:

frekvence	bez	s předzesil.
1.0 MHz	21.8 dBm	neměřeno
3.5 MHz	14.7 dBm	8.7 dBm
14 MHz	21.0 dBm	10.5 dBm
28 MHz	26.1 dBm	-0.7 dBm

Citlivost CW/SSB squelche: 0.98 μ V

Citlivost FM squelche: 0.07 μ V

Nf výkon: 2.1 W při 10% zkraslení (při 8 Ω)

Nf frekv.rozsah: pro -6 db

SSB 218 - 2720 Hz

CW 216 - 2717 Hz

CW-N 348 - 813 Hz

Potlačení mf : > 120 dB

Vysílač:

Výkon: dle specifikace

Potlačení nežád.signálů: -55 dB

Potlačení nosné u SSB: >55 dB

Transceiver vyhovuje předpisům FCC pro čistotu signálů pro daný výkon a frekvenční pásma.

šumu. V některých případech byl zase příjem u TS850 čistší, zejména při osazení filtry I.R.C.I.. Charakter šumu obou přijímačů je totiž rozdílný, jeden je typický pro Icom, druhý zase pro Kenwood. Záleží pak na zvyku operátora, který systém mu vyhovuje více. S odstupem času oproti prvním testům, které jsem provedl a po několikaměsíčním provozu

IC-756 musím říci, že pokud nyní sednu k TS850, zdá se mi více "čistší" IC-756. Zcela bezkonkurenční je ale IC-756 při provozu rtty, kdy díky svým filtrům pracuje oproti TS850 o třídu lépe.

Sečtu-li všechny klady a zápory, musím říci, že v případě IC-756 platí zcela jistě heslo: za více peněz - více muziky. □

ANTÉNY FORCE 12

Karel Karmasin, OK2FD

Antény FORCE 12 patří mezi antény nové generace. Jejich řešení využívá řadu nových prvků a technik, které byly ověřeny nejen počítačovou analýzou ale také v praxi. Antény FORCE 12 uspěly ve velmi náročných podmínkách jak v expedičním tak i závodním provozu. Je jimi vybavena řada špičkových stanic, např. AI6V/P40V, W2GD/P40W, NA5S, N7ML, byly použity na úspěšných expedicích YK0A, CE0Y, HC8A, 3D2CU, XZ1N.

FORCE 12 nabízí nejen kompletní řadu monobanderů pro všechna KV pásma od 160 do 10 metrů, ale i unikátní vícepásmové antény. Jejich parametry najdete v tabulkách. Údaje o zisku antén jsou vypočtené údaje v dBd pro výšku antény 22 m nad skutečnou průměrně vodivou zemí, v porovnání oproti dipólu ve stejné výšce a nad stejnou zemí. PSV jsou skutečně naměřené údaje na napájecí RG213 délky 38 m s použitím balunu 1:1. Nejrozšířenější anténou FORCE 12 je model C3. Je to zajímavé řešení 7-prvkové Yagi antény pro pásma 14, 21 a 28 MHz s možným použitím i na WARC pásmech. Žádné vícepásmové antény FORCE 12 nepoužívají trapy ani jiné LC obvody. Vícepásmové řešení je podobné, jako při skládání více jednopásmových antén na jeden boom. Mechanická konstrukce je velmi jednoduchá, ale pevná. U jednotlivých prvků se využívá skládání prvku z více částí z trubek se zužujícím se průměrem. Tak bylo možno snížit váhu celé antény až na 15 kg. Všechny prvky jsou připevněny izolovaně (viz foto) k boomu pomocí jednoduchých U profilů, které mimo jiné zaručují i to, že se prvky nemohou otočit okolo boomu. Vlastní montáž antény je velmi jednoduchá, všechny prvky jsou totiž předem nastaveny označeny a předvrtány a navíc je s anténou dodáván i podrobný návod ke stavbě. Jedinou zvláštní pomůckou potřebnou pro stavbu antény jsou nýtovací kleště. Některé prvky je totiž potřeba snýtovat dohromady. Napájecí systém antény C3 je také velmi prostý. Stačí vzít libovolný balun 1:1 a přes něj připojit koaxiální kabel k zářiči pro 20 m pásmo. Ostatní pásma jsou totiž napájeny nepřímou. I když to vypadá divně, je tomu tak - teorie tohoto způsobu napájení je blíže popsána v ARRL Antenna Book na str. 7-4 až 7-8. I když se zdá anténa C3 velmi subtilní, její mechanická konstrukce dle testu ARRL v QST 5/95 zaručuje bezpečný provoz i v podmínkách typických pro počasí na našem území. Výrobce zaručuje provoz antén FORCE 12 při síle větru až do 120 km/hod, za zvláštní příplatek je možno objednat verze až do 150 km/hod.

Z modelu antény C-3 byly odvozeny další typy a to C-3S, což je anténa s kratším boomem (pouze 3,6 m) a 6 prvky při užším frekvenčním rozsahu pro pásmo 10 m. Velmi zajímavou kombinací je anténa C-4, která má navíc pro pásmo 40 m 1 prvek při zachování délky boomu původní antény. Kdo chce vyšší zisk pro pásmo 40 m, pro toho jsou určeny modely C-4XL a C-4SXL, které mají pro pásmo

40 m dva prvky, při délce boomu 9 resp. 7,2 m. Schematicky je anténa C-4SXL znázorněna na obrázku dole.

Pokud někdo touží pro směrovce na 80 m, FORCE 12 nabízí nejen monobandové dvou a tří elementové směrovky, ale i směrovky pro kombinaci pásem 40 a 80 m - řada MAGNUM 2/2. U těchto antén se využívá pro zkrácení prvků systém lineárního napájení. Detail tohoto napájení byl na titulní straně AMA 1/97. Využitelná šířka pásma je 60 kHz pro pásmo 80 m a 250 kHz pro pásmo 40 m. Pomocí přepínací skřínky lze ale anténu v pásmu 80 m přepínat pro různé frekvenční úseky (CW a SSB). Jinou, ještě výkonnější kombinací je anténa MAGNUM 620/340, která má pro pásmo 40 m 3 prvky a pro pásmo 20 m 6 prvků, při váze antény 50 kg a délce boomu 13,2 m. K této anténě slouží jako doplněk pro vyšší pásma anténa 4BA, která se svými 12 elementy a slušným ziskem obsáhne pásma 18, 21, 24 a 28 MHz.

Výrobní program firmy FORCE12 letos rozšířila řada jednopásmových vertikálů a "miniaturní" třípásmový vertikál pro pásma 14-21-28 MHz, u kterého výrobce udává účinnost až 93%, protože nemá žádné trapy.

Nabídka firmy FORCE 12 je velmi široká a dokáže uspokojit prakticky všechny typy požadavků. Přehled vyráběných typů je jejich parametry jsou uvedeny v tabulce na následující straně. Antény FORCE 12 jsou určeny nejen pro běžné použití, ale vzhledem ke své

Force 12

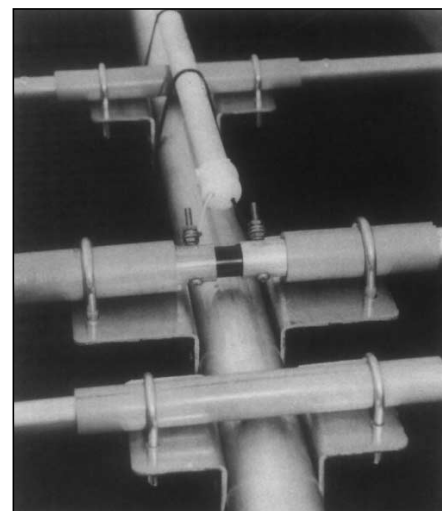

váze a přepravním rozměrům jsou velmi vhodné pro expedice. Antény jsou vyráběny v převážné míře pouze na objednávku, vážný zájemci se mohou obrátit pro další informace nebo přímo s objednávkou na mou adresu. □

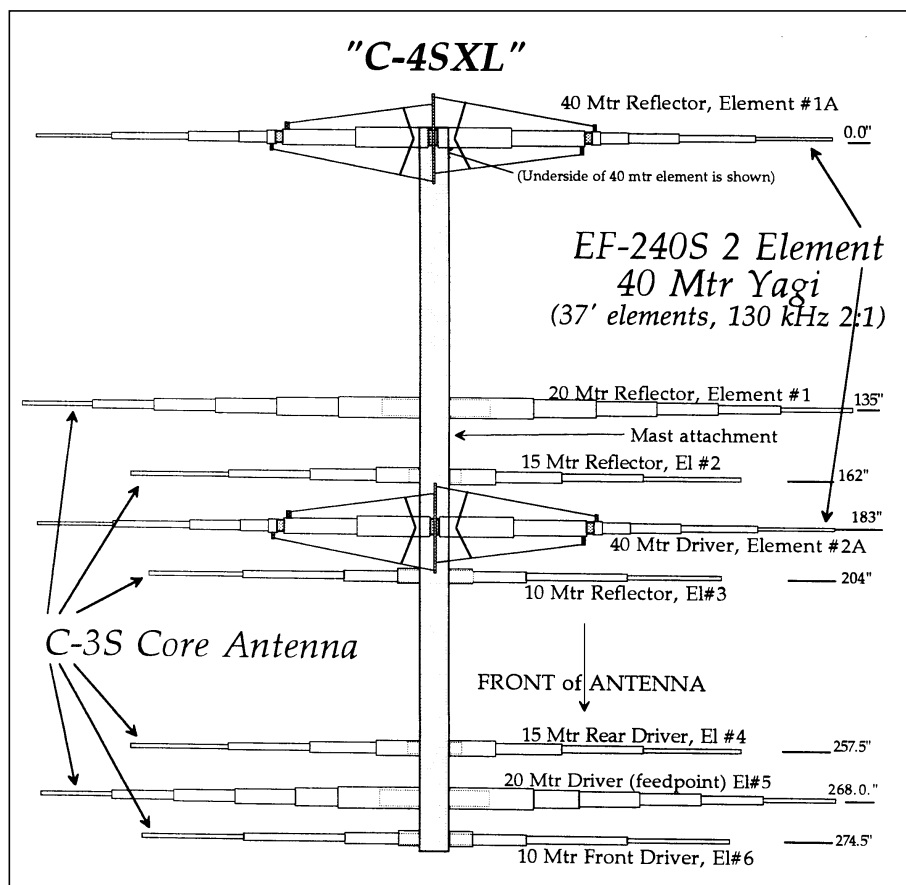

Typ	Délka [m]	Poč.prvků	Ef.plocha [m ²]	Pásmo [MHz]	Zisk [dBd]	Zisk reál. [dBd]	F/B [dB]	Pol.ot. [m]	Váha [kg]
C-3	5,4	7	0,53	14.000-14.350 18.068-18.168 21.000-21.450 24.890-24.990 28.000-29.700	10,4 7,6 10,6 7,4 10,2	4,6 2,5 4,8 2,1 4,4	15 7 18 4 18	6,0	15
C-3S	3,6	6	0,47	14.000-14.350 18.068-18.168 21.000-21.450 24.890-24.990 28.000-29.100	10,3 7,6 10,5 7,1 10,2	4,5 2,5 4,7 1,8 4,4	14 6 17 3 16	5,7	12,5
C-4	5,4	8	0,61	7.000-7.300	5,7	0	0	6,0	19
C-4S	3,6	7	0,53	7.000-7.300 (130 kHz)	5,7	0	0	5,9	16
C-4XL	9	9	0,93	7.000-7.300 (130 kHz) 14.000-14.350 18.068-18.168 21.000-21.450 24.890-24.990 28.000-29.700	9,8 10,4 7,6 10,6 7,4 10,2	4,1 4,6 2,5 4,8 2,1 4,4	12 15 7 18 4 18	7,2	32
C-4SXL	7,2	8	0,8	7.000-7.300 (130 kHz) 14.000-14.350 18.068-18.168 21.000-21.450 24.890-24.990 28.000-29.100					
4BA	7,2	12	0,71	18.068-18.168 21.000-21.450 24.890-24.990 28.800-29.700	10,6 11,7 10,7 11,4	5,5 5,8 5,4 5,6	14 20 14 20	5,6	24
5BA	9,9	15	1,07	14.000-14.350 18.068-18.168 21.000-21.450 24.890-24.990 28.800-29.700	11,4 10,8 11,7 10,7 11,4	5,6 5,7 5,9 5,4 5,6	23 14 20 14 20	7,4	36
DXer	7,2	9	0,71	14.000-14.350 18.068-18.168 21.000-21.450	11,5 10,5 11,6	5,7 5,2 5,8	23 14 18	6,6	28
DXer/S	3,6	6	0,54	14.000-14.350 18.068-18.168 21.000-21.450	10,3 9,4 10,4	4,5 4,3 4,6	14 14 15	5,7	14
DXer/Plus	9,9	10	1,0	14.000-14.350 18.068-18.168 21.000-21.450	12,6 10,5 11,6	6,8 5,2 5,8	22 14 20	7,6	38
N1217	5,4	7	0,48	18.068-18.168 24.890-24.990	11,4 11,1	6,1 6,0	21 20	6,2	16
EF-180S	el.=16,2	1	0,26	3.600-4.000 (41 kHz)	3,7	0	15 F/S	8,1	13
EF-180B	el.=20	1	0,30	3.600-4.000 (62 kHz)	3,7	0	15 F/S	10,0	17
EF-140S	el.=11,1	1	0,1	6.900-7.350 (130 kHz)	5,7	0	15 F/S	5,6	5
EF-140	el.=13,5	1	0,15	6.900-7.350 (130 kHz)	5,7	0	15 F/S	6,7	6
EF-240S	5,4	2	0,35	7.000-7.350 (130 kHz)	10,0	4,2	12	6,1	12
EF-240X	7,2	2	0,43	7.000-7.350 (250 kHz)	10,2	4,4	13	7,5	19
EF-130	el. 9,6	1	0,1	10.000-10.300	5,1	0	15 F/S	4,8	5
EF-230	3,6	2	0,3	10.000-10.300	9,6	4,5	12	5,1	11
EF-420	9,0	4	0,56	14.000-14.350	12,4	6,6	22	6,9	18
EF-515	7,2	5	0,40	21.000-21.450	13,1	7,3	24	5,1	15
EF-610	7,2	6	0,38	28.000-29.700	13,6	7,8	23	4,5	13
EF-606	3,6	6	0,27	49.500-52.000	14,0	7,9	24	2,5	7
MAGNUM 160	el.=22,5	1	0,43	1.800-1.900 (18 kHz)	5,9	0	12 F/S	11,4	21
MAGNUM 280B	10,8	2	1,15	3.500-4.000 (64 kHz)	7,9	4,2	12	11,4	45
MAGNUM 2/2	10,8	2/2	1,3	3.500-4.000 (64 kHz) 7.000-7.300 (250 kHz)	7,9 10,1	4,2 4,3	12 12	11,4	80
MAGNUM 340	9,0	3	0,73	7.000-7.300	10,9	5,2	16	8,2	28
MAGNUM 620/340	13,2	3/6	1,3	7.000-7.350 14.000-14.350	10,9 13,6	5,2 7,8	16 23	8,6	52

JEŠTĚ K SSTV

Martin Bruchanov OK2MNM, Palachova 13/11, Žďár n.S.

Televize s pomalým řádkovým rozkladem - SSTV (Slow Scan TV) je speciální druh provozu pro přenos obrazové informace. Pomocí SSTV lze přenést statické obrazové informace na krátkých vlnách na velkou vzdálenost, všude tam, kde nelze využít a neklade se důraz na rychlost přenosu.

V roce 1958 se začala skupina radioamatérů pod vedením Copthorne McDonalda VE1BFL zabývat výzkumem SSTV. Myšlenkou SSTV bylo snížit šířku pásma televizních signálů tak, aby mohly být vysílány také na krátkých vlnách. Typické televizní signály vysílané v šířce pásma 3 MHz (USA norma) se musí snížit na asi 3 kHz (redukce 1000:1). K dosažení takové redukce je snížen vertikální i horizontální snímávací poměr. Rychlost řádku je 66 ms a každý snímek má 120 řádků. Takto je tedy vytvořen původní 8 sekundový černobílý mód SSTV. Vzhled snímku je 1:1, horizontální snímání jde zleva doprava a vertikální odshora dolů. Horizontální synchronizační puls trvá 5 ms a vertikální synchronizace 30 ms. Kmitočet rozkladu je 15 Hz. Pro nosný kmitočet je pro vertikální a horizontální synchronizaci použit tón 1200 Hz a pro barvy je 1500 Hz pro černou a 2300 Hz pro bílou. To požaduje šířku pásma od 1.0 do 2.3 kHz, která se dá vysílat provozem SSB. Původní SSTV monitory byly dlouhodobě obrazovky. V začátcích se pro snímání obrázků používala vzorkovací kamera nebo FSS (Flying Spot Scanner). Obrázky se v té době zaznamenávaly na magnetofon. Nevýhodou je, že obraz je viděn nejjasněji v místě momentálního příjmu a poté jeho jas slabne.

McDonaldův systém byl beze změny použit v NASA k prvnímu přímému televiznímu přenosu z vesmíru. SSTV použilo NASA pro obrazový přenos z vesmíru a z Měsíce (v době kdy ještě normální TV přenos nebyl v takových podmínkách technicky možný). Také první televizní přenos přes Atlantický oceán se uskutečnil díky SSTV daleko dřív, než přišly na řadu telekomunikační družice. SSTV nahrazuje nejstarší přenos obrazu pomocí faksimilí, kde přenos jednoho obrazu trvá podle počtu řádků až 15 minut (obraz se zobrazuje na elektrocitlivý papír), faksimile je používáno při přenosu obrázků s velkým řádkovým rozlišením (až 1800 bodů) především meteorologickými stanicemi na krátkých vlnách. SSTV je mnohem rychlejší, než kdyby se obraz vysílal při stejných podmínkách digitální formou.

V polovině 80. let probíhaly také pokusy s pohyblivou SSTV překvapivě dobré kvality při přenosu snímků o rozlišení 32 horizontálních řádků rychlostí 12,5 snímků za sekundu, v tomto případě už se signál „nevejde“ do stejné šířky pásma jako klasické SSTV ale používá 10 kHz, tento druh provozu se nazývá NBTV - úzkopásmová televize.

Další pokroky ve vývoji byly v digitálním konvertoru, který převedl a zobrazil SSTV obrázky na normální televizní obrazovce. Tento konvertor převedl SSTV signál na číslcová data (původně 128 bodů na řádek) a uložil si je v paměti. Konvertor převedl digitální data zpět na analogový signál vhodný pro zobrazení v televizi. Konvertor uměl také sejmout obrázek kamerou, uložit jej do paměti a převést jej na signál pro vysílání SSTV. Barevné SSTV obrázky byly poprvé dosaženy konver-

toem se třemi paměťovými bankami, když kamera nasnímala červený, pak zelený a modrý obrázek, který vysílaný po částech vytvořil při překrytí vrstev barevný obraz. Tento systém byl posléze převeden do systému RGB řádků, kdy se jeden řádek vysílá třikrát (červeně, modře a zeleně). Tento systém byl uveden v roce 1980 jako Robot Color System.

Robot 1200C

Tento konvertor uvedený firmou Robot Research Corporation v roce 1985 se stal rychle standardem. Původní Robot 1200C (dále jen 1200C) pracuje s jednoduchým barevným obrázkem nebo ČB obrázkem. Umožňuje čtyři rozdílné rychlosti (černobílý 8, 12, 24, 36 sekundové; barevné 12, 24, 36, 72 sekundové) pro barevné nebo černobílý módy a může uložit ve své paměti jeden více rozlišující barevný dva nízké rozlišení barevné nebo šest ČB obrázků. Formát s vyšším rozlišením je 256 bodů široký, má 240 řádků a zobrazuje až 262000 barev. Konvertor všude využívá vertikální počáteční signalizaci (VIS), která umožňuje, aby se 1200C automaticky přepnul do příjmu správného módu a rychlosti. Na konci vysílání obrázku se 1200C přepne zpátky do módu STAND-BY, kdy čeká na další snímek.

Módy Robot nepoužívají systém RGB řádků, ale YC, nejdříve se vyšle černobílý jasový obraz luminance (Y) a ten se pak vybarví pomocí chrominance (R-Y, B-Y). Tím je zajištěna kompatibilita s černobílými módy. Nevýhodou je, že obrázek musí být přijímán pouze v celku (od počáteční detekce VIS).

Srdcem konvertoru Robot 1200C je mikroprocesor Intel 8031. Robot je vybaven interfejsem pro komunikaci s počítačem. Počítač může číst a zapisovat digitální formou do paměti 1200C, který obrázky odvysílá. Obrázek lze uložit na disk PC. 1200C lze vybavit dalšími paměťmi a ovl. EPROMkou, která je naprogramována pro příjem SSTV módu. Obrazový výstup může být prohlížen na monitoru nebo TV. Obrázky se zobrazují v reálném čase. Mohou být sejmuty použitím ČB nebo barevné kamery.

Robot 1200C se přestal vyrábět v roce 1992. Na trhu jsou však dostupné anglický SUPER SCAN 2001 a japonské konvertory Tasco (možná jste viděli na setkání v Laa).

SCOTTIE

„Scottie“ mód byl vyvinut E. T. J. Murphym GM3SBC. Původní EPROM 1200C byla nahrazena Scottie EPROMkou s novými parametry. Scottie mód je RGB řádkový s poměrem stran 4:3. Je to synchronní systém (obrázek lze při správném nastavení konvertoru nebo modemu přijímat i bez nutnosti detekce VIS, takže od jakéhokoliv řádku, synchronní systém spojuje výhody provozů SSTV a FAX) a je mnohem rušeni odolnější systém než Robot. Má celkem pět typů S1, S2, S3, S4, DX.

Wraase SC-1 a SC-2

Tyto komerčně vyráběné německé konvertory navrhl Volker Wraase DL2RZ. SC-1 obsahuje barevný mód, dále módy „Wraase“ nebo „SC-1“. SC-1 umožňuje pracovat v celkem osmi módech, černobílý 8, 16, 24, 32 sekundové a barevných 24, 48 (120 řádků), 48 (240 řádků), 96 sekundovém. SC-2 je rozšíře-

na o 30, 60, 120 a 180 sekundové barevné módy. SC-1 používají obrazový poměr stran 1:1 a SC-2 4:3.

MARTIN

„Martin“ mód byl vytvořen Martinem Emersonem G3OQD. Martin mód byl vyvinutý k překonání problémů starších řádkových systémů, jako je SC-1. Martin mód je RGB řádkový systém, obraz je v poměru 4:3 a je to synchronní systém. Martin M1 je v Evropě nejpoužívanější mód, jeden snímek trvá 114 sekund. Další typy M1, M2, M3, M4.

AVT

Počítač Amiga se svými, na tehdejší dobu, rozsáhlými grafickými možnostmi mohl být používán také jako počítačově založený SSTV systém. Software a interfejs vyvinul Ben B. Williams AA7AS. Amiga dovolí emulovat 1200C a také poskytuje nový mód: Amiga Video Transceiver (AVT). AVT vysílá po VIS kódu asi 5 sekund digitální hlavičku, potom vlastní snímek, nevysílá žádné synchronizační pulsy a pro obraz využívá užší šířku pásma než obvyklých 1500 - 2300 Hz. AVT mód dovoluje použít větší rozlišení (až 320 x 400) a používá 262000 barev.

Další vývoj SSTV

Pro počítačovou SSTV byli vytvořeny nové módy s velkým rozlišením až 640 bodů na 480 řádků - Pasokon TV. Pasokon představil 3 nové módy P3, P5 a P7, jsou RGB, synchronní módy s dobou přenosu 3, 5 nebo 7 minut. Módy Pasokon podporuje program EZ SSTV 3.0 i v sharewarové verzi.

Pasokon vyvinul vysokorozlišující módy jako první, ale vzápětí přišli nové jako GVA a Accorn PD oba v programu WinPixPro. Accorn PD jsou synchronní módy, ale pro zkrácení doby přenosu používají systém YC. Módy PD mají 5 modifikací, nejrychlejší je 90 sekundový mód ten však má rozlišení 320 x 240, ostatní typy 120, 160, 180, 240 už mají 640 x 480. Kvalita obrazu je srovnatelná s módy Pasokon.

O tom, že nevznikají pouze nové módy s vysokým rozlišením, svědčí nové módy Martina Emmersona HQ1 a HQ2, vyznačují se zvýšenou kvalitou a ostrostí obrazu, snímek je vysílán 90 a 112 sekund, je to vylepšený módů Martin. Oba Provoz v nich si ale vychutnají zatím pouze majitelé konvertorů Robot 1200C a kompatibilních, pro něž byla udělána nová EPROM.

Další dva nové módy TV1 a TV2 (4 vložené stejné obrázky do sebe pro zvýšení kvality) jsou zahrnuty v poslední verzi programu MSCAN 2.20. □



SWISSLOG

Jiří Dostál OK2BUG, Grohova 32, 616 00 Brno

Rád bych blíže představil jeden z programů pro vedení běžného deníku - SWISSLOG v aktuální verzi 3.C4. Oproti všem doposud popisovaným programům amerických autorů jde, jak je patrné i z názvu, o evropský produkt od Waltra HB9BJS a je tedy „šitý na míru“ pro evropské radioamatéry.

Po odzkoušení většího počtu programů to byl právě SWISSLOG, který dokázal splnit všechny mé požadavky na běžný staniční deník. Jeden z testů, kterému jsem všechny programy podrobil zde popíši. Vždy jsem zadal následující spojení se stejnou stanicí např. OK2AAA, OK2AAA/P, OE/OK2AAA/ M, OK2AAA/KH6. Většina programů pozná správně zemi, ze které stanice vysílá avšak pouze SWISSLOG pozná, že se jedná o jednu a tutéž stanicí! (pozn.ed.: WJ2O log to umí také).

- Nejdříve soupis základních i doplňkových funkcí
- zápis spojení v reálném čase či dodatečně
- spolupráce s transceiverem
- spolupráce s DX clusterem pomocí TNC, Multi-Mode kontroleru či Baycom Modemu
- spolupráce s anténním rotátorem
- přebírání dat z Callbooku na CD-Rom, využití databází QSL manažerů
- vyhodnocování statistik a diplomů
- tisk QSL lístků či etiket a volitelných výpisů z deníku
- konverze dat mimo známých formátů i z tvaru „comma delimited“
- přepočty QTH lokátorů a výpočet vzdáleností
- systém predikce šíření k zvolené stanici či oblasti včetně grafického znázornění.

Ačkoliv většinu těchto funkcí má většina programů pro vedení deníku, SWISSLOG poskytuje mnohé vlastnosti i funkce navíc. Základní devizou programu je vysoká flexibilita. Uživatel má možnost změnit vzhled téměř každého okna na obrazovce. Je možné upravovat standardně dodávané tiskové sestavy a rovněž vytvářet sestavy zcela nové včetně QSL a etiket dle potřeb uživatele.

Pro vyhodnocování diplomů obsahuje program výkonný statistický nástroj, který má předdefinovány základní statistiky (DXCC, WPX, WAZ, ITU, DL-DOK) a pomocí kterého je možno definovat téměř libovolnou statistiku dle potřeby.

Máte-li k počítači připojenu tiskárnu umí program celou škálu od běžných jehličkových až po laserové. Máte-li speciální tiskárnu, je možné pomocí externího programu upravit stávající ovladač či vytvořit ovladač zcela nový.

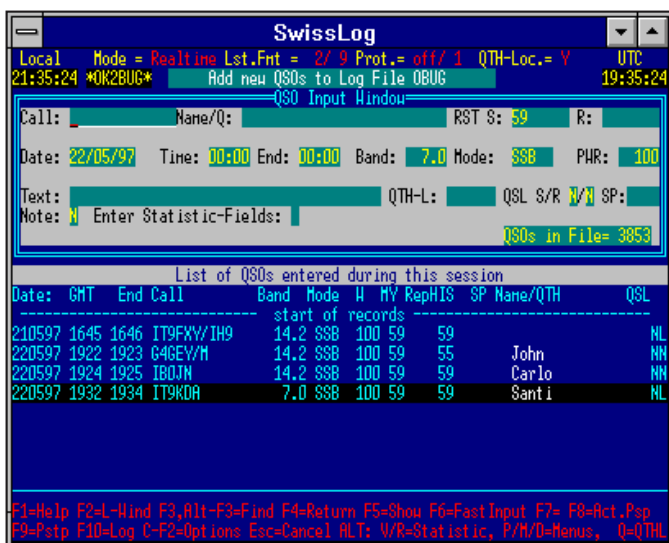

Ze základní nabídky je možné volit různé oblasti využití. Nejužívanější jsou první dvě.

První volbou se dostaneme do základní obrazovky pro zadávání spojení a to jak v reálném čase tak zpětně. Během zadávání spojení je ihned vyhodnoceno zda bylo se stanicí již dříve spojení navázáno, pokud ano jsou k dispozici informace kdy a rovněž jsou převzaty něk-

teré údaje z posledního spojení (vše lze opět nastavit) a jsou vyhodnoceny základní statistiky (DXCC, WPX, WAZ, ITU), které podávají informaci o práci či potvrzení dané země, prefixu atd. pro vybraná pásma (až 10).

Lze též zapnout tzv. „Quick Entry“ všechny údaje jsou zadávány do jednoho pole a program si je dle tvaru rozmístí sám.

Při aktivaci DX Clusteru, přičemž není podmínkou přímé spojení, stačí když se na monitorovaném kanále někdo přijímá DX hlášení, zde přibude okno zobrazující několik posledních hlášení, přičemž je opět ihned vyhodnocována potřebnost daného spojení dle základních statistik.

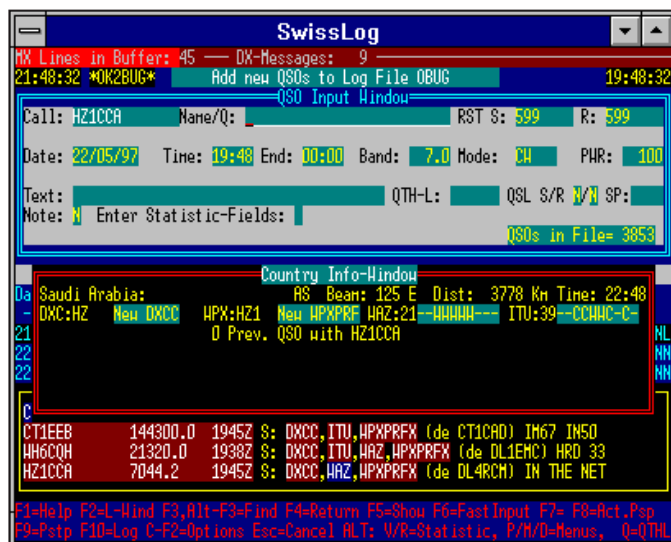
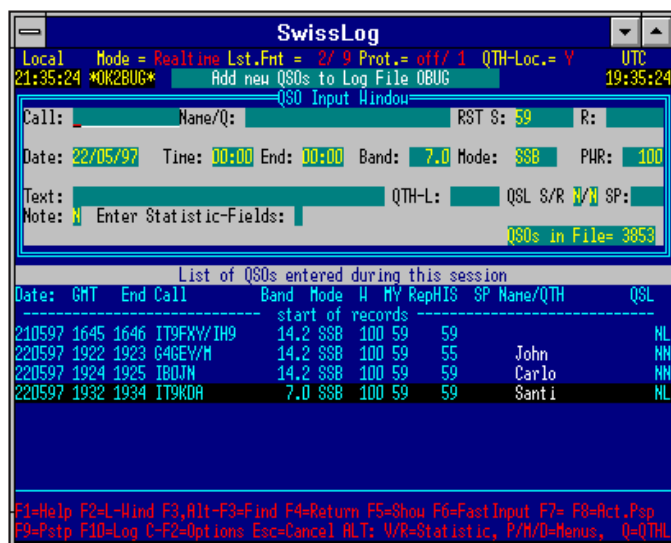

Pokud je s programem propojen i TCVR pak je možno dočasně či trvale přeladit zařízení na ohlašovaný kmitočet a druh provozu. Je samozřejmě možné z právě zadávané stanice rovněž vytvořit DX hlášení, v tomto případě je ovšem nutné připojení ke clusteru.

Pokud jde o výše zmíněnou podporu packetu, umožňuje SWISSLOG spolupráci s TNC v terminálovém i host módu a navíc umožňuje i použití tzv. Baycom modemu pro který obsahuje vlastní ovladač.

SWISSLOG umí spolupracovat se všemi běžnými TCVRy Kenwood, Icom i Yaesu včetně FT-1000MP, přičemž právě transceivery Yaesu jsou největším oršskem, protože každý typ má jiné ovládání. Ve zvláštním okně je možno TCVR ovládat, jinak přebírá deník automaticky údaje o kmitočtu a druhu provozu.

Program umí rovněž On-Line spolupracovat s Call Bookem na CD-Rom včetně automatického doplnění jména a QTH přičemž verze 3.C4

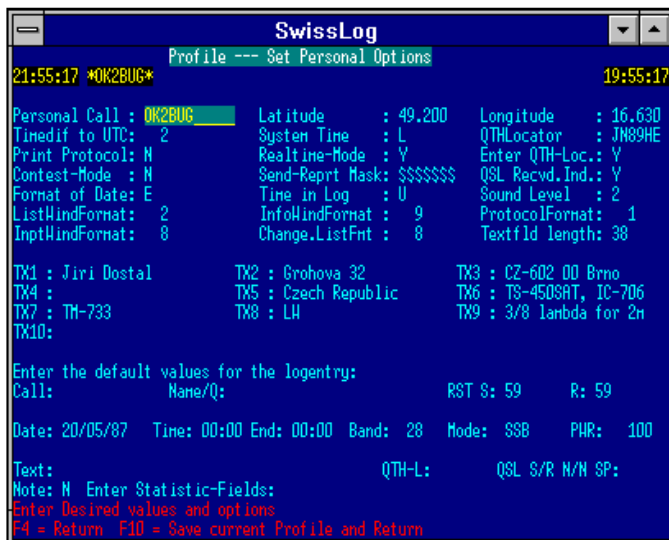
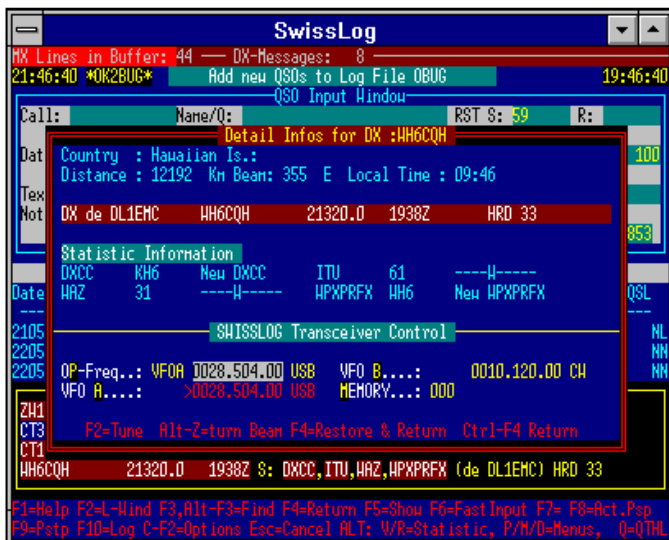
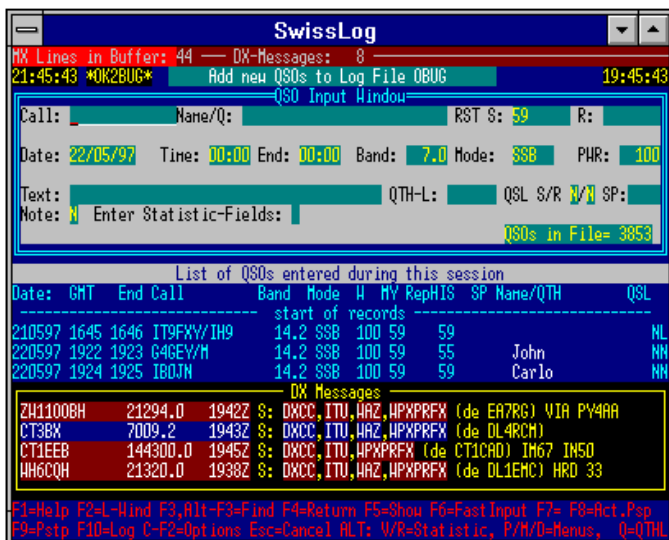

je přizpůsobena formátu 97. Dále může spolupracovat s databází QSL manažerů na stejném CD či HamCall CD vydavatelství BuckMaster a rovněž s databází manažerů od DF6TX.

Druhou volbou ze základní nabídky se dostáváme do rozsáhlé oblasti výběrů.

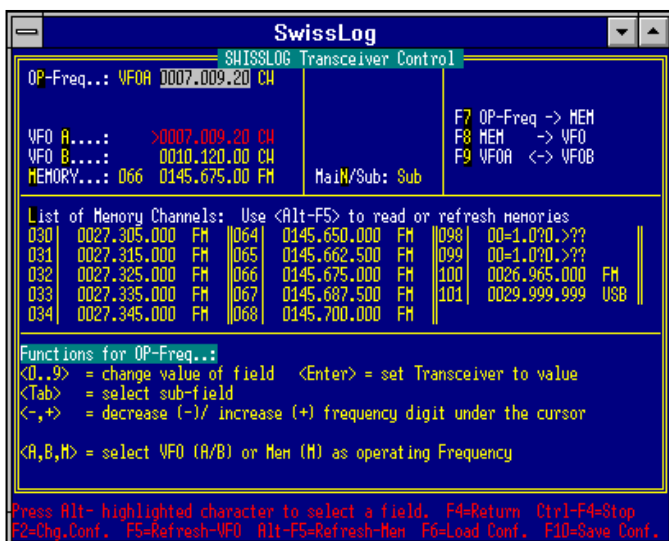

Je zde možno nastavit nejrůznější pravidla pro výběr QSO z deníku a jejich následný tisk ve vybraném formátu či úprava některého pole (tisk QSL samolepek a následné označení QSL odesláno). Při výběru je samozřejmě možné volit třídění dle libovolných polí. Z vytříděných spojení je rovněž možno vytvořit i samostatný deník.

Již během instalace jsou požadovány základní údaje o stanici (souřadnice, časové pásmo ...). Po nainstalování je možné nastavit mnoho základních údajů tzv. uživatelského profilu.

Mimo jiné je možné nastavit i pravidla přebírání údajů pro jednotlivá pole z předešlých spojení či profilu a také v jakém pořadí budou pole v záznamu o spojení zadávána. Rovněž jsou zde k dispozici textové řetězce pro vlastní adresu a popis zařízení, které mohou být použity pro tisk QSL. I pro jednoho uživatele je možno vytvořit více profilů pro nejrůznější nastavení a tyto přepínat během provozu.

Oblast programu sloužící pro vytváření statistik je velmi komplexní a její popis by přesáhl rozsah tohoto příspěvku. Jednotlivé statistiky lze vyhodnocovat na požádání či průběžně.

Jak jsem se již zmínil obsahuje program editor tiskových sestav umožňující úpravy dodaných formátů či tvorbu vlastních a jejich odzkoušení. V kombinaci s výše uvedenou možností výběru a tvorby ovladačů tiskáren dostává uživatel velmi výkonný nástroj pro práci s uloženými daty.

Jelikož je SWISSLOG program nejen flexibilní, ale i otevřený existuje zde možnost vytvoření programových nadstaveb v Turbo Pascalu tzv. „Exits“ pracujících přímo nad daty. Součástí programu je jedna vzorová nadstavba. Existují volně šířené nadstavby pro některé závody.

Autor v poslední době připravuje i verzi pracující pod MS-Windows, testovací verze byla k vidění na setkání v Laa. Konečná verze bude pravděpodobně k dispozici na Ham Radiu.

Pokud vás informace o programu zaujaly, je možné získat plně funkční demo programu omezené pouze na 100 QSO, zašlete-li mi 2 ks disket + SASE. Demo je rovněž k dispozici na www.worldcom.ch/business/swisslog kde je rovněž k dispozici nejnovější verze souboru zemí a další doplňkové nadstavby pro různé závody.

Jirka, OK2BUG

BAYCOM MODEM

MODEM PRO PACKET RADIO 1200 Bd

Modem ve spojení s vhodným programem (BayCom, Graphic Packet,...) umožňuje přenášet data pomocí libovolných radiostanic rychlostí 1200 Bd. Umožňuje spojení dvou vzdálených stanic, ale také spojení v síti BBS. Logické úrovně jsou kódovány podle normy Bell 202 jako kmitočty 1200 Hz a 2200 Hz.

Modem vychází z doporučeného zapojení známého obvodu TCM3105. Tento obvod obsahuje pro vysílací stranu generátor kmitočtů 1200Hz a 2200Hz řízený krystalem 4.433 MHz. Pro příjem je použit fázový závěs, jehož pracovní bod je nastaven trimrem P1.

Modem je napájen přímo ze sériového portu COM počítače, napětí je stabilizováno třibodovým stabilizátorem IC2 - 78L05. Pomocí IC3 - 40106 (šestice invertorů) se upravuje vstupní a výstupní signál počítače a ve spojení s T1 také klíčování transceiveru. Pro vstup a výstup dat z PC není použit signál TXD ani RXD, jak bývá obvyklé, ale signály DTR a CTS. To umožňuje zajištění lepší synchronizace signálu při přenosu dat. Někdy je nutné upravit úroveň signálu transceiveru (citlivost mikrofonu a hlasitost).

Modem je vyroben v subminiaturním provedení bez samostatného napájení a je zabudován přímo do pouzdra redukce CANON 9/9. K připojení na transceiver potřebuje tři nebo čtyři vodiče - vstup (Mic), výstup (Repro), společný vodič GND, příp. PTT. Veškerá obsluha je řešena programovým vybavením včetně zabezpečení synchronizace při příjmu a vysílání dat a napájení modemu.

Součástí dodávky je programové vybavení

BayCom a Graphic Packet. Toto programové vybavení patří mezi volně šířitelné programy a jako takové je dodáváno včetně diskety zdarma. Po instalaci na Váš počítač je třeba přepsat konfigurační soubory: volací znak, QTH, případně další provozní konstanty programu potřebné pro správnou funkci modemu s konkrétním transceiverem. Doporučujeme k dodanému programovému vybavení použít počítač IBM kompatibilní třídy 286 a vyšší. Upozornění: U některých počítačů (velmi zřídka) nemusí být sériový port schopen dodat potřebný proud pro napájení modemu a napětí na C1 nedosáhne dostatečné velikosti (cca 6,5 V). Potom je možno odpojit vývod 3 modemu od COM a napájet modem přes něj napětím nejméně 6,5 V.

Připojovací body:

CANON 9 zásuvka (sériový port počítače):

- 3 (TXD) napájení modemu
- 4 (DTR) data - vysílání
- 5 (GND) společný
- 7 (RTS) spínání vysílače (PTT)
- 8 (CTS) data - příjem
- 1, 2, 6, 9 NC

CANON 9 vidlice (radiostanice):

- 2 mikrofonní vstup
- 3 nf výstup
- 4 spínání vysílače (PTT)
- 5 GND - společný
- 1, 6 - 9 NC

Tento modem můžete zakoupit hotový u firmy Onkel, Smetanova 1056, 75501 Vsetín, tel/fax: (0657) 3257, E-mail: auris@mbox.vol.cz, aktuální cena je 990,- Kč vč. DPH 22%.

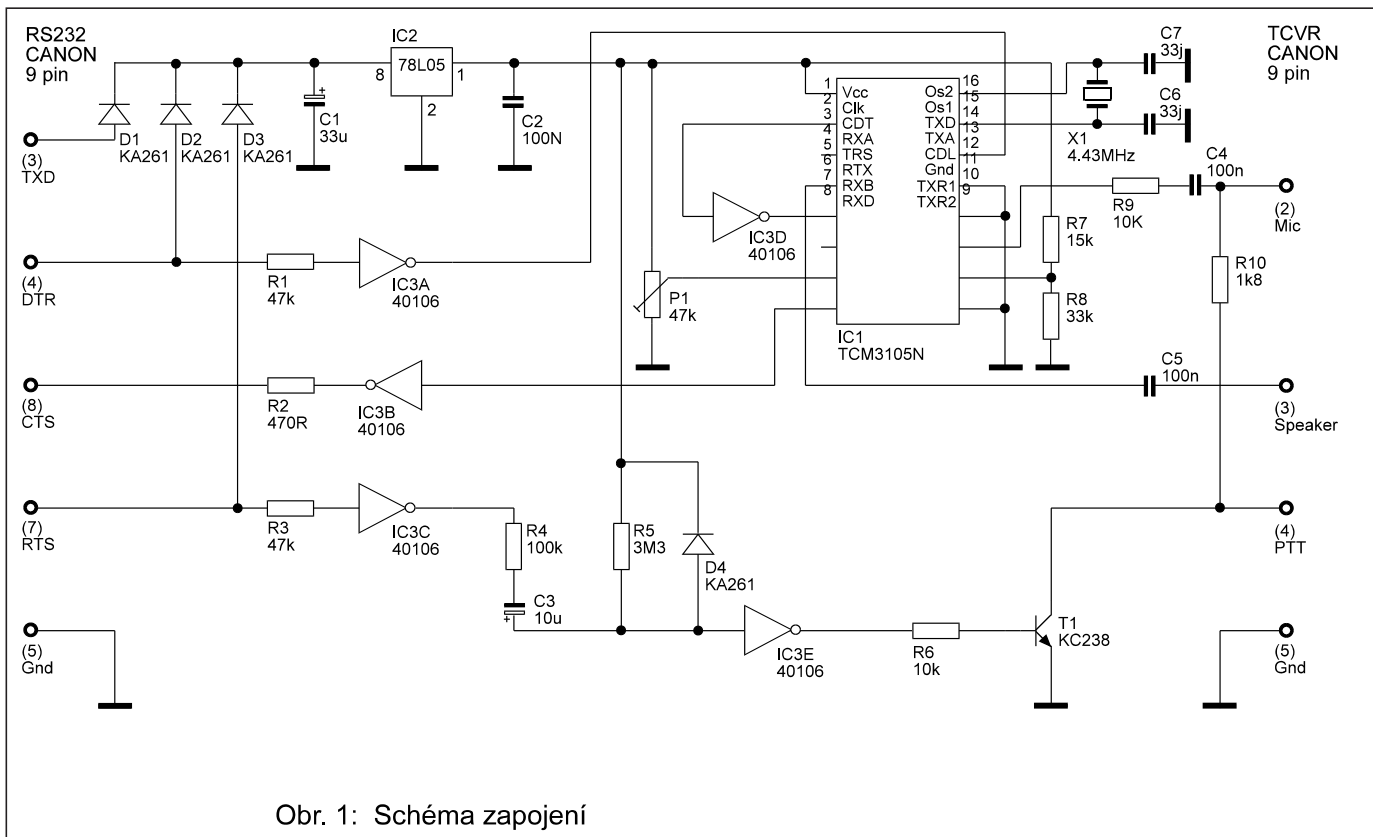
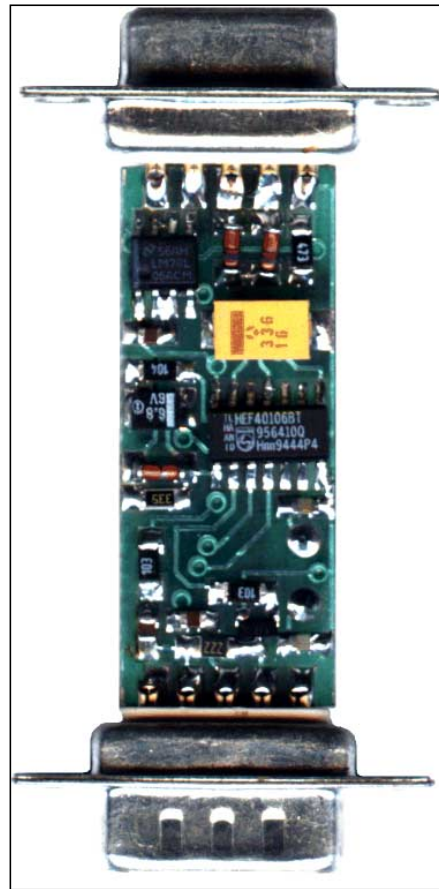



Rubriky v BBS - účel, orientace, použití

Sít PR proudí nepřetržitě velké množství informací. Z nich největší podíl připadá na vzájemné předávání zpráv mezi BBS, neboli takřeceny forward. V současné době a v naší síti jde zhruba o něco více, než tisícovku zpráv denně. Většina jich má status B, neboli bulletinu a je určena komukoli, menší část tvoří zprávy se statusem P, tzv. privátní, posílané mezi dvěma stanicemi. Pro umožnění orientace v tak velkém počtu zpráv je třídí jejich odesílatel podle účelu a obsahu a odesílají do tzv. rubrik. Těch existuje řádově několik set, skutečně jich bývá častěji využíváno podstatně méně, většině stanic pak jich stačí doslova jen několik.

K tomu, abychom věděli, kde najít žádané informace, jakož i abychom byli schopni umístit svůj bulletin tam, kde najde čtenáře, je třeba jejich účel, obsah a pravidla použití definovat. Tomuto problému byly letos na jaře věnovány dvě schůze sysopů českých BBS, po nichž ještě následovala kratší diskuse v síti. Výsledkem je doporučení, které bylo většinou sysopů BBS plně implementováno, což má dvě výhody: radioamatéři se v síti orientují snáze a odpadá i celkem nepohodlný, málo efektivní (a občas i k chybám vedoucí) transfer zpráv mezi rubrikami. Následující text je doporučením, které bylo v síti letos dubnu a v květnu zveřejněno a v němž byly na základě připomínek zlepšeny některé formulace.

Cílem navržených doporučení je usnadnit činnost uživatelů i sysopů současně se zvýšením rychlosti a spolehlivosti systému. Termín „doporučení“ znamená, že se je jejich autoři snažili navrhnout a formulovat tak, aby jejich zavedení bylo akceptovatelné a výhodné pro uživatele i sysopy. Míra a termín jejich implementace závisí ovšem i na místních podmínkách, k jejichž posouzení má prostředky a je nejlépe kvalifikován příslušný sysop.

Sít PR je vyvíjející se organismus, vlastnosti jehož komponent se mění. Optimalizací způsobu zátěže lze výrazně zlepšit jeho výkonnost. Některé postupy takové optimalizace byly navrženy na zasedání sysopů OK BBS v Holicích 5.4.1997 a schváleny na jednání Rady SysOpů v Brně 26.4.1997 (příslušné zápisy jsou v rubrice RSYS). Za spolupráci děkuji především OK1FMF, OK1FUL, OK1OX, OK1VEY, OK2BX, OK2BXT a OK2PXV. Následovně ještě přispěli zejména OK1AR, OK1RQ, OK1XP a OK1HMA.

Orientace v systému rubrik má být co nejjednodušší. Jejich názvy mají být z důvodu kompatibility nejvýše šestmístné. V textových rubrikách (např. a zejména OKINFO, RSYS, FORUM) by neměly být v žádném případě binární data, kódované programem 7plus (pro ty jsou vyhrazeny jiné rubriky - např. 7PLUS, AMASW .. zde je třeba přestat používat duplicitní AMATSW).

Zvláště citlivě je pohlíženo na rubriku POMOC, dříve silně degradovanou převažujícím využitím (místy zneužitím) pro inzerci. Proto je s platností od 1.5.1997 rozdělena na dvě rubriky: POMOC a BAZAR (název BAZAR sice může být diskutabilní, nicméně jasně a nepochybně ukazuje, že jde o koupi a prodej).

Rubrika POMOC částečně nahrazuje dosavadní rubriku RADY, proti níž bude mít

kratší životnost. Případně inzerentní zprávy zde budou sysopy implicitně mazány. Příklad zprávy: Hledám pomoc s programem GP, manuál k Bayboxu ap.

Rubrika RADY je určena pro kvalifikované informace uživatelům (zejména začínajícím), v každém případě pak pro technické a provozní informace s delší dobou platnosti. Její životnost bude maximální. Sysopům BBS typu F6FBB je doporučeno převádění zpráv odtud do příslušného adresáře FBBDOSu. V žádném případě sem nepatří jakékoli dotazy a upozornění (ty nejčastěji patří do rubriky POMOC).

Do rubriky BAZAR patří pouze a jen inzerentní zprávy radioamatérského charakteru, nemající za účel hmotný zisk (viz platné povolovací podmínky). Je zde nastavena ze všech jmenovaných rubrik nejkratší doba životnosti. Inzerentní zprávy jinde, než v rubrice BAZAR, budou mazány. Zprávy, odporující platným PP, budou ovšem mazány i zde. Název zprávy má začít označením druhu akce („K:“ pro koupi nebo „P:“ pro prodej, „V:“ pro výměnu, „D:“ jako daruji a za ním např. „dlíly na PC“ nebo „2mtr trcv“ apod.).

Rubrika CZDIPL je určena pro zveřejňování podmínek diplomů v češtině (a samozřejmě i slovenštině) a jejím účelem je zabránit přehlédnutí pro nás podstatných informací v silně frekventované a primárně cizojazyčné rubrice DIPLOM.

Pro programátory je vytvořena nová rubrika OKPROG (návrh OK1XPH). Podstatný rozdíl proti rubrice AMASW (kam jsou ukládány již hotové programy s popisy) spočívá v náplni a jsou zde např. informace o jednotlivých funkcích a postupech při vývoji SW o projektech tvorby větších programů (zadání, vlastnosti, struktura, rozdělení prací) a dosažených výsledcích. Seznam programujících radioamatérů (název PROGHAMS, aktuální verze na OKOPPR) udržuje OK1XPH a je považováno za účelné, aby se pokusil tuto rubriku modernovat. Zatím nebude rubrika OKPROG dále dělena, ale v názvech zpráv je třeba zkratkou uvádět, čeho se konkrétně týkají (například ASM, C, FOX, PAS, BAS, INFO apod. pro Assembler, Céčko, Foxku, Pascal, Basic a Informace). Návrh směřování:

Celostátně budou v rámci OK forwardovány a podporovány rubriky: AMASW, BAZAR, CLC, CRK, CSDXC, CZDIPL, DIG, FIRAC, FORUM, IDXP, IPARC, MAPAOK, OKINFO, OMINFO, POMOC, RADY, RSYS, SCR, SKAUTI, SMSR, SOLAR, SVANDA (nikoli VTIPY), VESMIR a ZAVODY, zadají-li ovšem jejich odesílatelé příslušné směřování.

Poněkud zvláštní status bude mít rubrika PROFILY, kam se budou ukládat profily přenosových tras pro linky sítě OK PR. Protože soubory jsou velmi obsáhlé, bude tato rubrika jen v BBS OKOPHL, jakožto BBS zhruba uprostřed OK PR sítě.

Zbývající rubriky jsou zrušeny pro nízký nebo nulový počet příspěvků: KAPR, AMATSW, DXINFO (zcela nahrazena rubrikou DX), KNIHY, DISKUSE (nahrazena rubrikou FORUM).

Upozornění na databázi součástek: jejím sídlem je OKOPPR. Další užitečné pokyny:

Zprávy s diakritikou zásadně v názvu označte symbolem použitého kódu. Stačí (K:) pro

Kameníky a (L:) pro LATIN2. Kdo chce po BBS konverzi na ASCII, použije u BBS typu BCM příkaz X místo R (je-li nainstalován; v opačném případě doporučuji vyvinout nátlak na sysopa, aby tak učinil, autor software Tomi, OK2BXT, jej poskytuje zdarma).

Pro čtení zpráv s diakritikou na BBS typu F6FBB vyvinul OK1FMF příkaz XR. Jeho beta verze pracuje na OKOPRG, použití je stejné, jako u normálního R a umí též konverzi mezi LATIN2 a Kameníky. Požadovaný výstupní kód (K, L, ASCII) si úvodem nastavte, samotný XR bez parametrů Vás informuje o aktuálním nastavení. Konverze je řízena označením kódu v názvu zprávy.

Pro větší pohodlí uživatelů BBS typu F6FBB vyvinul OK1FMF ještě další dva příkazy: XL [rubrika] pro listování a PATH [číslo zprávy/čísla zpráv] pro zjištění trasy, po které zpráva přišla. Příkaz XL [rubrika] je určen pro ty uživatele, které denervuje přepínání pomocí příkazu LC (TNX INFO OK1RQ), jež tímto odpadá. BBS zobrazí nové zprávy od posledního connectu (např. XL OKINFO), anebo žádaný počet posledních zpráv v rubrice (např. XL OKINFO 20) a lze použít nahrazovací znaky: „?“ (pro jeden znak) a „*“ pro libovolný počet znaků (angl. wildcards, česky žolíky). Příklady:

XL O?INFO
XL DX*

Vše je již ověřeno v provozu na OKOPRG. Na dalším vývoji je domluvena spolupráce OK1FMF s OK2BXT.

Závěrem opakují: s účinností od 1.5.1997 patří inzeráty pouze a výhradně do rubriky BAZAR. Sysopům je dále doporučeno věnovat zvýšenou pozornost rubrice POMOC, určené žádostem uživatelů o pomoc ve věcech hardware, software i provozu nódů, BBS a DX clusteru.

73 Franta, OK1HH
místopředseda Rady sysopů

RadioCom

Na Drahách 190, 500 09 Hradec Králové
Tel.+Fax: 049-27273, 0603-441755, 0602-731755
E-mail: radiocom@serverhk.czcom.cz

AMATÉRSKÉ RADIOSTANICE

Modemy Packet radio TNC 5+
Antény na KV a VKV pásma
Široký sortiment konektorů a redukci
Koaxiální kabely
Napájecí zdroje a příslušenství

OBČANSKÉ RADIOSTANICE
PROFI RADIOSTANICE Motorola
SCANNERY, KOM. PŘIJÍMAČE

ZÁSILKOVÁ SLUŽBA do 48 hod.

Telefony od 999,-
sítě Paegas **GSM**

OTEVŘENO: Po - Pá: 10 - 17 hod
So: 9 - 12 hod

INFO - KONTAKT LINE: 0603 - 441 755
denno od 3 do 20 hodin



Kalendář závodů na VKV ČERVENEC 1997

den	závod	pásmo	UTC od - do
1.7.	Nordic Activity	144 MHz	17.00-21.00
5.7.	Polní den mládeže 1)	144 a 432 MHz	10.00-13.00
5.-6.7.	III.subr.záv.-Polní den 2)	144 MHz až 76 GHz	14.00-14.00
8.7.	Nordic Activity	432 MHz	17.00-21.00
8.7.	VKV CW Party	144 MHz	18.00-20.00
12.-13.7.	Contest Lario (I)	50 MHz	14.00-14.00
13.7.	Marathon del Sud (I)	144 a 432 MHz	06.00-17.00
19.-20.7.	Contest F8BO (F)	144 MHz	14.00-14.00
20.7.	AGGH Contest	432 MHz až 76 GHz	07.00-10.00
20.7.	OE Activity	432 MHz až 10 GHz	07.00-12.00
20.7.	Provozní VKV aktiv	144 MHz až 10 GHz	08.00-11.00
20.7.	Apulia Province Contest(I)	144 MHz	07.00-17.00
22.7.	Nordic Activity	50 MHz	17.00-21.00
22.7.	VKV CW Party	144 MHz	18.00-20.00
26.7.	Estonian VHF Contest *	144 MHz	14.00-19.00
26.7.	Estonian SHF Contest *	1.3 GHz	20.00-23.00
27.7.	Estonian UHF Contest *	432 MHz	05.00-10.00
27.7.	Ciociară Field Day (I)	144 MHz	07.00-17.00

1) podmínky viz AMA 1/1997 a PE/AR 2/1997, deníky na OK1MG
2) podmínky viz AMA 1/1997 a PE-AR 2/1997, deníky na OK VHF Club
* není potvrzeno přadatelem

SRPEN 1997

den	závod	pásmo	UTC od - do
3.8.	BBT, UKW-Fieldday (DL)	1.3 GHz	07.00-09.30
3.8.	BBT, UKW-Fieldday	2.3 - 5.7 GHz	09.30-12.00
2.-3.8.	Summer Contest (F6BCH)	144 MHz a výše	14.00-14.00
3.8.	ALPE ADRIA VHF Contest	144 MHz	07.00-17.00
3.8.	BBT, UKW Fieldday	432 MHz	07.00-09.30
3.8.	QRP závod 1)	144 MHz	08.00-14.00
3.8.	BBT, UKW Fieldday	144 MHz	09.30-12.00
5.8.	Nordic Activity	144 MHz	17.00-21.00
12.8.	Nordic Activity	432 MHz	17.00-21.00
12.8.	VKV CW Party	144 MHz	18.00-20.00
17.8.	Field Day Ferragosta (I)	144 a 432 MHz	07.00-17.00
17.8.	Trophy F8TD	1.3 GHz a výše	04.00-11.00
17.8.	AGGH Activity	432 MHz - 76 GHz	07.00-10.00
17.8.	OE Activity	432 MHz - 10 GHz	07.00-12.00
17.8.	Field Day Sicilia (I)	144 MHz	07.00-17.00
17.8.	Provozní VKV aktiv	144 MHz až 10 GHz	08.00-11.00
24.8.	Field Day Sicilia	50 MHz	07.00-17.00
26.8.	Nordic Activity	50 MHz	17.00-21.00
26.8.	VKV CW Party	144 MHz	18.00-20.00

1) podmínky viz AMA 3/96 a AR-A 7/95, deníky na OK1MG
OK1MG

Spojení OK - DL na 76 GHz

OK1AIY uskutečnil dne 1.5.1997 první spojení OK - DL na 76 GHz s DB6NT. QTH bylo v Chebu při cestě od DB6NT, kde 30.4.97 provedl poslední technologické kroky a zkušební spojení na vzdálenost 3 km v DL.

Pavle CONGRATS

Poděkování

Frantovi OK1CA za velmi zajímavé mikrovlnné setkání. Rovněž místo podle shody účastníků setkání je vybráno velmi dobře.

Mikrovlnné setkání 1997

Letošní mikrovlnné setkání, v pořadí již šesté, proběhlo ve dnech 9. až 11. května v hezkém prostředí Českomoravské Vysočiny na chatě TJ Studnice nedaleko Nového Města na Moravě. Setkání se zúčastnilo celkem 74 radioamatérů z OK1, OK2, OM, SP a DL. V úvodu setkání byly vyhlášeny výsledky Polního dne 1996 a vítězným stanicím předány poháry a diplomy. V bloku přednášek to byly jednak technické informace o mikrovlnných zařízeních v pásmech 1,3 až 24 GHz, které přednesli OK1DFC a OK1CA a zajímavá přednáška DJ4YJ o možnosti dálkových spojení v pásmu 10 GHz v oblasti Středozemního moře. V diskusi se potom přítomní vyjadřovali k problémům dorozumívacích kmitočtů pro mikrovlnná pásma, využítí provozu packet radio v mikrovlnných závoděch a k problémům stoupajícího rušení na radioamatérských pásmech. V průběhu setkání byla možnost měření parametrů donesených zařízení. Vítězem soutěže o amatérské zařízení s nejlepšími přijímacími vlastnostmi byl vyhlášen OK2BPR, za konstrukci TRX pro pásmo 23 cm a obdržel cenu věnovanou GES Electronics. Při příležitosti setkání byl vydán sborník přednášek a technických informací, zbylé výtisky lze získat od OK1CA. Na setkání byla též možnost vidět zařízení pro 76 GHz, které jako první v OK předvedli OK1AIY a OK1UFL.

OK1CA

II. Subregionální VKV závod 1997



OL2R: Ruda OK2ZZ a Marek OK2PQR

OK1DTG/p JO70 UR QTH Sněžka, pásmo 144 a 432 MHz: Josef podal info o situaci na Sněžce a píše: Do rozpadající se České boudy je přístup nemožný. Bylo nutno zůstat pod širým nebem. Častý výpadek el. proudu a hledání závětrných míst dovolilo strávit u zařízení jen 10 hodin. Těším se na PD a další kótu. Rig 2m: Nescom 35 W ANT 7 el DJ9BV, 181 QSO a 32452 bodů. Průměr 180 km/QSO. Rig 70 cm: FT 790 10 W ANT 14 el

DJ9BV, 67 QSO a 13215 bodů. 197/QSO.

OK2PHM/p JO80IA kóta Čenkovice 820 m n.m. Pásmo 432 MHz: Milan pracoval přes noc do 07.00 UTC a píše: Zkoušel jsem novou ANT DL6WU. Počasí v sobotu dobré, OSX 531 km s DL0UL/p JN48UO. Po půlnoci přechod fronty a moc to nechodilo. Celkem 56 spojení a 9971 bodů. Průměr 178 km/QSO.

OK1OFF JO70CG vršek Radovič 280 m n.m.: QTH viz foto s ANT 4xYagi DJ9BV v rubrice v AMA 1/96. Pásmo 144 MHz. Luděk OK1DZR píše: Projevila se nevýhody nízko položeného QTH, které neumožňuje při použití běžného výkonu vytvoření dostatečného pile-up volajících stanic a po dvou hodinách jsme měli jen 80 spojení. Ve dvacáté minutě závodu děláme ON4FI/A, který v našem QTH dává signál 10 dB nad 59 při vzdálenosti 685 km! V noci se daří na CW a počet spojení neklesá i v kritických hodinách pod 10 za hodinu. Nad očekávání máme velký počet 24 SP stanic, při tradičně malé účasti stanic z jihu. 12x9A, 22xS5, 12xI, 1xYT. Pracováno s 16 DXCC, 74 LOC. 450 platných QSO dalo 127086 bodů, průměr 282 km/QSO. ODX 11AXE 820 km. Celkem 62 spojení přes 500 km. Oproti I. subregionálnímu závodů přibýlo stanic a tým i vzájemného rušení, ale i tak to byl příjemný závod a výsledek vcelku překvapil. Pracovali OK1UGB, OK1JAD a OK1DZR. Rig: TS 790 E +PA 150 W. ANT 4x10 el DJ9BV 16 m vysoko.

OK1KIR/p JO60VD kóta 535 m n.m. +52 m věž: Pásmo 432 MHz až 24 GHz. Použita pouze tranzistorová zařízení. Na 23 cm 12 QSO, ODX 380 km. Na 13 cm 4 QSO po Čechách. Na 6 cm QSO s OK1AIY a OK1DSO. Na 10 GHz 7 QSO. Na 24 GHz QSO s OK1DFC/p a slyšeli OK1MDK/p. OK2VMU/p JN99AJ kóta Dušná 600 m n.m.: pásmo 1296 MHz. Jirka pracoval z auta pouze 3 hodiny od začátku závodu. Navázal 16 spojení 1860 bodů. ODX 346 km. Rig: IC 970+ trcv +PA 10 W, ANT G3JVL.

OK1JKT/p JO60OK QTH Vyhlička - Krušné hory 875 m n.m. pásmo 10 GHz: Karel pracoval s osmnácti stanicemi z toho sedmi z OK. ODX 167 km s OK1AIY/p. Celkem 1671 bodů. Rig: trcv DB6NT + preampl abt 1 dB, ANT DISH 1,2 m, output abt 1,3 W. MF FT290RII.

OK1MDK JN790W kóta Vysoká u K. Hory 472 m n.m.: Pásmo 10 GHz a 24 GHz. Pepík na 10 GHz udělal 7 spojení a 697 bodů, ODX 153 km s OK1JKT/p. Rig: trcv podle DB6NT 1 W + Horn 17 dB. Na 24 GHz navázal spojení s OK1AIY/p a OK1UFL/p. ODX 87 km. Rig: trcv podle DB6NT 150mW + parabola průměr 35 cm. MF FT290RII.

OK1AIY/p QTH Žalý pásmo 76 GHz: Pavel po zkouškách dne 2.5.97 v Mrklově uskutečnil QSO s OK1UFL/p z Benecka do Hor. Štěpanic vzdálenost 1,5 km a v závodě 3.5.97 za Žalého na Benecko s OK1UFL/p a 4.5.97 s OK1KZN/p přes údolí na vzdálenost 6 km.

OL7Q/p JN99FN QTH Lysá hora 1323 m n.m.: Pásmo 144 MHz až 10 GHz. Boris píše: Jen pár dní před závodem roztál sníh a byl možný výjezd až k vrcholu Lysé hory. Za pěkného počasí jsme vybudovali dvě pracoviště. Na 144 MHz použity dvě samostatné antény a navázáno 429 QSO. Po dvou hodinách závodu přišel na výzvu SK7JC. ODX 11MXI/1 874 km. Na 432 MHz jsme udělali 111 spojení.

Pro 1296 MHz a 2320 MHz jsme postavili dvě paraboly o průměru 120 cm na jednom stožáru. Na 23 cm navázáno 39 QSO a na 13 cm jen 8 vesměs místních spojení. Potěšil HA5BDJ/7 oboustranně 59. Pokusy na 3 cm s touto stanicí byly neúspěšné. Na 10 GHz zůstalo je u dvou spojení. V průběhu závodu se počasí zhoršilo, přišly dešťové přeháňky a podmínky šíření byly podprůměrné.

Provozní aktiv duben a květen 1997 na 10 GHz.

OK1JKT/p JO60OK: Karel v dubnovém PA pracoval s OE5VRL/5 JN78DK, DK0NA, DC4CA a DB6NT/A všichni JO50TI, DB6NCI a OK1DFC/p JO70DC. V květnovém PA pracoval s DG6FM/p JO50AN RS 52/52.

OK2UWF JN99FN QTH Lysá hora: Boris pracoval v květnovém PA s krouškem moravských stanic OK2BPR, OK2KQQ, OK2VWD/p a OK2QI/p.

Výborné podmínky na 10 GHz dne 16. a 18.5.1997.

OK1JKT/p JO60OK pásmo 10 GHz trcv DB6NT pwr 1,3 W ANT 1,2 m DISCH, RX=2 dB. Karel očekával tyto podmínky již 16.5.97. Vzpomeňte na překrásné, rekordní teplé květnové počasí. V pátek 16.5. ve 14,27 pracoval s DL4WO JO61WC RS 59/59, 15,34 DL1VAA JO61WB RS 59/59 a ve 20,20 UTC DG1UL JO61WB 59+/59+. Dne 17.5.97 od 16,11 UTC přicházejí na 10 GHz následující DX spojení, tedy WKD: 16,11 UTC DF9QX JO42HD RS 59/51 = 372 km, 16,17 UTC DL3IAS JN49EJ 55/55 366 km, 16,33 UTC DL4EAU/p JO51DR 59/59, 17,12 UTC DK1KR JO53HW 57/57 428 km, 17,20 UTC PA3AWJ JO21GW 55/56 = 628 km, 17,24 UTC PA0WWM JO22FE 57/57 = 640 km, 17,27 UTC třetí holandská stanice PA3CEG JO33FB 59/59 + 40 dB, 18,03 UTC DL9LW JO52, 18,25 DL6UW JO44VJ 59/59 + 40 dB = 498 km, 18,59 DK2AN JO51GK 59/59.

18.5.1997 WKD: 08,03 UTC DG6FM/p JO50AN 52/52. 11,00 UTC maják DB0KI JO50WC 599 max QTF 282° (220° - 315°), 13,24 DL1IN, DL1VAA JO60, 14,04 DK2AN/p JO51GK, 14,16 DK1KR JO53HW, 14,51 UTC DL2NUD JO63LE 59/59 FM, 12,02 UTC DJ4HH JO50UH 59/56, 15,10 UTC DF6NA JN49XS 59/59, 15,21 UTC DD7MH JN68HD 59/59, 15,35 UTC DG0HFM JO50 59/59, 16,22 UTC DJ1KP JO40JJ 59/59, 16,41 UTC PA0EZ JO22OF 57/52 = 592 km, 16,51 UTC PE1JBK JO22MD 53/51 = 600 km, 17,24 DJ7GK/A JN69JA 59/59, 17,35 UTC JN58TC 59/59. 17,45 QRT before storm! Před bouřkou!

Karle dík za umožnění nahlédnout do Tvého deníku a CONGRATS!

Příště o předpokládaném novém majáku DB0ARB na 6 cm, 3 cm a 1,5 cm na V. Javoru a upřesnění ohledně přeladění majáku DL0SG na 144,470 MHz. Také uvedeme jak o přeladění našich majáků.

Provozní aktiv 1997

Věnujte vyšší pozornost při označování kategorie. Došlo několik upozornění, že stanice nejsou ve výsledkové listině, přestože hlášení včas odeslali, ale k nám nedošlo a to jak poštou, tak paketem. U pošty by pomohlo jediné zaslání doporučeně. Paket je spolehlivější a dá se to zkontrolovat, jestli zpráva dorazila. Proto doporučujeme při zaslání via paket:

1. Napiš hlášení a zkontroluj, jestli tam máš všechny údaje. Nejvíce chyb je v označování kategorie a v násobení (vše přepočítáváme). Hlášení odesílej zásadně na OK1KPA.

2. Na samostatnou řádku napiš /ack (nejlépe malé písmo). Na tento příkaz Ti OK0PHL

VKV PROVOZNÍ AKTIV 1997

por.	Znacka	Leden	Unor	Brezen	Duben	Kveten	Celkem
kat. 1	1 OK1XFJ	10976	12524	17892	10759	23001	75152
	2 OK1VDJ	4134	5160	13440	8676	18330	49740
	3 OK2PQR	0	0	0	0	43392	43392
	4 OK2UAF	12012	8778	6928	4480	10752	42950
	5 OK1DKZ	7371	10372	0	0	11687	29430
kat. 2	1 OK2KFK	34608	32383	44247	29480	0	140718
	2 OK1KKD	12500	19260	13572	6834	10600	62766
	3 OK2KJT	13000	13041	14534	10248	10437	61260
	4 OK1KLX	1700	12231	10074	7938	16408	48351
	5 OK1KOB	8232	2144	6202	3440	16020	36038
kat. 3	1 OK1FBX	464	730	756	348	996	3294
	2 OK1XHH	172	476	270	790	1551	3259
	3 OK1MG	130	324	531	984	1248	3217
	4 OK1UBM	75	250	890	588	1010	2813
	5 OK2BFM	280	264	592	760	890	2786
kat. 4	1 OK1KPA	0	0	476	696	1716	2888
	2 OK1KNG	0	0	0	0	2210	2210
	3 OK2KFM	1012	0	532	0	0	1544
	4 OK2OZL	0	0	438	0	648	1086
	5 OK2KQQ	39	205	235	392	205	1076
kat. 5	1 OK1FBX	54	45	44	90	76	309
	2 OK1DCI	56	30	33	0	60	179
	3 OK1AZ	0	12	0	27	0	39
kat. 6	1 OK2KFM	36	0	168	0	0	204
	2 OK2KJT	0	0	0	0	60	60
	3 OK2KQQ	0	0	2	0	2	4
kat. 13	1 OK1JKT	0	0	0	48	0	48
	2 OK2UWF	0	0	2	2	22	26
	3 OK2QI	0	0	0	0	15	15
kat. 14	1 OK2KQQ	0	0	2	2	10	14

automaticky odpoví, že zpráva do boxu OK1KPA dorazila, s údajem o čase a datumu. Odpověď přijde většinou za několik minut.

3. Na další řádek dej ukončení (CTRL -Z, 4 x n, nebo /ex, podle typu BBS)

4. Po přečtení hlášení zasláme každé stanici potvrzení o přijetí hlášení, v případě závad okamžitě vyžadujeme korekci chyb.

5. V případě, že nedostaněš odpověď na /ack a od nás potvrzení, tak máš možnost se nakonektovat do OK0PHL a příkazem L OK1KPA 1- se přesvědčit jestli tam zpráva je, nebo odeslat hlášení rovnou znovu. Příkaz /ack je dobré vyzkoušet a přesvědčit se, jak to funguje.

6. Pokud odesíláš hlášení pro více značek, odesílej vše v jedné zprávě a jednotlivé značky, nebo kategorie dávej do sloupců vedle sebe a pokud možno tak, aby hlášení bylo na jedné stránce obrazovky

Při zaslání poštou :

1. Platí to samé co u paketu v bodu 1. Ale zasílat na OK1MNI.

2. Pište čitelně a používejte platné korespondenční lístky a známky. Známky vylepujte

ve správné ceně.

3. Pokud máte paket, tak hlášení pošlete via paket, pokud nemáte, tak doporučujeme se obrátit na spolehlivého kamaráda, který hlášení odesle.

Při používání /ack a našem potvrzení budete mít 100% jistotu, že zpráva k nám dorazila. U pošty jediné doporučené s návratkou, což stojí dost peněz.

za kolektiv OK1KPA
Mirek OK1MNI a Běda OK1DOZ

NOVÉ VZORY !

Nižší jarní a letní ceny !

TISK QSL

Další slevy

pro stálé zákazníky !

Pošlete svůj QSL lístek
vytištěný u naší firmy
a získáte další slevu !

STANIČNÍ DENÍKY

formát A4 na výšku - 100 stran

Vyžádejte si naši nabídku na adrese:

TypoStudio K

P.O.Box 10, 323 00 PLZEŇ
tel./fax/zázn. 019/522116

Program pro vedení deníku
respektující evropské zvyklosti

SWISSLOG

od HB9BJS

Cena 1 800,- Kč

dodává

Future Engineering I.-Brno

Ing. Jiří Dostál OK2BUG

Šumavská 15

602 00 Brno

Tel.: 05/41 21 88 84

Fax: 05/74 72 45

E-mail: FUTURE_TP@brn.pvtnet.cz

SILENT KEYS

OE1JOW	Otto JUŘÍČEK
OK1AER	Tibor HALLÓ
OK1JP	Míla KARLÍK
OK1HFU (DL1MGX)	Ervín PROCHÁZKA
OK1VBG	Jindřich SLUKA
OM3AU	Ondrej ORAVEC

Silent key OK1VDU

Dne 8.2.1997 opustil navždy domažlické amatéry v nedožitých 86-ti letech nám dobře známý Antonín Maschl, OK1VDU.

Toník byl jedním z prvních zakladatelů kolektivky OK1KDO. Byl výborným konstruktérem a za výsledky, kterých dosáhla kolektivka OK1KDO v dřívějších letech na VKV pásmech musíme poděkovat jen jemu. Zúčastňoval se s kolektivkou na kótách v západních Čechách všech závodů a to i ve svých 70-ti letech. Veškerá zařízení používaná v závodech byla konstrukcí Toníka. Měl nemalý podíl na vybudování televizního vykrývacího vysílače na kótě "Koráb" pro okres Domažlice.

Než musel v posledních letech ulehnout na lůžko, byl dobře znám v ranních kroužcích na 80-ti metrech a jistě mnoho amatérů má ještě dnes v paměti jeho hlas.

V Toníkovi ztrácíme výborného amatéra konstruktéra a dobrého přítele. Čest jeho památce.

za kolektiv OK1KDO
OK1WV

20.května 1997 oslavil šedesátiny zakladatel a VO radioklubu OK1KLO **Luděk Javůrek, OK1OT**. Za 39 let existence radioklubu vychoval stovky zájemců z řad mládeže i desítky koncesionářů. Do dalších let mu členové radioklubu i ostatní přátelé přejí stále mladický elán, pevné zdraví a mnoho úspěchů v osobním i radioamatérském životě.

UPOZORĚNÍ

ČRK učinil dotaz u Chorvatského radioklubu a na Ministerstvu telekomunikací Chorvatské republiky (9A) ve věci platnosti licencí CEPT TR 61-01. Podle náměstka ministra platí pro OK stanice v 9A povolení CEPT v plném rozsahu. Dále ve své zprávě sděluje, že byly instruovány policejní a celní orgány jak postupovat v intencích tohoto povolení. Originál sdělení je uložen na sekretariátu ČRK.

QSL SLUŽBA INFORMUJE:

Pokud dojde ke změně volací značky, adresy, případně jména, oznamte změnu na adresu QSL služby. Členové ČRK tyto změny nahlásí na sekretariát - nejlépe písemně. QSL služba nemá jinou možnost se tyto změny dozvědět. ČTU nepředává QSL službě žádné informace! Oznamení postací zaslat se zasil-

kou prvních QSL lístků. QSL třídte podle abecedy. Pokud máte z každé země více než 5 QSL lístků, oddělte tyto proužkem papíru. QSL lístky pro USA třídte zásadně podle čísla distriktu. QSL pro manažery vyřídíte zvlášť ale zařaďte odděleně k stanicím ze země manažera.

DIPLOM LOKÁTORŮ ČESKÉ REPUBLIKY



Od vydavatele diplomu OK1DCE jsme obdrželi pozměněné podmínky tohoto diplomu. Publikované podmínky v AMA č.1/1996 str.25 neplatí. Následuje nové znění.

Diplom se vydává za splnění podmínek na KV nebo VKV pásmech. Základní diplom se vydává za vlastnictví QSL lístků od stanic pracujících z 300 různých WW lokátorů na území České republiky (před vznikem ČR, tedy před datem 1.1.1993 nelze použít QSL z území Slovenska = OK3). Všechny QSL též musí být s datem 1.1.1985 nebo pozdějším (zavedení tohoto systému ve světě podle usnesení konference IARU Reg.1 v roce 1984). Různé lokátory jsou např. JO80AA a JO80AB atp. Druh provozu je libovolný, avšak stejný u obou korespondujících stanic (2xCW, 2xSSB, 2xFM, 2xRTTY, atp.), na všech pásmech od 1.8 do 28 MHz včetně WARC. Pokud žadatel získá všechny QSL za spojení pouze jedním druhem provozu, bude to na diplomu vyznačeno. Pokud získá všechny QSL pouze za 2xCW spojení, bude diplom vydán zcela ZDARMA! QSL lístek musí obsahovat značku žadatele, datum QSO, pásmo, druh provozu, WW lokátor nebo jakékoliv jiné určené stanoviště stanice. Pokud však není uveden WW lokátor, musí jej žadatel zjistit a doplnit DO ŽÁDOSTI, nikoliv na QSL lístek! Seznam QSL musí být v abecedním pořádku podle LOKÁTORŮ, nikoliv podle značek !! Jakékoliv úpravy QSL mají za následek diskvalifikaci a nemožnost získat tento diplom kdykoliv později. Toto platí i pro toho, kdo ověřuje seznam QSL !!

Zápis v seznamu musí mít tuto formu:
JO70AZ OK1ABC/p 20.02.1985 3.5 MHz CW QTH: JO70AZ
JN69JO OK1ABC 05.05.1990 7 RTTY Malá Velká
atd atd atd

JN88JM OK2KAB 01.10.1994 1.8 SSB Vlkovice/GZN
Žadatel o diplom si může započítat do seznamu i lokátory, ze kterých sám vysílal, pokud nemá tyto lokátory potvrzeny od jiných stanic. Za každých 100 dalších lokátorů se vydává doplňovací nálepka (celkem pokrývá území ČR více než 3000 lokátorů). Tento seznam QSL, zkontrolovaný a potvrzený dvěma další-

mi amatéry (pokud bude ověřovat seznam člen TFC, tehdy pak stačí jeden), doplněný o podepsané čestné prohlášení, se posílá na adresu vydavatele (manažera). Vydavatel si může kterékoli QSL vyžádat ke kontrole (na náklady žadatele). Žádosti, které budou psány nečitelně, kde bude škrtnuto a přepisováno nebo jinak nesplní požadované podmínky, budou vráceny zpět žadateli (na jeho náklady).

Podmínky pro OK-OL-OM stanice na VKV pásmech: Zde platí stejné podmínky jako na pásmech KV. Použit lze pásmo počínaje 50 MHz. Neplatí však QSL za spojení přes jakékoliv převáděče.

O diplom mohou žádat za stejných podmínek i posluchači (SWL).

Poplatky za vydání: DIPLOM = OK-OL-OM stanice = 50 Kč, NÁLEPKA = 20 Kč. Žádosti zasílejte na adresu:

OK1DCE, FORMÁNEK Jaroslav, U vodárny 398, 278 01 KRALUPY nad Vltavou

OK CW ZÁVOD 1997

KAT. A

1. OK1DRQ	12118
2. OK1NG	8142
3. OK2WM	8100
4. OK2LC	7811
5. OK1EV	7548

a dále: OK1DOL, 1DSZ, 1AOV, 1FED, 1DQP, 2DW, 2EQ, 1KZ, 1DRU, 1JFP, 1FMY;

KAT. B

1. OK2ZU	9174
2. OK2UQ	8184
3. OK1DEH	8000
4. OK2HI	7920
5. OK2BU	7686

a dále: OK2DU, 1KZJ, 1AN, 2ABU, 1IR, 2EC, 1AW, 2BGA, 2PMN, 1MSP, 1AEE, 1ARN, 1FOG, 1FPG, 2GG, 1FCA, 2PIM, 1AVY, 1TD, 1SI, 1PGS, 1DLB, 2BNF, 1AOU, 2BUT, 1AAZ, 2VWB, 1GM, 2PJW, 1FMX, 2PKY, 2PHC, 1FHP, 1ARQ;

KAT. C:

1. OK1FKD	5056
-----------	------

KAT. D:

1. OK1-11861	11242
2. OK2-31097	4977

Deníky pro kontrolu zaslali: OK1MR a 1WV. V došlých denících se objevily 2x a více značky těchto stanic: OK1IF, 1MD, 1PN, 1TC, 1AFY, 1DSA, 1FGU, 1MDM, 1POY, 1RAR, 2FD, 2LN, 2BEE, 2KZC, 2SWD a 32 různých OM stanic.

Vítězným stanicím OK1DRQ, OK2ZU a OK1-11861 blahopřejeme a NSL v příštím ročníku. Účast v závodě byla tentokrát dobrá (i když by mohla být ještě větší). Kolem 80% účastníků z OK zaslalo deník k hodnocení. Jen účast stanic na 160 metrech mohla být větší - z OK - 18 stanic, z OM - 7 stanic. Celkem se dalo pracovat na 160 m s 24 okresy (17 z OK), na 80 metrech se 70 okresy (44 z OK). Jen pro zajímavost - pouze v 18 došlých denících jsme našli chybu. Nejvíce se chybovalo v posledních dvou písmech, ale i značky stanic či okresní znaky byly občas chybně uvedeny. Je až s podivem, jak mnoho účastníků závodu přicházelo o body tím, že si řádně nezkontrolovali spojení v obou etapách. Pak by nemohlo dojít k tomu, že v první etapě, kdy si započítávali násobič, měli rozdílný (chybně přijatý) kód, než v etapě druhé.

Za pořadatele všem děkuji za účast a těšíme se všemi a mnoha dalšími naslyšenou v dalších závodech. A nezapomeňte - záříjový OK SSB závod se koná od 06.00 místního času (04.00 UTC).

vyhodnotil kolektiv OK1OFM - OK1DRQ

ZÁVOD HANÁCKÝ POHÁR 1997

KAT. MIX

1. OM3BH	88 bodů
2. OK2LC	86
3. OM3KAP	85
4. OM5AW	84
5. OK5DOL	82

a dále OK: 1ZN, 2ABU, 1DEH, 2DU, 1AYE, 2XA, 2HI, 1DQP, 2BUT, 1MYA, 1WGW, 2BRX, 2VPQ, 1KZ, 1JPO, 2QU, 1SAS, 2PBL, 1JVS, 2EC, 1JFP, 1AYY, 1JL, 1AYD, 2BKP, 1DMD, 2BMI, 1KCF, 1DEK/p, 1MTX, 2PQS, 1JST, 1FUU, 2BJK, 2KLD, 1KT, 1ILM, 1DHP, OL5LUP;

KAT. CW

1. OK1FED	59 bodů
2. OK1MNV	58
3. OK1VD	58
4. OK1ARN	57
5. OK1AMM	57

a dále OK: 1DRQ, 2BU, 2BVM/p, 1SI, 1FOG, 1FCA, 1HF, 1DRU, 1AN, 1GR, 2BNF, 2EQ, 2PYA, 1AEE, 1GM, 1DSA, 1MPM, 1HCG, 1EV, 2BKA;

KAT. SWL

1. OM3-27707	73 bodů
2. OK1-22672	49
3. OK1-35079	47
4. OK1-13188	37
5. OM3-0050	34

a dále OK2-34778, 2-34991, 1-35081, OM3-28781;

TABULKA PRAVDY

	A	B	C	D	E	F
OM3BH	102	88	14			
OK2LC	95	86	9			
OM3KAP	102	85	17			
OM5AW	101	84	13	3	1	
OK1DOL	89	82	7			
OM3KFF	92	81	11			

OK1FED	68	59	9			
OK1MNV	65	58	7			
OK1VD	67	58	9			
OK1ARN	62	57	5			
OK1AMM	63	57	6			
OK1DRQ	67	56	9	1	1	

A - navázaná QSO, B - konečný výsledek,

C - nezaslané deníky, D - chyby

E - opak. QSO F - není v logu protistanice.

Deník ze závodu zaslalo 93 stanice. Počty nezaslaných deníků a tím i ovlivnění celkového výsledku si snadno každý porovná na předchozí tabulce. Blahopřejeme Rasfovi OM3BH k vítězství v letošním ročníku. Pořadatelé se s vámi opět těší NSL v příštím ročníku. Již dnes si poznamenejte 25. duben 1998. Závod sponzoruje A-RADIO PRAKTICKÁ ELEKTRONIKA.

Vyhodnotil kolektiv OK2KMO
RADIOKLUB MĚSTA OLOMOUCE

VRK ZÁVOD 1997 NA 80 M

KAT: JEDNOTLIVCI:

	BODY	MULT	TOTAL	QSO
1. OK1XW	395	95	37525	205
2. OK1NG	365	92	37580	181
3. OK1EV	369	90	33210	189
4. OK1AD	350	93	32550	166
5. OK2PHH	360	90	32400	190

další OK: OK1RR, 2BIQ, 1ZN, 2BEH, 2SKH, 1ABF, 1TD, 2BGW, 1ARN, 2PHI, 2PB, 2BGA, 2BMI, 1WBK, 2BOB, 2BKP, 2BRX, 1AYY, 1FHP, 2XZ, 2MW, 2LF, 1DOL, 1AAZ, 1JPO, 2XA, 1HX, 2BUT, 2QX, 1DQP, 2KR, 1DAM, 1SI, 2BNF, 2SWD, 1ANN, 2BXM, 1GR, 2BET, 1BB, 2BGE, 1IAL, 2FH, 2BCZ, 2PAX, 2PKY, 2TJ?, 2AIS, 2LN, 1ZL, 1LV, 1YB, 2ON, 2PBR, 2BJK, 2BY, 1KZ, 1DBF, 1AEE, 2VP, 2EC, 2NA, 2OU, 1ARQ, 2TU, 1AK, 2IE, 1FOG, 1DSA, 2PVG, 2BWR, 2BBJ, 2KM, 2BAR, 2POI, 2JK, 2UA, 2BIX, 1BGT?, 1JST, 1AY, 2BCW, 1MR, 2XFU, 2LS, 1HCD, 2PCO, 2TH, 1AOU, 1WV;

KAT: KLUBOVÉ STANICE:

1. OK5VRK	404	98	39529	208
2. OK2H	368	93	34224	182
3. OK1KCF	211	49	10339	113
4. OK2KLD	185	50	9250	87
5. OK2KVI	37	11	407	14
6. OK2KMO	36	11	396	14

KAT. SWL:

1. OK1-12880	328	88	28864
2. OK1-22672	245	66	16170
3. SP-01896P	194	48	9310

Deník pro kontrolu: OK1AFC, SP3MY.

Hodnoceno 101 OK, 21 SP, 16 OM, 1 F, 1 SM, 3 SWL, 131 jednotlivců, 6 klubových stanic, 2 deníky pro kontrolu.

Vítězným stanicím blahopřejeme!

Vyhodnotil: OK2TH

AKTIVITA 160 CW - DUBEN 1997

KAT. QRO: OK1DOL, 2PKX, 1AMM, 1DWF, 1DRQ, 1DLB, 2UWY, 1KT, 1DRU, 2PRF, 1HC, 2PWJ, 2PIP, 1AOV, 1DSZ, 1DQP, 1AVY, 1FR1, 1KZ, 1TJ, 1SI, 1KCF, 2KYZ, 1EV, 2LF, 1FOG, 1DBF, 1POY, 2PHC, 2DU, 1AYD, 2BND, 2SY, 1OFM, 1KOB/p, 1AFY 1DAM, 1ARQ;

KAT. QRP: OK2BEE, 1AEE, 1FFK, 1MDM, 2FH, 2VVN, 1IAL, 2MJ, 1JVS;

KAT. SWL: OK1-13188, 2-18136;

Předat dosažený výsledek je možné po skončení kola na FRQ 1856 kHz SSB i CW. Pokud si myslíte, že by se měla konat samostatná soutěž A 160 SSB sdělte to vyhodnocovateli OK1KZ.

Vyhodnotil: OK1KZ

SSB LIGA - DUBEN 1997

KAT. QRO: OK2VH, 1EV, 1JPO, 1AW, 1AUC, 2BEH, 2EC, 1AMM, 2WM, 2XA, 1DKS, 1ZSV, 1DQP, 1FC, 2PHI, 1NG, 1MTX, 1AN, 1DSZ, 1DEH, 2UQ, 2SMS, 2BDB, 1KDT, 1AQR, 2PMN, 1KZ, 2VP, 1TJ, 1FUU, 2BKP, 1MSP, 1DBF, 1DMS, 2BND, 1ARQ, 1AOV, 2SWD, 1BQT, 1JVS, 1IVR, 1HKW, 2BRQ, 1SAS, 1ILM, 1PHP, 2KVI, 1MNV, 2PIM, 1DOL;

KAT. QRP: OK2KRT, 2PTS

KAT. SWL: OK2-18136, 1-22672, 1-35079;

SSB LIGA - KVĚTEN 1997

KAT. QRO: OK2BEH, 2EC, 1PI, 2VH, 1MNV, 1AEE, 2XA, 1DOL, 1AN, 2WM, 1DSZ, 1AW, 1MSP, 2UQ, 1MTX, 1DQP, 2PHI, 1KT, 2BKP, 1JPO, 1AVY, 1DEH, 1FUU, 1KZ, 1KCF, 1ILM, 1FF, 2BDB, 1FPS, 2QU, 2VP, 1FGY, 1DKS, 1TJ, 1PHP, 2BRQ, 1RV, 1JST, 2RTV, 2PCN, 1DMS, 1SAS, 2QX, 1JBA, 1MQY, 1UHZ, 1MCZ, 1ZSV, 2VGD, 1HKW, 1JVS, 2PTS, 1DBF, 2BJK, 1ARQ, 1WU, 2SWD; celkem 62 stanic

KAT. SWL: OK1-22672, 2-18136, 1-18188,

KV PA - DUBEN 1997

KAT. QRO: OK1AQR, 1DEH, 1DOL, 1AU, 1ARN, 1DIG, 2WM, 1EV, 1AIR, 1AMM, 2BGA, 2UQ, 1AOV, 1DSZ, 1IR, 2LN, 1FOG, 1OB, 1TJ, 2LF, 1KZ, 1OGU, 1MSP, 2PIM, 1AKJ, 1DMS, 1CM, 2SWD, 1HC, 1DQP, 2PHC, 1MNV, 1FKV, 1AN, 1FCA, 2BND, 1ILM, 1FHP, 1DBF, 2LF, 2PMN, 2PKY, 1KCF, 1IAL, 1FRO, 2OU, 1JVS, 2KVI, 1KMU, 2BSU, 1ARQ;

KAT. QRP: OK2PRM, 2FH, 1MDM, 2BIU;

KV PA - KVĚTEN 1997

KAT. QRO: OK1MNV, 2BGA, 1DEH, 2EC, 1DSZ, 1FPS, 2BEH, 1AN, 1AKJ, 2UQ, 1AEE, 1AIR, 1FF, 1KZ, 1MSP, 1AYY, 1AVY, 1FCJ, 2WM, 1IAL, 2SWD, 2LC, 1OB, 1TJ, 2PCN, 1DMS, 1DQP, 1JST, 1FCA, 1FOG, 1DOL, 2RTV, 1KT, 1DRU, 1DSA, 2PBR, 1DXI, 2KJ, 1DBF, 1AW, 1RV, 1HC, 2PTS, 2PKY, 1KCF, 1WU, 2BJK, 1JVS, 1ARQ, 1ILM; celkem 60 stanic

KAT. QRP: OK1HCG, 2PRM, 1DVX;

NEJŽÁDANĚJŠÍ ZEMĚ DXCC

Následující tabulka je sestaven z ankety DL, HB9, OE a ON stanic majících min. 250 zemí potvrzených.

1. P5	100% respondentů
2. VK0H	62%
3. A5	60%
4. KH5K	54%
5. VK0M	53%
6. BS7H	51%
7. KH7K	50%
8. ZL9	50%
9. KH1	44%
10. T31	43%

a dále KH5, 3Y/B, ZL8, CE0/X, BV9P, VU4, 3Y/P, FO/X, T33, HK0M, VK9W, 3B6, KH4, KH9, T32, ZK1N, FR/T, FT/Z, 3D2/C, PY0P který chybí ještě 25% respondentů.

DIPLOMY a QSL

Je známá věc, že pokud není na pásmech vhodných stanic, které mohou nabídnout body do různých diplomů, zájem o provoz upadá. Dnes nově publikované podmínky a reprodukce diplomu „Lokátory ČR“ přímo vybízí k letní aktivitě. Do mnoha oblastí se rozšíří radioamatéři trávit svoji dovolenou. Je mnoho a mnoho lokalit jež nejsou radioamatérsky běžně dostupné. K získání diplomu vyšší třídy je nezbytné i z těchto lokalit vysílat.

Osvěžme si v paměti nejprve pojem LOCATOR. Zemský povrch je rozdělen na 18 x 18 polí. Je jich celkem 324. Rozlišují se prvními písmeny kódu. Např. naši republiku zasahují pole JO a JN. Každé pole je rozděleno na 100 čtverců (squares). Jsou označeny číselnou kombinací 00 až 99. V našich zeměpisných šířkách mají rozměr asi 150 x 130 km. Každý tento čtverec je dále rozdělen na 24 x 24 čtverečků, což je dohromady 576 čtverečků. Jejich rozměr je přibližně 6 x 5 km.

Jako příklad pro představu nechť poslouží následující. Plocha přibližně ohraničená městy Přerov, Valašské Meziříčí, Vsetín, Vizovice, Zlín, Otrokovice, Kroměříž zabírá asi 42 malých čtverečků. Podle mých znalostí místních poměrů je asi 1/3 obsazena radioamatéry. Z nich nejméně polovina není z jakéhokoliv důvodu schopná provozu. Zbytek, až na malé výjimky, se systematicky nevěnuje provozu. A to se nezmiňuji o možnostech získání QSL za spojení. O tom, že je situace v jiných oblastech obdobná asi není nutné dlouho uvažovat.

Ve světě se vydává více diplomů za spojení s různými počtem lokátorů. Nejen na VKV ale i na KV pásmech. Dokonce se pořádají i celosvětové kontesty na KV, kde se předává WW lokátor. Každoročně druhý víkend v dubnu, druhý víkend v červnu a poslední víkend v srpnu. Jen pořadatelé našich vnitrostátních KV soutěží opomíjejí možnost předávat v soutěžním kódu lokátor. Škoda. Naše stanice by měly na vlastních QSL uvádět lokátor ze kterého vysílají.

Dobře připravená výprava do neobsazených lokátorů, dostatečná propagace, dodá chuti k zisku na první pohled nedosažitelného diplomu. Že oživí provoz jak na KV tak i na VKV je nabíledni.

V dnešní době prakticky všichni noví členové vstupují do provozu na radioamatérských pásmech bez předchozí praxe v klubech na klubových stanicích. Jejich znalosti jsou ochuzeny o základní operátorské návyky a je nebezpečí získání právě těch nežádoucích a špatných. Za velmi důležité považují návyk na vedení QSL agendy.

Pokud je budoucí radioamatér rozhodnut se

věnovat systematicky provozu s cílem začas získat vlastní koncesi, považují za vhodné věnovat se v začátcích posluchačské činnosti. Vyžaduje to opatřit si přijímač a vlastní posluchačský QSL. Stejný postup by měl zvolit i operátor třídy D, pokud jeho zájem přesahuje dosah místního převaděče.

Za odposlechnutá spojení zasílá posluchač podle svého uvážení QSL lístek. Obdržený QSL lístek od SWL stanice vždy potvrdíme a odešleme zpět. Je to zásada. Za navázaná spojení, pokud jsme se s protistanicí dohodli na výměně lístku, se zasílá QSL lístek. Je to slušnost.

QSL správně, pravdivě, čitelně vyplněné a roztríděné včas odešleme na QSL službu, případně direkt na manažera. Chtěl bych podtrhnout včasné odeslání. Opožděné zaslání reportu nemá pro příjemce smysl. Rovněž váš zájem o QSL stanice zaslany nebo obdržený za rok a více není zrovna dobrou vizitkou systematické operátorské činnosti. Reakce může být i taková, že si stejnou dobu počkáte na odpověď. Tím ovšem nechci navádět stanice k podobným praktikám. Návyk včas vybavovat QSL agendu si odnášíte do budoucna, kdy SWL obdrží vlastní volačku. Zapamatujte si:

1. QSO končí vypsáním QSL lístku.

Po ukončení provozu v ten den. Ne vždy zbude čas. Spěchá se, už musím jít do práce, do školy, vlak nečeká. Trochu lepší je vpsat ihned po ukončení QSO. Nejlepší je ale napsat lístek v průběhu spojení. Množství zkratk použitelných a hlavně používaných se při loučení, na závěr QSO, zabere skoro vždy víc času jak vlastní spojení. V pohodě pak stihnete vpsat lístek. Ještě jednu pomůcku jsem využíval. Napsaný lístek jsem zařadil do jednoduché abecední kartotéky. Stačí malá krabička, do které formát vašeho QSL pohodlně uložíte. Dovnitř vložíte podle abecedy seřazené záložky. Až budete pak chystat lístky k odeslání, máte kus protivné práce ušetřen. Stačí pouze roztrdit prefixy v začátečním písmenu.

Technika pokročila dopředu. Ti, kteří používají k vedení deníku PC, mají vše snadnější. Program obvykle nabídne k rozhodnutí buď ihned vpsat QSL, nebo později. V prvním případě to vyžaduje mít stále připojenou tiskárnu a založený čistý QSL, popřípadě nálepky. Což není vždy z provozních důvodů možné. Vzhledem k rychlosti tisku je lepší např. jedenkrát za měsíc vytisknout QSL nebo nálepky a vybavit agendu. Každý solidní SW pro vedení logu má možnost seřazení tisku podle abecedy. Pokud použijete nálepky, je třeba počítat s jejich nákupem. Podle mých informací 4000 ks nálepek se prodává asi za 700Kč.

Jistý čas zabere jejich nalepení. Jiná možnost je použít takový program, který potřebné tiskne přímo do vašeho QSL lístku. Tento postup bude asi trochu pomalejší, pravděpodobně budete muset samostatně ručně vkládat lístky do tiskárny. I když lze seřadit podavač tiskárny tak, aby i toto sousto zvládl. Ale ne u každé tiskárny a pro každý druh papíru. Výhody jsou ale nesporné. Čitelnost dat na lístku je zajištěna, data uložená v záznamu spojení jsou bez chyby reprodukována. Finální seřazení lístků podle abecedy ušetří čas.

A důležité je: Nezapomeňte QSL lístek podepsat. Nejlépe tak aby podpis zasahoval jak do nálepek tak i na vlastním lístku.

2. Pokud slíbíte zaslání QSL dodržte slib.

Je to jedna ze zásad HAMSPIRITU. Ať máte jakýkoliv důvod k tomu, že lístky nepošlíte, doslova vás prosím, sdělte to protistanici. Je to čestné a správné. Vím na čem jsem. Slibovat a pak lístek neposlat je vůči protistanici sprosté a nečestné jednání. I když naše současná občanská společnost benevolentně toleruje nečestné a nepoctivé jednání, dokonce z takových dělá hrdiny dne, nedopusťme v našem hobby takových jednání. Stanice, která nedodržela slib a QSL slíbila a neposlala neváhejte toto jednání připomenout. Ať má ostudu na pásmu. Nic jiného nezaslouží. Povinnost potvrzovat spojení není ničím dána. Je to pouze džentlmenská dohoda korespondujících stanic o vzájemném potvrzení kontaktu, výměně QSL lístku. Ale prosím vás ještě jednou, pokud slíbíte zaslání lístku, splňte tento slib!

Na první pohled se zdá, že jsem dost odbočil od tématu. Pravda je taková, pokud potřebuji k získání diplomu QSL, musím jej vlastnit. Hlavní je však navázat QSO a pak mohu teprve „dолоvat“ lístek.

Český radioklub vydává několik diplomů za spojení s OK nebo se zahraničními stanicemi. Jsou tyto diplomy: ČS - DX, 100 ČS, P75P a S6S. Podmínky byly průběžně otiskovány v minulých ročnících AMA Magazínu. Zájemci je najdou v knize „Radioamatérské diplomy“ dále v některé z PR - BBSeK v adresáři DIPLOMY nebo AWARDS nebo v síti INTERNETU. Na tomto místě chci podtrhnout, že vyjma diplomu S6S se ostatní vydávají také pro posluchače (SWL). Diplom 100 ČS se vydává i za spojení na VKV. U diplomu ČS - DX je pro začínající HAMy určena jedna třída tohoto diplomu. Každý začínající radioamatér (posluchač) věnující se provozu na radioamatérských pásmech, by měl zaměřit pozornost na získání některého z uvedených diplomů. Získáváte tím provozní praxi, seznamujete se s dalšími přáteli, aktivujete se provoz na národních pásmech, zúčastňujete se svých prvních závodů kde získáváte první contestové návyky a zkušenosti. A co hlavní, podstatnou část potřebných spojení.

V následujících řádcích uvedu seznam držitelů diplomů vydávaných ČRK. Patří jim blahopřání všech radioamatérů. Těm kteří, usilují o získání některého z diplomů, přeji štěstí při navazování QSO.

ČS-DX

základní diplom:

1. OK1FED

2. třída:

1. OK2DB 2.OK2BEE

100-ČS

MIX:

č.1. OK1FR č.2. OK1MSP č.3. OK1FB

a další držitelé: OK1ARN, 2DB, 1KZ, 2PJD, 1DQP, 2BME, 1JFP, 1DBF, 2PO, 1DPL, 1FIR, ON/N1TOI, OK1DAU, 2BEE, 2PBR, 1FAU, 2ON, HB9JAP;

SWL-MIX:

1. OK2-1583

SSB:

1. WA9AXA 2. OK2VVN + známka 200 OK

3. HB9LDU 4. OK1FHP 5. 1DSI 6. 2ON

SWL-SSB:

1. OK2-34686 2. OK1-34220

3. OK1-33168 4. OK1-34639

CW:

1. OK2PO 2. BV4JB 3. OK1MNI 4. OK2VVN

5. OK2MGA 6. OK2ON

160 m - CW:

1. OK1DSI

VKV:

1. OK1DSZ 2. OK1UBR 3. OK1XPH

a další držitelé: OK1HJ, 1DRJ, 1UMT, 1HCA, 2NA, 1FNX, 1DZ, 1UGV, 1HXH, 1FEK + 200, 1JMM;

Tímto seznamem uzavírám kapitolu o diplomech. Jistě zdaleka nebyla vyčerpávající. Radu informací najdou zájemci v literatuře ať již v vzpomínané knize „Radioamatérské diplomy“ nebo „Radioamatérský provoz na KV a VKV“. Informace o diplomech lze získávat z dalších periodik která se zabývají radioamatérskou tematikou. Pravidelné sledování vysílání spolkových vysílačů, sledování zpráv v BBS sítě PR zajišťuje vaši dostatečnou informovanost i o dalších akcích z radioamatérského života.

K datu 30.6.1997 spočítejte svoje skóre do OK DX TOPLISTU. Hlášení zasílejte do 31.7.1997 na mou adresu.

V době, kdy se do vašich rukou dostanou tyto řádky, řada z vás bude trávit zaslouženou dovolenou. I těm, kteří se na dovolenou teprve chystají, přeji s celým redakčním kolektivem dny krásné pohody, prozářené sluníčkem, prožité v kruhu svých nejmilejších a načerpání sil do dalších dnů.

73! Ur Radek OK2ON

OL5T

Mít pro contesty atraktivní krátkou značku je přáním téměř každého contestmana. Tato letitá tužba se stala skutečností v roce 1994, kdy Jaroslav OK1TC zakládal s OK1DNR a OK1AMM contestový klub OL5A.



Postupně se přidali další, Jendové - OK1DNR, OK1NR a OK1HSK, Vojta OK1MUJ, Martin OK1FLM, Jindrové OK1FXJ a OK1MKI a Veronika OK1TVA. Na začátku bylo hodně nadšení a málo prostředků. Díky pomoci OK1KJA - poskytl směrovky, OK1KKL - pronajala své stanoviště na Kozákově, jsme se mohli na jaře 1995 zúčastnit CQ WPX SSB a CW contestů. Zážitek bylo hodně, především montáž a demontáž antén za mrazu a ve sněhové vánici na první závod.



Kozákov je kouzelné místo, bohužel nízký stožár a malé naděje na změnu tohoto stavu nás přivedla k Bedřichovi OK1FXX a jeho 30 m stožáru - dominantě Výšinky u Dvora Králové. Po instalaci vhodných antén jsme vyjeli v CQ WW a WPX contestech v kategorii multi-single. Prakticky všichni jsme se učili používat počítače na vedení staničního deníku, paket a další. Souběžně s tímto jsme

zkoušeli a upravovali antény na spodní pásmo. Výsledkem tohoto postupného zlepšování bylo první místo v OK v SSB WPX 1996. Při výborné spolupráci s OK1FXX jsme však nezjistili vhodné zázemí tj. hlavně ubytování a stravování.

Letos v zimě jsme navázali spolupráci s holickou kolektivkou OK1KHL, která nám nabídla všestrannou podporu ve vynikajícím vysílacím středisku na Kamenci, nedaleko Holic. Na stanovišti je 22 m stožár, na který jsme instalovali naše 3 el. Yagi pro horní pásmo, dipóly pro spodní pásmo a samostatný vertikál na 40 m. První naše vystoupení bylo opět v SSB WPX contestu. Prostory na Kamenci mají místa pro postavení dalšího stožáru a antén pro násobičové pracoviště. Vedení radioklubu, Sveta OK1VEY a Václav OK1HDV, na sebe převzali méně populární, ale velmi důležitou administrativně organizační činnost. Na závod jsme se těšili, vždyť jsme se sešli naposledy koncem listopadu. Navíc jsme byli zvědaví, jak to z nového stanoviště bude chodit. Podmínky šíření byly během SSB WPX prabídné, snad nejhorší za posledních dva roky, navíc jsme během contestu řešili několik technických i SW problémů. Přes všechny potíže jsme navázali pro nás rekordní počet spojení a násobičů, 1,52 mil. bodů. Náš první contest z nového stanoviště dopadl dobře. Prodloužený víkend - bylo velikonoční pondělí, zapříčinil, že se oslava protáhla až do ranních hodin.

Situace během CW části WPX contestu byla úplně jiná. Jarní příroda, pěkné počasí, došlo i na opékání buřtů, 21 MHz v sobotu o půlnoci bylo jako DX sen, podobně jako 14 MHz v neděli v noci. W stanice chodily jak za slunečního maxima. Výsledek 2,89 mil. bodů předčil naše předpoklady a odpovídá našemu stávajícímu vybavení a provozním schopnostem.

Co se týká použitého zařízení, vozíme vlastní a jsou to Kenwood TS 820 a TS 830. Koncový stupeň používáme již delší dobu KVZ 1. Jeho konstruktérem je Zbyněk OK1AZZ a výrobcem a.s. Tesla Vimperk. Tato firma nám PA na contesty laskavě zapůjčuje. KVZ 1 je vynikající a spolehlivě dává po celých 48 hodin výkon 1 kW. Činnost OL5T je také podporována a.s. TELECOM odštěpný závod Pardubice.

Máme dobrou partu, chceme a víme co zlepšovat. Nové stanoviště je báječné místo jak pro závodění tak i pro odpočinek, což je velmi důležité pro výkony a dobrou pohodu všech účastníků. □

QUAD ANTÉNY PRO KV i VKV

PERFECTNÍ PRO DX-PROVOZ I CONTESTY
PŘÍZNIVÁ ÚČINNOST I V MALÝCH VÝŠKÁCH

KV: 2 až 4 prvky, až 7 PÁSEM, BALUN

VKV: PRO 50 A 145 MHz, AŽ 7 PRVKŮ DOVOZ

od GEM (KANADA), CUBEX (USA)

KOMPLETNÍ STAVEBNICE I JEDNOTLIVÉ DÍLY

NAPŘ. 2EL. QUAD / 10-12-15-17-20m

ZAVÁDĚCÍ CENA Kč 10,400,- (BEZ DPH)

INFO+CENÍK: MLADOŠ DOUCHA. OK1MD

101 00 PRAHA 10, KODAŇSKÁ 87

TEL+FAX (02) 20512514 NEBO 748044

KV



Karel Karmasin OK2FD, Gen.Svobody 636, 674 01 Třebíč

KALENDÁŘ ZÁVODŮ

ČERVENEC

1.	RAC Contest	MIX	0000-2400
5.	SSB Liga	SSB	0400-0600
6.	PA KV	CW	0400-0600
5.-6.	Venezuelan DX	SSB	0000-2400
12.-13.	IARU HF	MIX	1200-1200
14.	A160	CW	1900-2100
19.-20.	SEANET	CW	0000-2400
19.	HK Contest	MIX	0000-2400
19.-20.	AGCW QRP Contest	CW	1500-1500
26.-27.	Russian DX	MIX	2100-0900
26.-27.	Venezuelan DX	CW	0000-2400
26.-27.	IOTA Contest	MIX	1200-1200

SRPEN

2.	EU HF Championship	MIX	1000-2200
2.	SSB Liga	SSB	0400-0600
3.	PA KV	CW	0400-0600
2.-3.	YO DX	MIX	2000-1600
9.-10.	WAE CW	CW	0000-2400
11.	A160	CW	1900-2100
16.-17.	SEANET	SSB	0000-2400
16.-17.	KCJ	CW	1200-1200
23.-24.	SARTG	RTTY	0000-2400
23.-24.	TOEC WW	CW	1200-1200

ZÁŘÍ

6.	SSB Liga	SSB	0400-0600
6.	Handtasten Party	CW	1300-1600
6.-7.	All Asia DX	SSB	1200-1200
6.-7.	Field DAY	SSB	1500-1500
6.-7.	LZ DX Contest	CW	1200-1200
7.	PA KV	CW	0400-0600
8.	A160	CW	1900-2100

POZOR! SOUTĚŽ !!

HODNOTNÉ VĚCNÉ CENY !!!

Letošního závodu HF IARU CHAMPIONSHIP, který se koná ve dnech 12. a 13. července 1997 se zúčastní reprezentativní stanice OL7HQ. Na podporu jejího dobrého umístění v závodě a navázání maximálního možného počtu spojení s OK a OM stanicemi vyhláší OK DX nadace v součinnosti s ČRK a SČR krátkodobou soutěž s následujícími pravidly:

1/ jediným kritériem je počet navázaných platných spojení se stanicí OL7HQ během HF IARU CHAMPIONSHIP 1997
2/ protože závod se jede na klasických KV pásmech oběma druhy provozu (CW a SSB), je maximální možný počet bodů 12 (160/CW, 160/SSB, 80/CW ...atd. až 10/CW a 10/SSB)
3/ mezi stanicemi s následujícím počtem bodů budou vylosovány tyto ceny:

10 - 12 bodů	basa sektu
9 bodů	basa 12° piva
8 bodů	basa 10° piva
7 bodů	basa Dobré vody s bubl.
6 bodů	basa Dobré vody bez bubl.
5 body	láhev sektu
4 body	láhev 12° piva
3 body	láhev 10° piva
2 bod	láhev Dobré vody s bubl.
1 bod	láhev Dobré vody bez bubl.
0 bodů	bohužel asi nic, neboť se o Vás vůbec nevím !!

Věříme, že nejen tyto hmotné požitky Vás

budou motivovat k aktivitě během tohoto neoficiálního mistrovství světa centrálních radioklubů a že pomůžete svými spojeními našemu reprezentačnímu týmu dosáhnout co nejlepšího výsledku! Děkujeme předem a těšíme se na spoustu spojení s OK a OM stanicemi v HF IARU CHAMPIONSHIP 1997 !!

MLADOŠ, OK1MD - manažer HQ stanice

IARU HF World Championship: závodí se v pásmech 1,8-28 MHz a kategoriích: SOMB buď fone, cw nebo mix (DX Cluster není povolen) a MOST - mix (DX Cluster povolen), dále spec.kategorie tzv. HQ stanic. V kategorii více operátorů platí 10-minutové pravidlo o změně pásma. V kterémkoliv okamžiku mohou stanice produkovat pouze jeden signál, (výjimka je pro stanice HQ; ty mohou mít pro každý druh provozu a každé pásmo jeden vysílač současně). Vyměňuje se kód složený z RST a zóny ITU, HQ stanice předávají zkratku své radioamatérské organizace místo čísla zóny. S každou stanicí lze navázat jedno spojení na každém pásmu každým druhem provozu. Bodování: 1 bod za spojení se stanicí vlastní ITU zóny a se všemi HQ stanicemi, 3 body za spojení mimo vlastní zónu na vlastním kontinentu, 5 bodů za spojení na jiných kontinentech. Násobiče: počet ITU zón se kterými bylo pracováno + počet HQ stanic členských zemí IARU (HQ stanice nelze počítat za zónu) na každém pásmu zvlášť. Deníky musí být odeslány nejpozději do 30 dnů po závodě. Deník je možné odeslat i na disketě MS-DOS v kódu ASCII. V deníku je třeba vyznačit každý nový násobič, cross-check list je třeba zaslat při více jak 500 spojeních. Deníky se zasílají na adresu: IARU HQ, Box 310905, Newington, CT 06131-0905, USA. Deníky lze zaslat i Internetem na: contest@arrl.log.

QRP Summer Contest pořádá AGCW a probíhá v pásmech 80 až 10 m provozem CW. **Od letoška platí nové podmínky!** Závodí se v kategoriích VLP (do 1 W výkonu), QRP (do 5 W), MP (do 25 W) a QRO. Vyměňuje se RST, sér.číslo a označení kategorie. Spojení mezi QRO stanicemi navzájem neplatí. Spojení mezi QRP kategoriemi platí za 3 body, ostatní za 2 body. Násobičemi jsou země DXCC na každém pásmu zvlášť. Lze pracovat maximálně 15 hodin, 9-ti hodinová přestávka musí být rozdělena minimálně do dvou částí, z nichž jedna musí být alespoň 5 hodin. Deníky na: Lutz Noack DL4DRA, Hochschulstr.30/702, D-01069 Dresden, Germany.

YO-DX Contest - závodí se v kategoriích: SOSB, SOMB a MOST v pásmech 3,5 MHz - 28 MHz provozem CW a SSB. Vyměňuje se kód složený z RS(T) a čísla zóny ITU, YO stanice předávají dvoupísmenný znak označující okres (viz dále). Spojení s YO stanicí se hodnotí osmi body, spojení s DX stanicí čtyřmi body a spojení se stanicí vlastního kontinentu dva body. Násobiče jsou YO okresy a ITU zóny na každém pásmu zvlášť. Celkový výsledek je dán součtem bodů za spojení, vynásobeným součtem násobičů ze všech pásem. Se stanicemi vlastní země se spojení nenavazují. V jednotlivých číselných prefixech YO jsou tyto znaky okresů: YO2 AR, CS, HD,

TM; YO3 BU; YO4 BR, CT, GL, TL, VN; YO5 AB, BH, BN, CJ, MM, SJ, SM; YO6 BV, CV, HR, MS, SB; YO7 AG, DJ, GJ, MH, OT, VL; YO8 BC, BT, IS, NT, SV, VS; YO9 BZ, CL, DB, GR, IL, PH, TR. Deníky je třeba odeslat do konce měsíce srpna na adresu: RARC, P.O.Box 22-50, 71100 Bucharest, Romania.

European DX contest (WAEDC) - závodí se v kategoriích: SOMB, MOST, MOMB, SWL. Pásmo 3,5 až 28 MHz mimo WARC, vyměňuje se kód sestávající z RS(T) a pořadového čísla spojení počínaje 001. Každé spojení se hodnotí jedním bodem. Každé přijaté QTC též jedním bodem. Násobiče jsou DXCC země podle posledního platného seznamu, v pásmu 3,5 MHz se každý násobič počítá 4x, v pásmu 7 MHz 3x a v pásmech 14, 21 a 28 MHz 2x. Navazují se spojení jen s mimoevropskými stanicemi (viz výjimku u RTTY). K součtu bodů za spojení se přičtou body za QTC a tento součet se vynásobí počtem získaných násobičů ze všech pásem. Mimo normálních spojení jako v jiných závodech se navazují spojení ještě k předávání QTC. Každé QTC začíná časem UTC, následuje volačka stanice a číslo spojení. QTC předávají výhradně mimoevropské stanice stanicím v Evropě a od jedné stanice je možné získat nejvýše 10 QTC bez ohledu na pásma. Každé předávání QTC se začíná předáním kódu: např. QTC 8/6 znamená, že stanice se kterou máme spojení předává svou osmou skupinu QTC, ve které je 6 různých QTC. Následuje předávání vlastních QTC, např. 1345/DL6RK/342 znamená, že ve 13.45 UTC byla naše protistanice ve spojení s DL6RK a ta předávala číslo spojení 342. Přijaté QTC se potvrzuje: QTC 8/6 OK. Stanice s jedním operátorem musí mít z celkové doby závodu, která je 48 hodin, nejméně 12 hodin přestávku a tato přestávka může být rozdělena do tří částí s libovolnou délkou. V deníku musí být jednotlivé části vyznačeny. Přejchod z jednoho pásma na druhé je možný až po 15 minutách provozu, odskok na jiné pásmo je povolen jen k získání nového násobiče.

Zvláštní podmínky pro posluchače: Posluchači zaznamenávají spojení **všech** stanic, tzn. evropských i DX, které pracují v závodě. Každou stanicí je možné zaznamenat pro získání bodu jen jednou na každém pásmu, násobiče jsou WAE i DXCC země. Za jedno odposlouchané spojení (značky obou korespondujících stanic a kód předávaný jednou stanicí) je jeden bod, ale je možné získat až dva násobiče a dva body, pokud zaznamenáme odesílaný kód od obou stanic. Také posluchači mohou zaznamenat od každé stanice nejvýše 10 předávaných QTC.

Zvláštní podmínky pro RTTY část: Při RTTY provozu je možné pracovat i s evropskými stanicemi, navíc jsou jako násobiče i WAE země. QTC však je možné přijat jen od mimoevropské stanice.

Deníky se zasílají na zvláštních formulářích, určených pro tento závod vždy do 15. dne následujícího měsíce na adresu: WAEDC Comittee, P.O.Box 1126, D-74370 Sersheim, Germany. Přípouští se i deník na disketě 3,5, nebo 5,25" pod MS-DOS a ve formátu ASCII, doplněný sumářem a podepsaným čestným prohlášením. Diplomy obdrží vítězné stanice každé kategorie v každé zemi za předpokladu, že navázaly alespoň 100 spojení, nebo získaly alespoň 10000 bodů.

KCJ Contest: závodí se pouze v kategorii SOMB cw. Pracuje se na kmitočtech v tomto rozmezí jednotlivých pásem: 3510-3525, 7010-7030, 14050-14090, 21050-21090, 28050-28090 kHz. Spojení se navazují pouze

s japonskými stanicemi jednotlivců (nikoliv klubovými stanicemi!) a vyměňuje se kód složený z RST a zkratky kontinentu; japonské operátory dávají RST a kód distriktu. Distriktů je celkem 60, každý z nich je násobičem na každém pásmu zvlášť. Za úplné spojení na každém pásmu zvlášť. Deníky je třeba zaslat do 15. září na adresu: Yasuo Taneda, JA1DD, 3-9-2-102 Gyoda-cho, Funabashi, Chiba 273, Japan.

SARTG World Wide RTTY Contest se koná každoročně třetí víkend v srpnu ve třech částech: v sobotu od 00.00 do 08.00 a od 16.00 do 24.00 UTC, v neděli od 08.00 do 16.00 UTC. Kategorie: SOMB, SOSB, MOST, SWL. Závodí se v pásmech 3,5 - 28 MHz, vyměňuje se kód složený z RST a pořadového čísla spojení. Spojení s vlastní zemí se hodnotí pěti body, spojení se stanicemi na vlastním kontinentu deseti body a spojení s ostatními kontinenty 15 body. Násobiče jsou DXCC země, číselné distriktů W/K, VE/VO, a VK, na každém pásmu zvlášť. Diplom obdrží nejlepší stanice v každé kategorii v každé zemi, deník musí být doručen nejpozději do 10. října na adresu: SARTG Contest Manager, Bo Ohlsson SM4CMG, Skulsta 1258, S-71041 Fellingsbro, Sweden.

TOEC WW GRID Contest probíhá 4. víkend v srpnu. Závodí se v kategoriích SOAB, SOSB, SOAB do 100 W, SO MOBILE, MOST, MOMT a SWL. Pásmo jsou 1.8 až 28 MHz s výjimkou WARC pásem. Předává se kód složený z RST a čtyřmístného WW lokátoru (př. JN79): Násobičemi jsou první 2 znaky lokátoru (JN, IM atd) na každém pásmu zvlášť. Za spojení s EU je 1 bod (včetně vlastní země) a mimo EU 3 body. Za spojení s mobilní stanicí (M a (MM) jsou 3 body. Deníky, nejlépe na disketě (s názvem souboru např. SM3SGP.LOG), se zasílají nejpozději do 30 dnů po závodě na adresu: TOEC, P.O.Box 2063, S-83102 Ostersund, Sweden, nebo Internetem na: toec@pobox.com.

LZ DX Contest má kategorie: a) SOMB, b) SOSB, c) MOST, d) SWL. Závodí se pouze cw v pásmech 3.5 až 28 MHz. Výzva je CQ LZ, vyměňuje se kód složený z RST a ITU zóny. QSO s LZ stanicí se hodnotí šesti body, spojení se stanicemi na vlastním kontinentu včetně vlastní země jedním bodem a spojení se stanicemi jiných kontinentů třemi body. Posluchači si hodnotí odposlech obou stanic a obou kódů 3 body, pokud odposlechnou pouze 1 stanicí (musí mít ale značku protistanice), pak 1 bodem. Násobičemi jsou ITU zóny na každém pásmu zvlášť. Deník se zasílá do 30 dnů po závodě na adresu: BFRA Contest, P.O.Box 830, Sofia 1000, Bulgaria.

Výsledky závodů

CQ WPX CW 1996

V tomto ročníku, u nás stále populárnějšího závodu, se OK značka v kategoriích 1 operátor plný výkon příliš neprosadila. Do TOP TEN se ale probojovaly stanice v Low Power kategoriích: OK1EE v pásmu 7 MHz skončil 8. na světě, OK1JOC v pásmu 3.5 MHz 4. na světě a OK1NG v pásmu 1.8 MHz 3. na světě. Náš expediční tým bojoval za Afriku pod značkou IH9/OK1CW a i když byl těsně poražen stanicí 3V8BB, skončil ve své kategorii jako 3. na světě za 8R30K a P42V! Aktivita OK a zejména OL značek byla na pásmě znatelná, což je vidět nakonec i z celkové počtu našich hodnocených stanic a jejich poměrně vysokých průměrných výsledků. Děkujeme všem za dosažené výsledky, a vítězům přidáváme navíc ještě blahopřání.

1. OL4M	A	1076	406	867216
2. OK1DG	A	886	391	656489
3. OK2BU	A	838	365	561735
4. OK1XU	A	479	282	239982
5. OK1AOU	A	312	185	101565
1. OK1XC	28	128	92	13432
2. OK2SG	28	69	56	4648
1. OL3C	14	1047	507	1027689
2. OK1AXB	14	525	334	295924
1. OL2M	7	1082	518	2080288
2. OK1IR	7	801	435	1118820
3. OK1EW	7	681	351	631098
4. OK2PTZ	7	370	253	221628
1. *OK7DX	A	900	358	564566
2. *OK2EC	A	783	355	531685
3. *OK2QX	A	701	351	471042
4. *OK1MKI	A	680	321	420189
5. *OK1FED	A	607	331	387720
6. *OK1FKV	A	634	292	341932
7. *OK2PHC	A	598	290	320740
8. *OK2PO	A	460	330	297330
9. *OK1ZP	A	513	276	272136
10. *OK1FHI	A	486	263	249587
11. *OK1DSA	A	517	256	220416
12. *OK2BND	A	477	257	210997
13. *OK1KZ	A	393	245	187915
14. *OK1FCA	A	215	156	95784
15. *OK2SWD	A	261	183	81252
16. *OK2PBG	A	254	163	71720
17. *OK2AJ	A	143	111	42513
18. *OK1RV	A	195	133	41087
19. *OK1DXW	A	136	106	21942
1. *OK2WM	21	303	199	80993
2. *OK2SAT	21	282	204	80376
3. *OK1AES	21	265	199	72834
4. *OK1AUC	21	255	146	56320
5. *OK2EQ	21	176	131	31047
6. *OK2BHE	21	59	52	3588
1. *OK1FPS	14	543	340	285600
2. *OK2BC	14	434	304	211888
3. *OK2BCZ	14	160	123	24354
4. *OK1DMS	14	90	84	12852
1. *OK1EE	7	631	374	635800
2. *OK2VWB	7	303	234	202176
1. *OK1JOC	3.5	605	285	361950
2. *OL3Z	3.5	404	209	189772
1. *OK1NG	1.8	243	140	64680
2. *OK1HGM	1.8	113	81	17172
1. OL3A	MO	2357	709	4184518
2. OL5T	MO	1230	482	1077270
3. OK8EAO	MO	1052	433	886784
4. OK1KCF	MO	241	180	93600
5. OK2KDS	MO	258	183	88206

zvýrazněné stanice obdrží diplom, stanice s * jsou v kategoriích low power

AGCW Happy New Year 97

Kategorie 1:

1. OH2RL	14630
2. DK5PD	13490
3. DL9ZBG	12159
6. OL4M	8150
13. OK1FED	5456
20. OK1HX	3885
21. OK1AGA	3300
32. OK2BNF	1704

Kategorie 2:

1. DL8WAA/p	8850
2. DJ5AA	4738
3. DL2YBF	3880
5. OK1NG	3472
19. OK1HH	1508
29. OK1DMS	918

Baltic Contest 1996

(kategorie, body cfm, body wkld)

1. OK1KZ	A	76	76
1. OK1EE	B	76	76
2. OK2BJ	B	72	72
1. OK2KYC	D	107	108
2. OK1KCF	D	75	75

INZERCE

komerční inzeráty 1 cm² = 10 Kč, ostatní zdarma

PRODÁM:

Prodám anglický dvoukanalový tranzistorový osciloskop 2x50 MHz firmy SE Lab typ EM 102D, obděl. obrazovka, čas. lupa, kalibrátor cena 2800,- Kč, Franc. vobler 0-80-125-250 MHz (1800,- Kč), Šumový gener. Tesla BM480E (500,- Kč), měřič tranzist. Tesla BM429(500,- Kč), dvojnás. stabil. zdroj. Tesla BS275 (300,- Kč), ss rozvod Tesla BM208 (300,- Kč), ss zdroj 15V/50A (1500,- Kč). Adr. Douděra Josef, Na Petřinách 314/90, 162 00 Praha 6, tel.: 02/316 23 71.

Prodám PC - CPU Pentium 100 MHz, MB P51430VX (do 200 MHz, HDD 850 MB, FDD 3,5, VGA 2 MBVRAM, SIMM 2x4MB, klávesnice, monitor ADI 17", pouze komplet. Cena 32.000,- nebo dohodou. Petr Bruna OK1HXZ, Plynárenská 1482, 27401 Slaný.

Prodám KV FT 840 YAESU, nový, v záruce. Cena 24.000,- Kč (dohoda možná), TH 79 ručka dualband 14.000,- Kč. OK1RUM, tel.: 0603/420 100.

Nabízíme k odprodeji telefony TP 25 (250,- Kč) včetně vyřešené náhrady suchého článku AS4 - spec. pouzdro na monočlánek. Spec. pouzdro můžeme dodat samostatně za 49,- Kč. Dále nabízíme anténní kloub se 4m (4x1m) tyčovou anténou (120,- Kč) nebo samostatně. DATACON-TEX s.r.o., Hradec Králové 12, Kejzrnarova 1679

Prodám Kenwood TS 520, filtr CW, fb stav, náhr. lampy nové, 12 500,- Kč. OK1DLJ, L. Jindáček, Stará huť 235, 262 02

Prodám vakuový ladící kondenzátor pro PA 4 až 100 pF/5KV, 5 až 250 pF/5KV, 10 až 1200 pF/4KV za 800, 1000, 1200 Kč. PSV/W-metry pro měření s tolerancí do 5% W-150, W-450, CN-30, CN-144, CN-220, PM-30, 1,5 až 500 MHz a výkon až do 1500 W od 1000 do 3500 Kč. Novou tovární anténu GP 6,6 m jako 5/8 pro 28 MHz za 1350 Kč, dualband 2m/70cm stationární 2x5/8 a 5x5/8 za 2000 Kč, mobilní za 800 a 900 Kč. Magnet pro mobilní anténu za 550 Kč. Koax. relé R-15, nové vojenské provedení s konektory ovl. napětí 24 V 1500 W/1000 MHz za 550 Kč. V-MOS KP920A za 660 Kč. OK2BHA, Martin Karasz, Hlavní tř. 1027, 708 00 Ostrava-Poruba, tel.: 069-440 92 92.

Predám pôvodné programy na PC pre rádio-amatérov a elektronikov: ELBUG (automatický telegrafný kľúč, kontrola spojení v závodě), ALS (logická sonda, merač kmitočtu, merač periody, logický analyzátor, tónový generátor, programovateľný generátor impulzov), LCF (digitálny merač indukčnosti, kapacity a frekvencie). Podrobnejšie informácie o programoch zašlem na požiadanie. Pavol Kubík, Lesná 15/8, 034 01 Ružomberok, SR.

Prodám tcvr Kenwood TS450SAT včetně cw filtru 500 Hz a SSB filtru 1.8 kHz (vše na mf 8.8 MHz). Cena 40.000,- Kč. Jiří Dostál, tel.: 0603-457208.

Prodám čítač dle AR 9/82 perfektní stav, s předděličkou do 250 MHz - osobní odběr - 2000 Kč. Tel.: 05-912 553 (Brno).

Prodám ruční stanici KENWOOD TH22E (stanice, pendreková anténa, aku, dobíječ, dokoupená klávesnice) pouzřenou v srpnu 1996 za 8500,- Kč a pouzdro zdarma. P. Jecha,

Rybalkova 939, 551 01 Jaroměř, tel.: 0442-6986. Spěchá.

Prodám historický přijímač E52C. Nabídněte! Jaroslav Němčák, Brněnská 1425/102, 664 51 Šlapanice.

Prodám mobilní FM TCVR Alinco DR-150, rx 2 m + 70 cm, tx 2 m, 10-25-50 W. Michal Cempírek, Španielova 1301, 163 00 Praha 6, tel.: 02-3011510.

Prodám hrající radiopřijímače Talisman, Phileta 203-U, Philips 208-U, Ryt,us, Accord 401-U, Standart 405-U, Vltava 406-U, Pionýr 504-U. Cena dohodou. J.Macháček, Krajiníkova 142, 252 29 Dobřichovice, tel.: 02-9911614 večer.

Prodám hliníkovou parabolou o průměru 120 cm - 11 GHz. Cena 600 Kč. Tel.: 02-67712309.

Prodám ALLAN CT170 I 138-175 MHz, 1 ks accupack 6x1,2 V 750 mAh, 9,6 V 700 mAh, homologace, nabíječka, dualband anténa, redukce BNC/PL, cz a angl.manuál, cena 6.000 Kč. Dále ALLAMAT27, cb ručka, možnost rozšíření, dobrý stav, 8x accu Varta 1,2 V 750 mAh, nabíječ, nabíjecí mezikus, homologace, cena dohodou. Jakub Pokorný, tel.: 02-67911217.

Prodám 3-fáz.trafo vhodné pro anodové napětí velkého lineáru. Za demontáž a odvoz daruji stožár s trojnožkou (včetně betonových kotvících kvádrů), vhodný pro montáž KV nebo VKV antény na plochou střechu. Karel Karmasin, Gen.Svobody 636, 674 01 Třebíč.

Prodám teleskopický stožár AT30, délka 30 metrů, rdst R113 kompletní, tx RS41 Trineck, 3 el Yagi ZY33, rx Lambda 4. D.Frebort, Žitná 1463, 583 01 Chotěboř, tel.: 0453-3315.

Prodám KV beam Discoverer 7-3 Hy-Gain na 7 MHz, 3 prvky, délka boomu 10.74 m, nejdelší prvek 13.9 m, váha 44 kg, 7.5 dBz zisku, 26 dB předozadní poměr. Celá anténa je nová, ještě nevybalená (3 bedny), nabízím z rodinných důvodů za polovinu ceny, tj. 24.000 Kč, při rychlém jednání přidám originál nový balun Hy-Gain BN-4000B ve speciálním pouzdru (4 kW) v hodnotě 200 DM. Vážní zájemci volejte prosím tel: 0634-20820 nebo 0602-447209, e-mail: ok2wx@snt.cz.

Prodám FM Handy ALINCO DJ-G5E 2m+70cm, vč.pouzdra, nepoužité, za 13.900,- Kč. OK1JLO, Martin Lom, Brunclíkova 9, 162 00 Praha 6.

KOUPÍM: Křížové pouzdro (držák na baterie) na 4 kusy článků typu „C“ (R 14), nebo typu „A“ (R 10). OK2JQR, Fr. Blažek jun., box 5, 765 02 Otrokovice 2; or via OK2BQR.

Koupím kv tcvr FT840 nebo TS50 do 30.000 Kč, možno také zdroj, ant. tuner, drátovou anténu, i jiné příslušenství uvítám. Mir.Udatný, Hrubínova 8. 412 01 Litoměřice.

Koupím tcvr ALLAMAT 88 nebo obdobné tovární zařízení na vkv (CW, FM, SSB) a ručku na 2 m popřípadě 2 m + 70 cm. Michal Cempírek, Španielova 1301, 163 00 Praha 6, tel.: 02-3011510.

Koupím gramofony na kliku, staré radiopřijímače s rámovou anténou, něm.inkuranty, tlg. klíče a stroje, elektronky do r. 45, výměna za amatérské stanice možná. Nabídněte! J. Russman, Alter Muehlenweg 15, D-29525 UELZEH 3, tel.: 0049-581-74741, fax: 0049-581-77539. Nebo do ČR 02-7881834.

Koupím KV RX do 1.000,- Kč. OK2-35125, Petr Steiner, Růžová 2, 746 01 Opava.

Koupím anténní rotátor vhodný pro krátkovlnnou anténu (3 el Yagi). Jan Král, J.Dietricha 21, 370 08 České Budějovice, tel.: 038-7240404.

Koupím tcvr Yaesu FT840, nový nebo zánovní. Dr.Miroslav Pokorný, Bráfova 4, 702 00 Ostrava1, tel. 069-211614.

Koupím AMA Magazin 1193, 4, 5, 6, Radiožurnál 1993, 4, 5, literaturu o ANT, PA, AT, konstr.návody. Dále kvalitní jednopádlovou pastičku. D.Frebort, Žitná 1463, 583 01 Chotěboř, tel.: 0453-3315.

RŮZNÉ:

Vyměním přijímač M.w.E.c. v dobrém stavu s konvertorem na amat.pásmo 3,5- 7- 14- 21- a 28 MHz + 30 ks nahr. el. RV12 P2000 za: QRP TCVR CW/SSB 5-15 W pro pásma 3,5-7- a 14 MHz. Může být i elektronkový v dobrém stavu + nahr. el. a dokumentace. Vyměním vylepšený TCVR „Bartek“ pro pásmo 80 m, CW/SSB, 8 W za: KV přijímač na amat. pásmo, v dobrém stavu popř. nahr. el. a dokumentace. Jaroslav Maděra, Polská 6, Praha 2 120 00, tel.: 02-255022 nebo 22252754.

Vyměním TRAFU 220/12 V 25A plus 40A usměrňovač s chladičem za PS83 nebo prodám a koupím. Koupím také KV transceiver - nabídněte. Ladislav Oliberius, Kašovice 15, p.Hrádek u Sušice, PSČ 34141.

Nabízím IC202, FT757GX, TS700 a další podobná zařízení výměnou za vojenské inkuranty po Wehrmacht, Luftwaffe, ČSLa - RF11, a sovětské A7B a "KROT". Přijedu na burzu do Holic. Piště na adresu: DJ6XA J.Russmann, Alter Muehlenweg 15, D-29525, Uelzen 3, SRN, fax: 0049-5817-4741.

RADIOAMATÉRSKÉ MAPY

**MAPA SVĚTA - zóny
MAPA EVROPY - lokátory**

**PLNOBAREVNĚ
ROZMĚR: 680 x 980**

CENA: 200 Kč/ks plus poštovné

Objednávky na adresu:
OK1FLX Martin Šanda
Bílá 1969, Náchod 547 01
tel.: 0441/22120



Point electronics

Handelsgesellschaft m.b.H., Stumpergasse 41-43, A-1060 Wien

Tel.: ++43/1/597 08 80 FAX: ++43/1/597 08 80-40

E-mail: mail@point.at Home Page: <http://www.point.at/point/>



See the ICOM IC-706MKII
on ICOM's website!
(<http://www.icomamerica.com>)

ICOM IC-706MKII*

- nejmenší kv tcvr - výkon 100 W
- pásma 50 / 144 Mhz - all mode, 100 / 20 W
- příjem 0.03 až 200 Mhz, včetně WFM
- crossband split provoz kv i kv
- možnost zabudování dvou krystalových filtrů

- "S" menu pro rychlé přepínání tří pásem
- vestavěný automatický klíč
- 102 kanálů s alfanumerickým displejem
- odnímatelný přední panel

Exportní cena !

IC-706MKII

ÖS 14.900,-



ICOM

2 roční ICOM kompletní garance od POINTU!

IC-207H



- ★ dual band FM mobilní tcvr
- ★ odnímatelný přední panel
- ★ jednoduchá obsluha
- ★ dvě pásma za cenu jednoho
- ★ 9600 Bd pro paket

- ★ výstupní výkon 50/35 W
- ★ citlivost 0,18 mV
- ★ CTCSS kodér/dekodér
- ★ možnost klonování
- ★ 182 paměťových kanálů

IC-207H

ÖS 6.000,-

2m / 70 cm

Exportní cena !

OTEVŘENO PO - PÁ 9 - 12 A 14 - 18 HODIN