

RADIOAMATÉŘI - OBĚTI OKUPACE V LETECH 1939-1945

HISTORICKÝ SBORNÍK



Zpracoval Ing. Ladislav Polák, OK1AD

Spolupracoval Jan Litomiský, OK1XU

Poslední úprava: 26. březen 2020

• Úvodem

S rokem 2015 je spojena připomínka **sedmdesáti let uplynulých od konce druhé světové války**.

V dostupných dokumentech je uváděno přes čtyřicet českých a moravských radioamatérů, kteří se podíleli na odboji. Kolem dvaceti radioamatérů za okupace tragicky zahynulo. Někteří byli odsouzeni a popraveni za odbojovou činnost, ba i jen za poslech zahraničního rozhlasu, někteří zemřeli v koncentračních táborech nebo na následky věznění, jiní byli oběťmi holocaustu nebo dalších válečných událostí. Kolegové a kamarádi, kteří obětovali život, si zaslouží, aby se na ně nezapomnělo. Seznam jejich značek a jmen je na [internetové stránce](#) Českého radioklubu **Síň slávy značky OK**. Seznam jsme se snažili doplnit o životopisy podle toho, jak se nám podařilo získat podklady. Už proto samozřejmě sborník není uzavřený. Prosíme o pomoc přátele radioamatéry, kteří mají doklady o obětech války z řad radioamatérů, o takových materiálech vědí nebo mohou poskytnout kontakt na příbuzné zesnulých, aby napsali e-mail na „ok1ad at post.cz“, abychom mohli sborník dále doplnit a zpřesnit.



Děkujeme všem, kdo již přispěli. Nejvíce pomohli paní a pánové Věra Altmanová, historik Jaroslav Čvančara, Ladislav Hejný, Ing. arch. Blažena Hubáčková, Dr. Ladislav Jouza, Ing. Ivo Kameníček, Zdeněk Kelnar, Mgr. Martin Marek, Ph.D., PhDr. Miroslava Menšíková, Jaroslava Neuwirthová, Jaroslav Pejša, Marie Plačková, Jarmila Růžičková, Marta Skarlandtová, František Svoboda, Milada Tomášková, PhDr. Radim Urbánek, Mgr. Aleš Vyvial, Oldřich Zadražil, z radioamatérů Josef Bartoš, OK2PO, Vladislav Doležal, OK1WQ, Petr Havliš, OK1PFM, OM3CU, Miroslav Horník, Viktor Křížek, OK1XW, Jiří Kubát, OK1XJ, Jan Kozelka, OK1MJA, Hana Oupická, ex OK1JEN, Pavel Oupický, ex RO OK1KEL, Bedřich Sigmund, OK1FXX, Miroslav Šperlín, OK2BUH, Ladislav Vítík, OK1LV, a Milan Jankovič, OK2BDU.

Děkujeme všem, kdo již přispěli. Nejvíce pomohli paní a pánové Věra Altmanová, historik Jaroslav Čvančara, Ladislav Hejný, Ing. arch. Blažena Hubáčková, Dr. Ladislav Jouza, Ing. Ivo Kameníček, Zdeněk Kelnar, Mgr. Martin Marek, Ph.D., PhDr. Miroslava Menšíková, Jaroslava Neuwirthová, Jaroslav Pejša, Marie Plačková, Jarmila Růžičková, Marta Skarlandtová, František Svoboda, Milada Tomášková, PhDr. Radim Urbánek, Mgr. Aleš Vyvial, Oldřich Zadražil, z radioamatérů Josef Bartoš, OK2PO, Vladislav Doležal, OK1WQ, Petr Havliš, OK1PFM, OM3CU, Miroslav Horník, Viktor Křížek, OK1XW, Jiří Kubát, OK1XJ, Jan Kozelka, OK1MJA, Hana Oupická, ex OK1JEN, Pavel Oupický, ex RO OK1KEL, Bedřich Sigmund, OK1FXX, Miroslav Šperlín, OK2BUH, Ladislav Vítík, OK1LV, a Milan Jankovič, OK2BDU.

Východiskem byly údaje z poválečných čísel časopisu ČAV Krátké vlny, práce Dr. Ing. Josefa Daneše, OK1YG, Vítězslava Hanáka, OK1HR, a další publikace o historii druhé světové války. Řada údajů byla čerpána z Národního archivu, Archivu bezpečnostních složek a Vojenského ústředního archivu v Praze, Moravského zemského archivu v Brně, státních oblastních archivů v Olomouci, Plzni, Třeboni a Zámrsku, státních okresních archivů v Kolíně, Zlíně, Olomouci a Táboře, z Archivu Škodových závodů v Plzni, z Městského muzea v Kolíně, Infocentra v Brušperku a dalších, jejichž pracovníkům velmi děkujeme za vstřícnost. Na prvním místě oceňujeme nenahraditelnou pomoc paní Dr. Miroslavy Menšíkové, která se podílí na správě Encyklopedie Brna. Vyhledávala v archivech údaje o osudech obětí okupace z řad moravských radioamatérů a z vlastní iniciativy doplnila a ověřila spoustu faktografických detailů. Pomohly i internetové zdroje, zejména [Encyklopedie Brna](#) a [holocaust.cz](#). Některé snímky QSL poskytl [Dokufunk](#), jmenovitě MA Paulina Petri (*obrázek*). Použité zdroje jsou uvedeny u každého textu. Za pomoc děkujeme také regionálnímu tisku: prosby o pomoc při hledání pozůstalých zveřejnily Orlický deník, Olomoucký deník a Táborský deník.



V březnu roku 2020 byl sborník k dalšímu výročí konce války doplněn sborníkem **Radioamatéři ve druhém odboji**, který obsahuje portréty radioamatérů – účastníků odboje, kteří nemuseli přinést oběť nejvyšší. Oba sborníky lze zdarma stáhnout na WEBu Českého radioklubu.

Sborník uspořádal **Laco, OK1AD**, a není-li uvedeno jinak, je i autorem textů. Přípravou materiálů k publikaci přispěl **Honza, OK1XU**.

Na titulní stránce je snímek z expozice výstavy o atentátu na Heydricha ve Vojenském historickém muzeu z roku 2003. Znárodnuje zpravodajskou stanici Obrany národa zhotovenou radioamatéry a instalovanou v soukromém bytě. Vysílač zhotovil Zdeněk Spálenský, OK1PZ.

• Obsah

• Úvodem.....	2
• Bohumil Třasák, OK1BT	4
• Otakar Batlička, OK1CB	4
• Ing.C. Jaroslav Vítek, OK1JV	14
• Zdeněk Spálenský, OK1PZ	14
• Pavel Homola, OK1RO	15
• Josef Hoke, OK1RX	18
• Václav Ševčík, OK1VK.....	18
• Ing.C. Otto Löwenbach, OK1YB	19
• MUDr. Zdeněk Neumann, OK2AC	20
• Jan Habrda, OK2AH	21
• Štábní rotmistr Alois Bárta, OK2BA	23
• Karel Šimák, OK2CP	24
• Stanislav Kořínek, OK2GD	26
• Gustav Košulič, OK2GU.....	26
• Ladislav Hejný, OK2HL	27
• Josef Hub, OK2DH	28
• Svatomír Kadlčák, OK2KE	30
• Ing. Vladimír Lhotský, OK2LS.....	31
• MUC. Egon Hein, OK2OR	32
• Bořivoj Poděbrad, OK2PO	33
• por. Ing. Václav Kopp, OK2PP	33
• Ing. Antonín Slavík, OK2SL	34
• V Protektorátu a v cizině.....	36
• Vzpomínka na Pavla Homolu, OK1RO	38
• Poznámky.....	40
• Po válce	45
• Čtenářská reakce	49
• Slovníček pojmů.....	51

Životopisy jsou řazeny v abecedním pořadí podle volacích znaků.



• Bohumil Třasák, OK1BT

Narodil se 8. listopadu 1914 ve Vysokém Mýtě. Rodiče František a Františka byli drobnými rolníky a v roce 1938 bydleli na adrese Vysoké Mýto, Erbenova 51. Bohumír byl nejmladší ze šesti dětí. Po obecné a měšťanské škole vystudoval místní Lukařskou stavební průmyslovku a začal pracovat na stavebním úřadě ve Vysokém Mýtě. Nakreslil plán města, podle kterého se řídil jeho další rozvoj. Ve volném čase se aktivně zúčastňoval činnosti místního Klubu českých turistů. Další zálibu měl v radioamatérském vysílání. Členem ČAV byl od roku 1938 a koncesi pro vysílání získal ve stejném roce. Zařízení pro příjem a vysílání si zkonstruoval sám z dostupných součástek. Při fonickém vysílání byl známý hláskováním sufixu své značky jako „Baltimore Tripolis.“ V této činnosti spolupracoval s dalším radioamatérem z Vysokého Mýta, Augustínem Kučou, OK1AK. V období okupace musel odevzdat zařízení a kvůli radioamatérské činnosti byl několikrát vyslýchán gestapem, naštěstí bez následků. Když byl v nemocnici a v pouhých třiceti letech umíral na tuberkulózu, poslouchal tam zahraniční rozhlasové vysílání pro obyvatele Čech a Moravy. Zemřel



18. ledna 1945 a jeho pohřeb měl neobvykle velkou účast. Stal se vlasteneckou manifestací občanů Vysokého Mýta proti okupaci. Značka OK1BT je

známo co bylo příčinou jeho úmrtí. Díky laskavosti redakce novin Orlický deník, který uveřejnil náš článek, podařilo se nalézt jeho příbuzné a objasnit příčinu smrti. Děkujeme příbuzným Bohumíra Třasáka za poskytnutí životopisu a fotografií.



Zdroj:

✓ Informace a fotografie od pana Františka Svobody a paní Milady Tomáškové, příbuzných Bohumíra Třasáka.

• Otakar Batlička, OK1CB

Pokud byl Otakar Batlička doposud někde vzpomínán a okolnosti jeho působení v oblasti literatury a odbojové činnosti publikovány, činili tak doposud především publicisté a žurnalisté. Historici, kteří z povahy své práce musí volit věcný, střízlivý a všech senzací zbavený postup, však téma Batličkovy odbojové činnosti nikdy podrobně nezkoumali. Hodnověrných svědků a klíčových dokumentů ubývalo, a kde není jedno ani druhé, vzniká prostor pro různé „senzační objevy“ - často pravdě velmi vzdálené. Takové „boření mýtů“ většinou neznamená nic jiného, než vytváření mýtů nových, mnohdy ještě falešnějších. A to je velká škoda, neboť v případě Otakara Batličky se jedná o výraznou osobnost moderních českých dějin. Jako ony, i jeho postava je naplněna vnitřní tragikou, směsí odhodlání, nadějí i trpkým osudem. (Ob-

rázek: Mladý světoběžník Batlička v Londýně.)

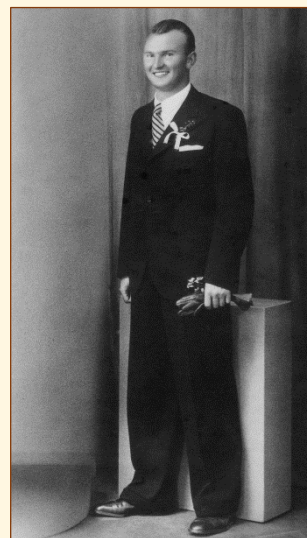
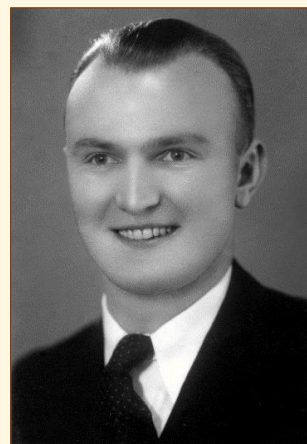

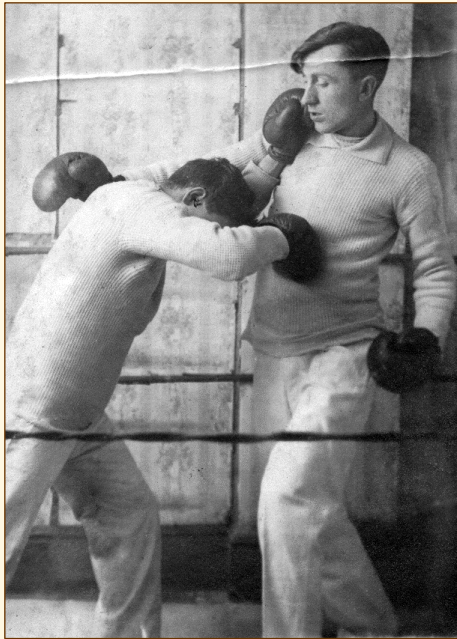

Příběh mladého Otakara

Narodil se 12. 3. 1895 v Praze na tehdejších Královských Vinohradech. Matka, Božena Batličková, rozená Franzová, zemřela, když mu byly necelé tři roky. Otec, Antonín Batlička, plynárenský úředník, se později znovu oženil s Marií Hanýskovou. Usadili se nejprve v Podskalské ulici v Praze II. V této části města Otakar ukončil obecnou a měšťanskou školu. Poté přešel do vinohradského reálného gymnázia v ulici Na Smetance. Přestože byl nadaný, v mládí se jevil jako nespoutaná, problémová osobnost. Měl potíže s prospěchem i s docházkou. S přísným otcem docházelo často k neshodám pramenícím z Otakarovy nezkrotnosti a temperamentu. Obojí uplatňoval v klukovských partách i v tom, že několikrát utekl z domova. Čím dál více se v něm projevoval tulák s dobrodružnou povahou a nepřekonatelnou touhou spatřit na vlastní oči svět. (Obrázek: *Batličkova boxerská škola.*)

9. 1. 1912 byl spolu s dvěma podobně založenými kamarády zadržen v Německu při pokusu dostat se na loď plující do Ameriky. Šupem byl poslán zpět. Ale vrata pražského vězení za sedmnáctiletým Otakarem nezapadla. Byl sice odsouzen ke třem měsícům žaláře, ale podmíněně. Vzápětí se však dopustil krádeže. Vnikl do bytu svého otce a odcizil mu větší finanční hotovost. Znovu bez rozloučení opustil domov, tentokrát s jakýmsi Josefem Archerem - kamarádem z Ostravy. V Německu byl přijat jako pomocník v cirkusu Sarassani, který směřoval do Hamburku. Zde se jako plavčík nechal najmout na loď plující do Jižní Ameriky. Otakarovy začátky v Argentině bez znalosti španělštiny nebyly jednoduché. Na živobytí si přivydělával příležitostnou prací. Všechny významné dojmy, znásobené neobyčejnou fantazií a vypravěčským uměním, bohatě uplatnil ve svých pozdějších literárních povídkách. (Obrázek: *Rok 1925 - motocyklový závodník.*)



V roce 1914 vypukla první světová válka. Jako občan Rakousko-Uherska se měl vrátit do Čech. Prvním parníkem Prinz Hohenzollern naštěstí neodplul, Britové jej potopili. Druhá loď Olaf - na kterou Otakar nastoupil - plula do Evropy pod neutrální norskou vlajkou, avšak náklad strategických surovin, které vezla, byl určen německému průmyslu. Olaf byl v Severním moři 12. 1. 1915 poslán ke dnu britským křižníkem Vivid. Jedním z mála zachráněných z ledové vody je právě Batlička. Britové s ním zpočátku jednají celkem zdvořile, ale když zjistí, že použil falešných dokumentů, ihned jej transportují do zajateckého tábora na Isle of Man - ostrov v Irském moři. Péče o zajatce je však téměř nulová. Živí se všelijak. Přesto je Otakar 23. 11. 1915 přijat do služeb britské armády, kde se poprvé seznamuje i s radiotelegrafií...

U vzniku republiky

(Obrázek: *Členská průkazka pražského ústředí YMCA podepsaná Ing. Václavem Havlem, otcem budoucího prezidenta České republiky.*)

V závěru války se koncem října 1918 Batlička nakrátko objevuje v Praze. Hlásí se čs. úřadům. Nesrovnalosti s otcem jsou urovnány. V rámci branné povinnosti se hlásí jako dobrovolc na Slovensko a Těšínsko, avšak k jeho nasazení nedojde. Odjíždí znovu do ciziny, tentokrát prý do New Yorku, kde několik





měsíců pracuje jako řidič metra. Trvale se usazuje ve vlasti až v lednu 1920. (Obrázky: Batlička v uniformě zplnomocněného zástupce Ministerstva národní obrany a československého odboru YMCA, průkaz člena Čs. obce střelecké) Dlouho se bude vzpomínat na jeho brilantní střelecké výkony. Například se bude tradovat, že když jednou seděl doma u okna a čistil pušku, mimoděk se podíval ven a spatřil dívčí tvář. Zamířil a střelil. Slečně, do jejíhož podpatku se trefil, se omlouval tak dlouho, až se seznámil s čtyřia-dvacetiletou úřednicí Červeného kříže z Plzně, slečnou Martou Špačkovou. Je

to láska na první pohled, korunovaná 29. 4. 1920 sňatkem. Novomanželé nejdříve bydlí u Otakara otce v kubistickém domě v Neklanově ulici č. 30/98 v Praze. Od 17. 8. 1922 získávají jednopokojový byt na rozhraní Nuslí a Vyšehradu, v tehdejší Sámově ulici v Praze XIV - Nuslích.

Toulání pětadvacetiletého Batličky světem sice skončilo, ale bouřlivé mládí ještě v něm doznívá: vyučuje box, závodí na motorce, vyrábí čistící prášky, pojišťuje psy, a jako komparsista si občas zahraje v některém z českých filmů. I když výtečně střílí, jezdí na koni a ovládá několik jazyků, přesto hledá v následujících letech jen s obtížemi odpovídající zaměstnání. Posléze se uplatňuje jako tlumočnický v ústředí pražské YMCA, jejímž je dlouholetým členem, a dál neúspěšně hledá vhodné zaměstnání. Například u pražské policie. Krátkodobě se stává úředníkem dopravní společnosti Hambursko-americká linie, a od 1. 6. 1924 je obchodním vedoucím firmy Singer a spol. Jeho žádost o povolení k provádění cizinců po Praze je v roce 1927 zamítnuta. S poukazem na tříměsíční podmíněný trest z roku 1912, a především proto, že při projíždění Brandýsem nad Labem v červenci 1925 dostal za rychlou jízdu na motorce pokutu 20 Kč. Malost českých poměrů jej svazuje, ale nikdy zcela nespoutá.

Roku 1927 konečně získává trvalé zaměstnání. U Elektrických podniků hlavního města Prahy. Nemá maturitu. Proto nejprve jako dopravní zřízenec a pomocná síla, později jako výhybkář na Náměstí Republiky, a také jako průvodčí a řidič tramvají pankrácké a žižkovské vozovny.

V létě téhož roku může konečně uplatnit svou znamenitou znalost angličtiny, němčiny a **španělštiny**. A to jako průvodce cizinců v okružním vyhlídkovém autokaru Elektrických podniků. Rovněž podává řadu vynálezů a zlepšovacích návrhů. Vyrobí žárovku s říditelnou svítivostí a navrhuje instalovat do tramvají mikrofony a reproduktory. (Obrázek: 29. duben 1920 - svatební snímek novomanželů Batličkových.)



Tulákem v éteru

Batličkovým hlavním zájmem se čím dál více stává radiotelegrafie. Ale začátky v československé amatérské radiotelegrafii jsou složité. Neexistují žádné kurzy a pro povolení k vysílání je nutno složit předepsanou zkoušku na Ministerstvu pošt a telegrafů. Ta podmiňuje vědomosti elektrotechniky na úrovni střední školy. Batlička svou houževnatostí a trpělivostí brzy překonává začátečnické potíže. Již v roce 1930 si pořizuje první

radiostanici a používá volací značku OK1CB (OK = Československá republika, 1 = Čechy, CB = Otakar Batlička). Ale až 3. března 1932 konečně získává koncesi k legálnímu provozování radioamatérské činnosti. Radiostanici má umístěnu v komoře svého bytu a každý večer, noc co noc, „loví“ v éteru. Během 270 provozních hodin dosahuje spojení s tisícovkou amatérských stanic všech světadílů.

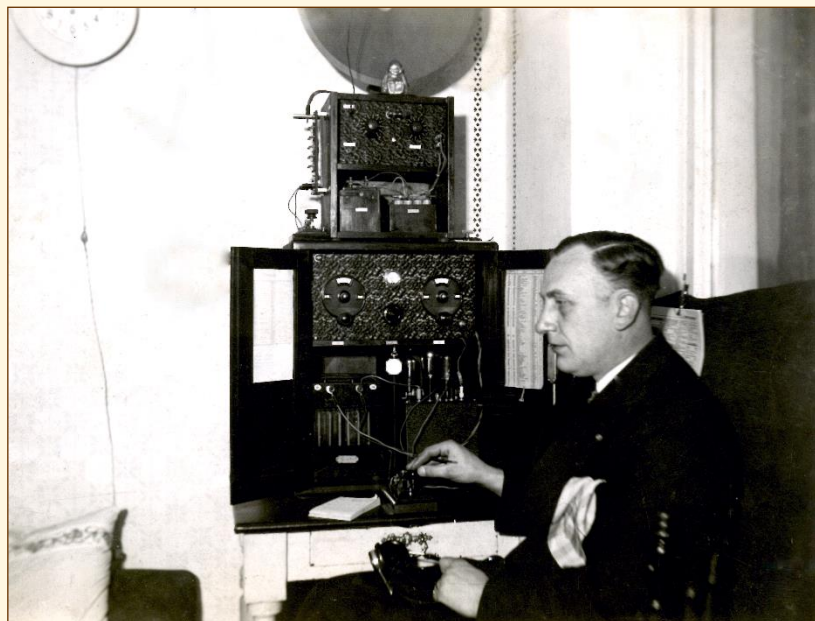

(Obrázek: OK1CB, 26. 7. 1930.) Stává se jedním z průkopníků československého radioamatérského vysílání, které právě v té době zaznamenává mohutný rozvoj. Svě zálibě věnuje veškerý volný čas. Morseovka se stává jeho denní řečí i četbou. Opět se toulá světem - tentokrát za pomoci rádiových vln.

Politicky je organizován v Československé straně národněsocialistické.

Má sociální citění - tragédie horníků v zavalených dolech jej dojmají a proto jim chce poskytnout komunikační přístroj k usnadnění záchranných prací. Několik měsíců usilovně pracuje na konstrukci malého krátkovlnného vysílače-přijímače, kterým má být umožněno radiové spojení. 15. 2. 1934 se svolením vedení Pražské železářské společnosti provádí se svým přístrojem za pomoci důlních inženýrů první pokusné vysílání na dole Mayrau ve Vinařicích u Kladna. Je také prvním, kdo se v Československu o něco takového snaží. A opět vzbuzuje zaslouženou pozornost československých sdělovacích prostředků.



(Obrázek: Lovecký snímek.) Batlička je vyzván Nuselským klubem radioamatérů, aby pro posluchače krátkovlnného kurzu přednášel o radiotelegrafii. Má o čem hovořit a umí to. Svým entuziasmem získává pro amatérské vysílání řadu mladých lidí. 24. 10. 1936 přednáší na téma „Radioamatéři pro obranu státu“... (Obrázek: OK1CB v roce 1934.)

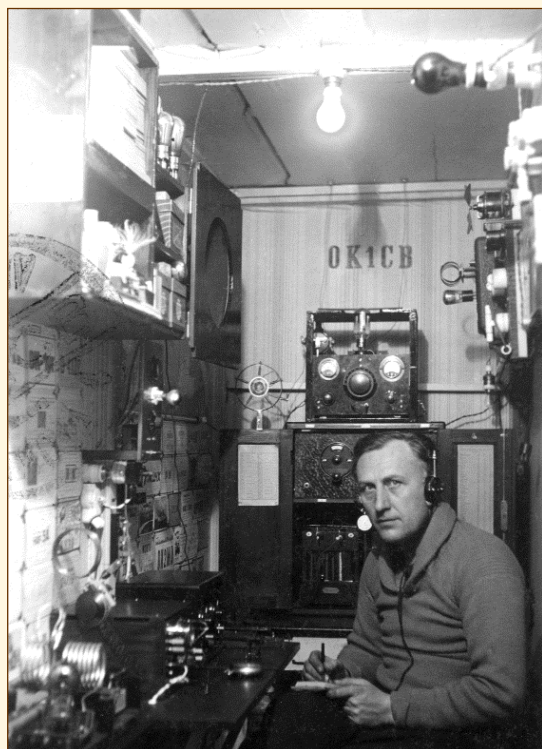

Ve druhé polovině třicátých let československá zpravodajská služba odhaluje případy vojenské zrady, špionáže. Ve snaze proniknout do německých politických a vojenských kruhů buduje v českém pohraničí i v samotné Říši agenturní síť a nasazuje vhodné agenty k navazování kontaktů s německými antinacisty i emigranty. Podle některých informací Otakar Batlička jako důvěrník ofenzivní sekce 2. oddělení hlavního štábu čs. armády uskutečňuje několik cest do Německa. V Berlíně má kontakty s jistou paní Margarete della Reder - majitelkou továrny vyrábějící výsuvné antény pro wehrmacht.

Rozhodnutí konference Německa, Itálie, Francie a Velké Británie v Mnichově v září 1938, kterým je nařízeno odstoupit pohraniční území Německu, láme Československu páteř. Jen těžko se lidé probírají z těžkého šoku. Pro radioamatéry znamenají navíc tyto události zrušení koncesí a zabavení vysílačů. Definitivní tečku za nadějami na jejich vrácení způsobí poté okupace českých zemí a zahájení druhé světové války.

Voláme Hurst... voláme Hurst...

V životě Batličky dochází ke klíčové události. Devětadvacetiletý dr. Karel Bureš, novopečený odpovědný redaktor časopisu Mladý hlasatel, hledá schopného autora povídek. Přítel Jan Hrdlička z recepce pražské YMCA a také vedoucí rádiového klubu Mladého hlasatele Ing. Emil Jirát mu doporučují jakéhosi Batličku - „náruživého radioamatéra, co žil v mládí život dobrodruha, zcestoval svět a je dobrým řečníkem a skvělým vypravěčem.“ Jednoho dne se v redakci Mladého hlasatele na Václavském náměstí č. 42 ocitá mohutný a charismatický člověk tmavomodrých očí, výrazného nosu. Je tetovaný na levé ruce, má širokou bradu a energická ústa. *(Obrázek: Rok*

1933. Do tajů radiotelegrafie Batlička zasvěcuje i svého dvanáctiletého synovce Jaroslava Joklíka. ČAV mu přidělil RP číslo OK RP 396. Chlapec se stává nejmladším radiotelegrafistou v tehdejší Československu. Na snímku

Joklík u Batličkovy radiostanice.) Žádný mladík, ale mírně obézní prošedivělý muž trpící chronickou rýmou a žaludečními vředy. Dr. Bureš intuitivně vycítí, že tato osoba patří k těm výjimečným lidem, kteří disponují neuvěřitelnou energií, spoustou nápadů, vezmou do ruky tužku a zjistí, že tužka píše sama.



Dr. Bureš šťastnou náhodou ulovil velkou a dosud zcela neznámou literární rybu. Batličkovy povídky mají vždy dobrý styl, věcnost i překvapivou pointu. Jsou zčásti autobiografické, i když volně fabulované. Přesvědčují čtenáře, že autor vše sám prožil nebo viděl na vlastní oči. Napíše jich téměř dvě stovky, ale některé náměty zůstanou nenapsány, zůstane osnova, či jen úryvek vyprávěného děje. *(Obrázek: Jako koncipient Elektrických podniků v Praze.)*

Spisovatel Jaroslav Foglar-Jestřáb kdysi autorovi tohoto článku řekl: „Byla to doba blížícího se válečného konfliktu. Všude kolem nás šlo přímo nahnat hlubokou stísněnost a nemohoucnost. O to více jsme si v redakci rádi povídali s vedoucím rádiového klubu Mladého hlasatele Ing. Jirátem, jenž nás inspiroval veselými slovními výrazy typu: „himbajs, plantážník nečesaný“ atd. Zkrátka měl instinkt pro různé slovní hříčky.

Jirát osobně přivedl do redakce svého vzdáleného příbuzného, jehož vypravování nás téměř šokovalo. Protože jsme tenkrát usilovali, aby se náš časopis Mladý hlasatel stal moderním a svým zaměřením všestranným časopisem pro děti a mládež, vyzvali jsme

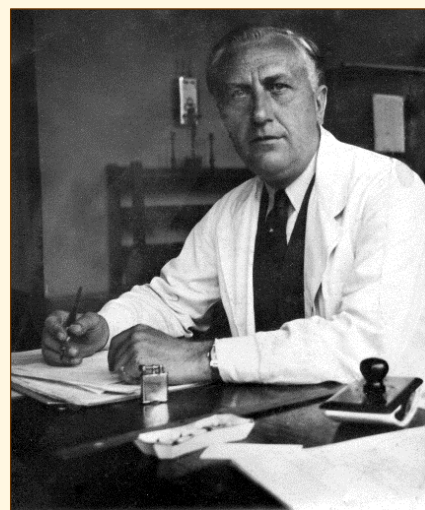

tohoto člověka, jenž se představil jako Otakar Batlička, ke spolupráci v psaní krátkých napínavých povídek. Pouze s jednou záležitostí to bylo slabší - nebyl školený literát, byl vypravěč. Povídky, zejména zpočátku, byly polotovarem, který dr. Bureš, a někdy i já, jsme museli upravovat do publikovatelné podoby.



(Obrázek: Časopis Pražský ilustrovaný zpravodaj číslo 43/1933 přináší mj. i tento snímek Batličkovy ruky.)

Batlička to ovšem věděl a souhlasil s tím. Vzpomínám, že texty nosil na nezvykle starobylém konceptním papíru, psané strojem se zvláštním sklonem písma. Stroj byl rovněž snad jeho výrobkem." Bezmála tříletá

spolupráce začíná prakticky třináctým číslem čtvrtého ročníku Mladého hlasatele z 28. 1. 1939, kdy vychází jeho první povídka *Voláme Hurst... voláme Hurst...* Vedle Foglarových Rychlých šípů také Batlička jako autor uchvacuje mládež středního školního věku a vytváří onoho neopakovatelného ducha a zvláštní image časopisu. Někdy vychází v jediném čísle dvě povídky najednou a jednou vyšly v jediném čísle dokonce tři povídky, příběh *Sázka v klubu AGS* tvoří třináctidílný seriál. V Mladém hlasateli navíc vychází i Batličkova vkládaná novela *Rájem i peklem*. Jeho literární práce zaujmou skvělou kresbou hrdinů, vykresleným prostředím exotických krajů, napětím a nečekanými závěry. A rovněž jistým českým patriotismem.

V září 1939 začíná druhá světová válka. Protektorátem prostupuje dusné temno. Český národ je zotročován, příslušníci první garnitury vojenské odbojové organizace Obrana národa jsou zatýkáni a vražděni. Co může být horšího! S některými se zatčených důstojníků se Batlička osobně zná: štábní kapitán Karel Divina, Ing. Jan Budík, rotmistr František Franěk.

I Batlička pevně věří a toužebně si přeje vojenskou porážku Němců. „Když jde o čest národa, je lepší jednat a přitom se třeba i zmýlit - než nedělat nic!“ Jenže kam Němci vstoupí, všude vítězí... Zatím! Je třeba uklidnit nervy, srovnat myšlenky. Batlička relaxuje chytáním ryb. Přestože kdysi odsuzoval rybářství jako zbytečnou ztrátu času, tento sport si nyní doslova oblíbil. Na vyšehradské plovárně si najal loďku a loví na Vltavě...

Tanec na stožáru

Povídek autorizovaných v Mladém hlasateli Otakarem Batličkou vyšlo doposud celkem 118. Časopis ale existuje jen do května 1941, kdy 39. číslo včetně Batličkovy povídky je sice vysázeno, ale zákazem nacistických okupačních úřadů již nevyjde.

Díky Mladému hlasateli se Batlička zná s dr. Janem Fischerem - ilustrátorem Foglarových Rychlých šípů. Ten jej seznamuje s Ing. dr. Vladimírem Hrubanem - zástupcem šéfredaktora Českého slova, jenž má v Melantrichu na starost sportovní rubriku. Jsou to muži s osudovou přitažlivostí. Nikdy nemají od slov daleko k činům. Patří k těm nenápadným a neokázalým dělníkům české rezistence, kteří drobnou a neustálou prací proti okupantům zachraňují pošramocenou národní čest. V době, kdy se gestapo mylně domnívalo, že dalo smrtící ránu ilegálnímu časopisu *V boj*, přichází Hruban, aby veškerý svůj elán a



schopnosti zasvětil čs. odboji. Vydává sám ještě několik čísel a také pokračuje s vydáváním ilegální edice Řetěz. Prostřednictvím akademického malíře majora Emanuela Pryla - Batličkova bývalého spolužáka, jenž pod přezdívkou „Tiki“ ilustruje v Hlasateli některé jeho povídky, se Batlička stává členem odbojové skupiny. Ta se vytváří z ilegálních pracovníků bývalého Památníku osvobození na Žižkově a patří k široce rozvětveným složkám vojenské organizace Obrana národa. Jejimi členy jsou převážně bývalí důstojníci československé armády. Má úzké kontakty na centrální odbojové organizace, např. Politické ústředí a později i na ÚVOD, např. na jinonickou odbojovou skupinu (radiostanice SPARTA Ic.) orientovanou na 2. zpravodajské oddělení Ministerstva národní obrany v Londýně. *(Obrázek: U psacího stroje, údajně vlastní výroby.)*

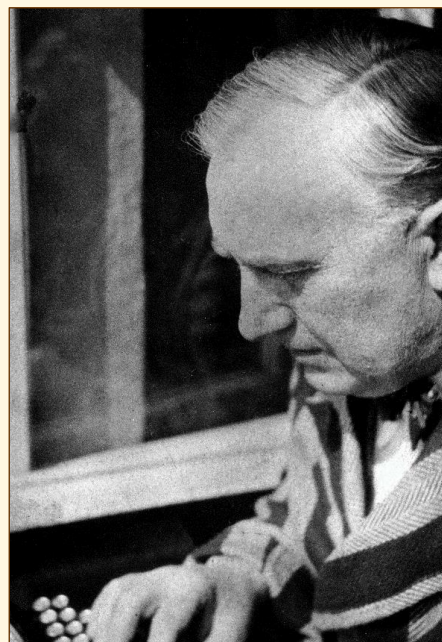

Odbojovou skupinu, k níž patří Batlička, vede bývalý československý důstojník major Ing. Vladimír Ellner. Ten soustřeďuje zprávy a připravuje texty depeší. Prostřednictvím bývalého majora letectva RNDr. Josefa Jedličky, jenž působí zpravodajsky



ve prospěch SSSR, je udržováno spojení s Moskvou. Šifrovací klíč, jehož základem je kniha Vojtěcha Martínka *Než se kořeny uchyťí*, včetně dvou rádiových kompletů s kódovým označením JACK a MAGDA, již dříve dodal tajemník generálního konzulátu SSSR v Praze Leonid A. Mochov - rezident sovětské rozvědky. Volací znak je FKX a poslední písmeno (X) se mění podle krycího jména operátora. Vysílá se na vlně 47 m, mj. z půdního ateliéru akad. malíře mjr. Emanuela Pryla (dnes Praha-Smíchov, Pecháčkova 13).

(Obrázek: Batlička, patrně v roce 1936.) Do skupiny patří rovněž manželé František a Olga Vojáčkovi. Americké radiostanice JACK a MAGDA (s rusky psaným návodem) se dočasně pohybují i mimo Prahu - např. na Kutnohorsku, kde do ilegální sítě je zapojeno i několik bývalých

členů Junáka. Stanici obsluhuje především Vladimír Chyba. V sudé dny používá značky HA + jedno volitelné písmeno, v liché dny YU + volitelné písmeno a vlnových délek 48, 61 nebo 65 metrů. Sovětská stanice FKX odpovídá na vlně 46 nebo 53 metrů. Druhý radiotelegrafista, Jindřich Fröde, má k dispozici krystaly 5347 kHz a 4618 kHz. Jeho volací značka je v sudých dnech IR + volitelné písmeno, v líchých IO + volitelné písmeno. Vlnové délky sovětské stanice FKX zůstávají stejné. Při vysílání pomáhá Bohumil Bachura, jindy Otakar Batlička, jenž vystupuje pod krycím jménem Svoboda. Radiostanice často mění místa vysílání i frekvence. Prostřednictvím Antonína Němečka - frátera Emauzského kláštera - i z prostoru tohoto areálu. Jen od července do září 1941 Chybova radiostanice má se sovětskou stranou nejméně devět relací. Vzduchem letí řada čísel nedávajících nezasevěným žádný smysl. V nekonečném éteru jim naslouchá nejen Moskva, ale i německá odposlouchávací služba... *(Obrázek: V období před zatčením.)*

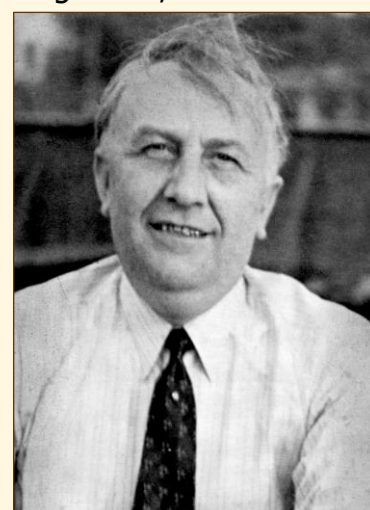

Září 1941. Dr. Vladimír Hruban a Otakar Batlička realizují spolu s dalšími nápad Zdeňka hraběte Bořka Dohalského - bojkotovat protektorátní tisk. I tento demonstrativní akt odporu má posloužit jako lakmusový papírek, vyvolat ohlas v zahraničí. Úspěch je překvapující: na stáncích zbyly hory novin. Přesto na ocelově šedé obloze Protektorátu Čechy a Morava se kupí čím dál větší tmavá mračna - zvedá se vítr, ženoucí oblaka prachu... Ilegalisté dobře vědí, že čím větší je okruh nositelů tajemství, tím menší existuje naděje,

že nedojde k jejich prozrazení. Každý si je vědom, že v této činnosti bývá omyl velmi drahý. Stačí jedno malé selhání a všechno se hroustí. (Obrázek: Při odhalení Batličkovy pamětní desky v roce 1946 hovoří mjr. Pryl, Batličkův kolega z odbojové skupiny, jenž přežil věznění v Mauthausenu.)



Sobota 27. 9. 1941. Jmenováním Heydricha zastupujícím říšským protektorem v Čechách a na Moravě Adolf Hitler radikálně mění dosavadní kurz protektorátní politiky. 28. 9. 1941 je vyhlášeno stanné právo. Po katastrofálním zatýkání v řadách jinonické skupiny, zaměřené goniometrickými vozy nacistické odposlouchávací služby, zasahuje pražská řídicí úřadovna gestapa znovu 8. a 9. 10. 1941. Jsou náhle zatčeni mjr. Josef Jedlička s manželkou, krejčí Václav Jelínek, Josef Rozum, prof. Radim Nováček, prof. dr. František Ulrich, manželé Vojáčkovi a rovněž dlouho hledaný plukovník generálního štábu Josef Churavý. Následně je dopadeno ještě několik dalších Jedličkových spolupracovníků: Chyba, Fröde, Ellner, Pryl. Gestapo zajišťuje radio-

komplety. Navíc již zná i šifrovací klíč. Rozluštilo zachycené depeše a těží z nich. Jako jeden z posledních ze skupiny se v úterý 14. 10. 1941 časně ráno při odchodu do zaměstnání dostává do spárů gestapa i Batlička. Zatčení jsou vyslýcháni schopnými - vlastně všeho schopnými - vyšetřovateli z kontrarozvědného III. oddělení v čele s Wilhelmem Schultzem. Z výpovědí některých vězňů, z rozluštěných depeší gestapáci již znají leccos. Batličkovo zapírání je v tomto směru jen marným gestem. Má za následek, že již při prvním výslechu v Petschkově paláci je tak surově zbit, že po převozu do pankrácké věznice leží téměř dva dny v bezvědomí. Ne všichni ze zatčených jsou však z tak tvrdého těsta, jako on...

Po ukončení vyšetřování celého případu následuje věznění v Malé pevnosti Terezín. Člověk bez víry je zde jen ubohým vrakem. Nemaje víry v nic, většinou ztrácí mravní základnu. Tato věznice gestapa je královstvím velitele Heinricha Jöckela zvaného „Pind'a" a terezínských dozorců Antona Mallotha, Herberta Mendeho, Stephana Rojka, Kurta Wachholze a dalších. Každý z těchto zločinců se snaží vyniknout krutou vynalézavostí a aktivitou v násilnostech vymyšlených jednak pro utužení vězeňského režimu, ale i pro své vlastní „potěšení". Batlička je 19. 1. 1942, spolu s dalšími, v nepřítomnosti a tajným verdiktem odsouzen stanným soudem k trestu smrti.

Mauthausen - tábor ztracených

V noci na 6. 2. 1942 se z nádraží v Bohušovicích nad Ohří vydává na cestu vlak s transportem čtyř set českých vězňů. Do Mauthausenu - koncentračního tábora III. stupně, nejhoršího z koncentračních táborů. Proti tomu, co se zde děje, je peklo v Batličkových povídkách úplným rájem. Vězňové jakoby se ocitli v některém z pater Dantova pekla. Tmavé a ponuré novogotické vstupní prostory by se spíše hodily jako kulisa filmového hororu. V každém národě existují vrazi, zločinci, ale zde zločinci vládnou. Existují jen dvě kategorie lidí: otrokáři a otroci, zabijáci a zabíjení. Vše je vypočítáno k vytváření neustálého stresu, k vědomí naprosté bezprávnosti, nemohoucnosti, a k nejrychlejšímu fyzickému a duševnímu zničení člověka. Příchozím vězňům se dostává náležitěho „uvítání". Na sněhu u zdi zůstává ležet několik nehybných těl. Po koupeli vyvolávají jména. Mezi nimi i Batličkovo. Může si ponechat pouze spodní prádlo! Pak jej poklusem naženou do promrzlé cely táborového bunkru.

Je pátek 13. 2. 1942. Esesáční dozorcí s kovovými smrtihlavy na čepících vyvolávají česká jména.

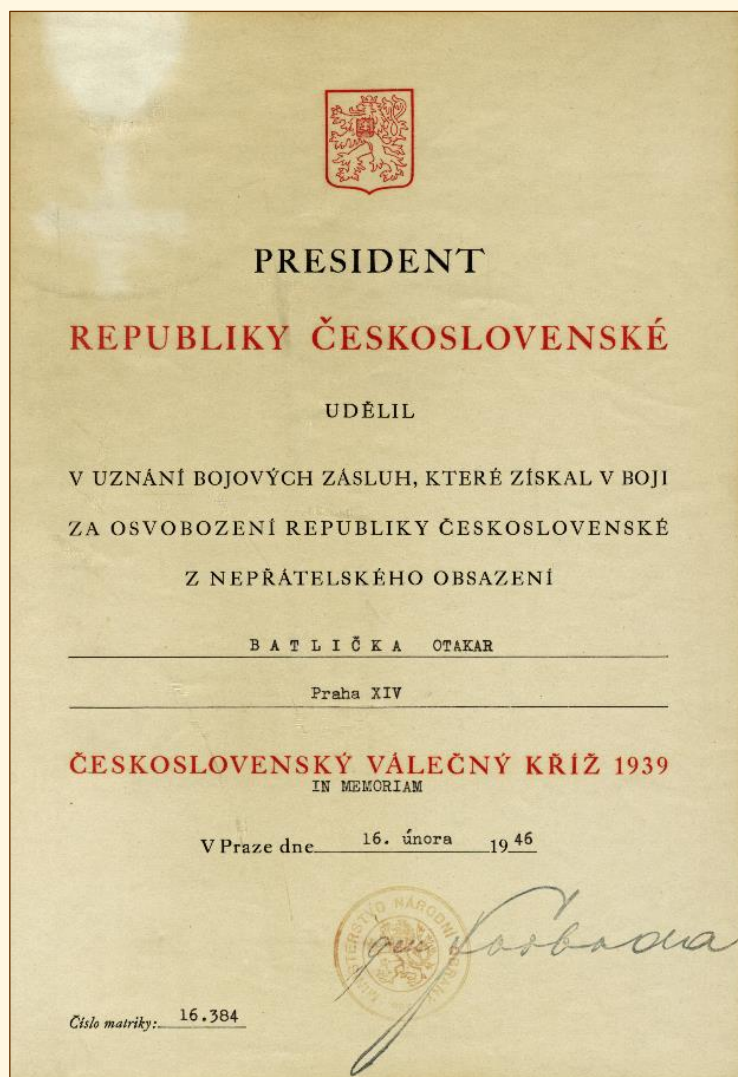

Odsouzenci jsou postupně přiváděni do zvláštní místnosti vyzdobené budovatelstvími plakáty a veselými obrázky. Rádio vyhrává německé šlágry. Neobvykle hlasitě. Není to ani přízrak, ani sen - nejde o výsměch, ani výraz ohleduplnosti, ale čistě vypočítaný účelový záměr. Je to součást scénáře a nordické lži. Aby přiváděný vězeň nečinil potíže a do poslední chvíle žil v iluzi, že jde o lékařskou prohlídku. Táborový lékař, šestačtyřicetiletý Erhard Krebsbach, je se svými „asistenty“ připraven. Dva mladí esesáci vlečou první oběť spoutanou ocelovými pouty. Krebsbach v bílém plášti bere do rukou injekci...

Radiotelegrafista František Chyba z Prahy-Radotína umírá v 15.10 hodin. V 15.13 hodin je popraven druhý radiotelegrafista, Jindřich Fröde z Přelouče. V pořadí třetí obětí je Otakar Batlička! Ještě před několika měsíci mohutná postava. Nyní zde místo silného muže leží bezmála lidská troska. Umírá v 15.16 hodin. Němečtí lékaři se stopkami v rukou s „vědeckým zájmem“ pečlivě sledují a písemně zaznamenávají smrtelný zápas umírajících. Za další tři minuty vydechne naposledy zahradník Jaroslav Toufar, poté klempíř a ukrývatel

doc. Krajiny a mjr. Jedličky Josef Rozum z Prahy-Bubenče. V 15.25 hodin je usmrčen student Miroslav Prokop z Prahy-Jinonic. V 15.28 hodin zemřel náruživý tramp z osady Silver Foxes radiotelegrafista Jiří Řanda z Prahy-Holešovic, po něm Ing. Jaroslav Kleiner. Jeho manželka Antonie (budoucí poslankyně a vězenkyně komunistického režimu), ostatně jako další ženy těchto mužů, je odvečena do koncentračního tábora Ravensbrück. V 15.34 hodin umírá Antonín Springer - čalounický mistr v dílnách barrandovských filmových ateliérů. Z jeho domku v Praze-Hlubočepích vysílala radiostanice SPARTA Ic. Poté esesáci přivádí Ludvíka Stříbrského. Posledním, jedenáctým popraveným Čechem je v 15.40 hodin univerzitní profesor Radim Nováček, jenž spolu s doc. Krajinou vybudoval první fungující radiospojení zaměřené na Londýn. (Obrázek: Patrně poslední společný snímek manželů Batličkových.)



Všech jedenáct obětí bylo za značných bolestí postupně usmrčeno benzinovou injekcí do srdeční krajiny - přesně v tříminutových intervalech - „Pünktlich ist pünktlich“. Bude následovat alespoň důstojný pohřeb? K smíchu! Krematoriu se zde říká „pekárna“ a popel obětí bývá vynášen v suděch a zcela nepietně sypán z náspu mimo tábor.

Pro úplnost zbývá dodat, že 26. 2. 1942 ředitelství české protektorátní policie, oddělení Pres B, splňuje příkaz pražského gestapa a paní Martě Batličkové doručuje úmrtní list manžela. Jako příčina smrti je uvedena nemoc - tyfus... Kromě Batličkova pečetiho prstenu a několika drobností jí úředník gestapa za nemalý finanční poplatek předává i plátěný pytlík obsahující údajný Otakarův popel... Vdova ho uloží do Batličkova rodinného hrobu na Vinohradském hřbitově.



Na adresu Batličky přichází česky psaný dopis (obrázek). Je datovaný 2. 2. 1942 a napsal jej neznámý říšský vojín jménem Otto Schrader. Vyjadřuje upřímnou prosbu, zda by jej Batlička jako jeden z nejznámějších radioamatérů nemohl zasvětit

do tajů radiotelegrafie... Začínající německý radioamatér přeci nemůže tušit, že jeho vlastní soukmenovci Otakara Batličku mezitím opravili...

Čest Batličkově památce. Správnému chlapovi, jenž ve svém poměrně krátkém životě prožil mnoho životů. Díky exotickým příběhům plným napětí, odvahy a dobrodružství v mnohých z nás po něm zbyla jistá nostalgie.

Jaroslav Čvančara

*Tento text pana Jaroslava Čvančary, známého a oblíbeného historika a publicisty, byl již v minulosti zveřejněn s titulkem **Správný chlap Otakar Batlička**. Upozornil nás na něj Lád'a, OK1LV, a zalíbil se nám tak, že jsme požádali o dovolení přetisknout ho. Pan Čvančara laskavě souhlasil a poskytl nám i původní podklady - **za obojí upřímně děkujeme**, stejně tak i za fotografie z archivu paní Dagmar Tomanové-Joklíkové a pana Čvančary samotného, které nám umožnily představit řadu snímků, které v radioamatérském tisku dosud nebyly uvedeny. Obrázky lze publikovat pouze se souhlasem pana Čvančary.*

Vedle textů Jožky, OK1YG, v časopisu Amatérské rádio a v knize [Za tajemstvím éteru](#) doporučujeme zájemcům o osudy Otakara Batličky ke zhlédnutí dokument České televize z roku 2001: Otakar Batlička - Mýtus nebo skutečnost? - je [zde](#). Stručné údaje najdeme ve [Wikipedii](#). Ti, kdo by rádi četli Batličkovy povídky, mohou využít nabídku klasických i elektronických [knih](#), případně hledat v antikvariátech.

Zdroj:

✓ Časopis AMA magazín, číslo 2/1995, strana 4.



Poválečný medailon OK1CB v časopisu Krátké vlny: 13. února 1942 zemřel mučednickou smrtí, ubit gestapáky v Mauthausenu pro ilegální činnost amatér vysílač Otto Batlička, OK1CB, RP 249. Úředník Elektrických podniků pražských, zkušený cestovatel ovládající několik řečí, dobrý člověk a věrný přítel. Podnikavý, odvážný, všímavý si všeho pokroku, stal se samoukem v oboru krátkovlnného vysílání a dosáhl mezi prvními u nás amatérské vysílací koncese. Své výtečné organizační schopnosti uplatnil v tehdejší krátkovlnné sekci nuselského Radioklubu, kde svým nadšením získal pro amatérské vysílání mnoho mladých lidí a v kursech, jež sám pořádal, vychoval asi 15 amatérů vysílačů a mnoho RP. Byl také členem výboru ČAV. Jeho sociální citění přivedlo jej na myšlenku použití krátkovlnného vysílače v dolech pro záchranu ohrožených horníků. První u nás konal takové pokusy v kladenských dolech se značným úspěchem. Po příchodu Němců dal své vědomosti do služeb národa a po druhém zatčení se nevrátil. Budeme na něj, věrného kamaráda, vždy vřele vzpomínati.

1CX.

• Ing.C. Jaroslav Víték, OK1JV

Narodil se 12. března 1915. V roce 1938 bydlel na adrese Husova 69, Kolín. Koncesi získal v roce 1934 a důsledně dodržoval HAMSpirit v radioamatérském i osobním životě. Byl specialistou v oblasti radiotechniky. Pracoval jako vedoucí technický úředník ve firmě Ideal-Radio. V laboratořích firmy připravoval přijímače a vysílače pro jejich použití v případě povstání proti okupantům. Jeho smrt byla tragickou náhodou. Dne 7. května 1945 k večeru se městem šířila zpráva o bezpodmínečné kapitulaci Německa. Na náměstí a v přilehlých ulicích se začaly tvořit hloučky diskutujících občanů. V té době přijely do středu města oddíly



SS a začaly střílet do lidí. Celkem bylo zastřeleno a zemřelo na následky zranění 16 lidí, pamětní deska k této události je na kolínském náměstí. Pohřben je na hřbitově v Kolíně a obrázek pomníku na jeho hrobě je zaznamenaný mezi vojenskými pietními místy. (Obrázek: Se sestrou Olgou.) Vzpomínka kolínských amatérů na něj byla uveřejněna v časopise Krátké vlny.

Zdroj:

- ✓ Krátké vlny, číslo 3/1946, strana 47,
- ✓ Státní okresní archiv v Kolíně,
- ✓ Regionální muzeum v Kolíně, kterému děkujeme

za poskytnuté fotografie. Lze je šířit pouze se souhlasem pracovníků muzea.

Poválečný medailon OK1JV v časopisu Krátké vlny: Vzpomínáme na Ing. C. Jaroslava Vítka, OK1JV, který zpečetil posláni československého amatéra vysílače - sloužiti svému státu a národu i svou krví, a to v hodině, kdy již vycházela hvězda nové svobody. Padl, byv zasažen zákeřnou ranou nacistických vrahů, dne 7. května 1945 na cestě do služby. Služby, která byla za jeho spoluúčasti zřízena u firmy Ideal - Radio v době revoluce a pro kterou byly konány přípravy a budovány přijímači i vysílací stanice za doby nacistického jha v laboratoři této firmy, jejímž byl vedoucím technickým úředníkem. Svobody amatérského podnikání se nedočkal, ale jeho čestná památka bude zachována jako památka dobrého odborníka v radiotechnice i jako amatéra, jenž byl vzorem Ham-spiritu v celém svém životě.

ČAV - odbočka Kolín

• Zdeněk Spálenský, OK1PZ

Narodil se 11. března 1918 v obci Dražice u Tábora. Jeho maminka byla sestrou místního vikáře, kterému se starala o domácnost, a tak vyrůstal u strýce na faře. V roce 1937 uváděl adresu bydliště Dražice u Tábora, číslo 20. První koncesi pro amatérské vysílání získal v roce 1937 se značkou OK1EZ, ve stejném roce mu značka byla změněna na OK1PZ. Pracoval jako adjunkt u Hlavního telegrafního úřadu v Praze. Pracoviště měl na Ruzyňském letišti s ubytováním v bloku C, dveře číslo 55. V Praze bydlel ještě v podnájmu na adrese Havlíčkova 37, Praha XI.-Žižkov. Po okupaci republiky se zapojil do odboje v ilegální odbojové organizaci Obrana národa. Společně s Janatou vyráběli pro potřeby organizace na podzim v roce 1941 radiové přijímače a

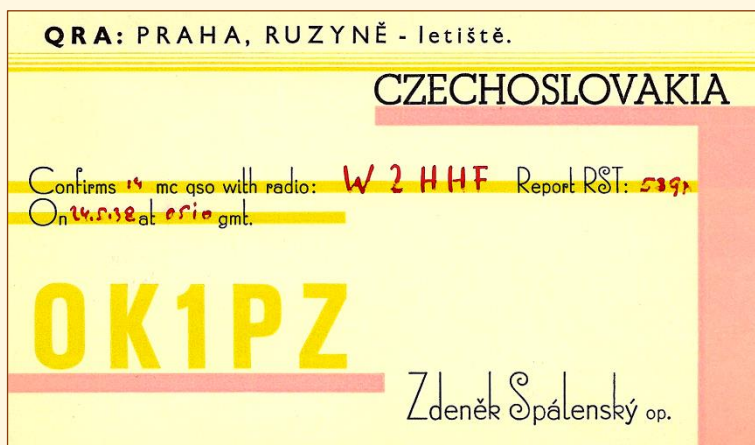

vysílače. Součástky pro stavbu vysílačů, které plánovali používat na kmitočtu 7 MHz, financoval poštovní rada Johann Weil a nechal je objednat ve větším počtu u firmy Elektrotechnický závod a mechanika Očenášek. V objednávce byl požadavek na urychlené dodání součástek, proto firma Očenášek zapojila do jejich výroby další elektrotechnické firmy, Antonín Josef Doseděl a Eduard Prokop. Bohužel, obě posledně jmenované firmy poslaly o tom hlášení gestapu a firma Eduard Prokop na závěr svého udání ze dne 20. července 1942 dokonce servilně napsala pozdrav Heil Hitler. Po tomto upozornění se gestapo zaměřilo na výrobce radiostanic a Spálenský byl zatčen již 22. července 1942. Jeden vysílač měl uschovaný u strýce na faře v Dražicích u Tábora. Věděl o tom pouze jeho kamarád V. Hlaváček, který při výslechu nic neprozradil a zachránil tím životy jejich příbuzných. Bohužel byl také uvězněn a zemřel ve vězení v roce 1944. Zdeněk Spálenský byl postupně vězněn na Pankráci, v Terezíně a Drážďanech, kde jej odsoudili na osm let káznice. Nakonec se dostal do káznice Gräfontonna v Durynsku, odkud se vrátil 1. června 1945 do Prahy s podlomeným zdravím. Po neúspěšném léčení zemřel 29. září 1945 v Motolské nemocnici v Praze a je pohřben v Táboře na hřbitově v Klokotech. Podle údajů Vojenského historického ústavu to byl on, kdo vyrobil vysílač zobrazený na titulní straně tohoto sborníku. Jeho jméno je uvedeno na pomníku obětem okupace v obci Dražice u Tábora. (Obrázek: Vysílač vyrobený pro Obranu národa.)



Zdroj:

- ✓ Archiv bezpečnostních složek v Praze,
- ✓ Kronika obce Dražice,
- ✓ AMA magazín, číslo 2/1995, strana 7.

• Pavel Homola, OK1RO

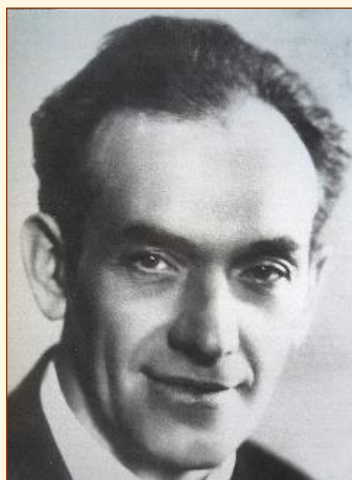

Narodil se 27. 5. 1898 v Kyjevě, zemřel v roce 1945 při transportu z Terezína do jiné věznice. V roce 1938 bydlel na adrese Riegrova 464, Turnov. Koncesi získal

v roce 1932, ale už předtím vysílal načerno. Vysílač měl v kuchyni na stole na dlouhém prkně spolu se zařízením pro řezání krystalů a akváriem s rybičkami. Než se začaly používat krystaly, vysílal na sólooscilátor Hartley, který měl velice čistý a stabilní tón. Doma dělaný mikrofon zavěsil do kruhu na pružinkách.

Kost near Turnov — The bohemian Paradise



To radio: *OK-1AW*
 Qra: P. Homola, Turnov 464.
 Ur fone ukd on *13/17 1933*
 at *23.30* *rg* *w 5-0*
 grm *77* *grn* *qsb n 4*
 modul *vy ft. l. 9* *qrg 3.5 MC*
 xmitr: co *(ft) pa pa*
 input: *12 watts / hf 8 watts*
 Serial: *385 mtr.* *Modulace:*
 Receiver: *Schnell D-V-1 Heining*
 wx *januo, chladuo.*

OK-1RO

Remarks: *Vy 73 es velmi krasu dekuji za prumi* *Vy 73 es best dx dr om*
spojeni. Hro civa m. 10/10/10! *Spomaly*
 pse *Qsl via CAV Praha box 69* *lisop*
 unx

Dear om! *Turnov 14/10 1933.*
Dekuji za pekne spojeni a za krasna foto.
Blizsim kos aka dale na 5.5 MC abych mohl
s krami upravovat spojeni. Koncesie se to
zdarilo. Myl jete velmi rusou kolt. Ok 1.5w
klony na 40 m prama 0.35 watts, kmitaci
a jeho harmony abych ten bylak 15 ft. 1
fone gitalum an. 100 metru. hi ak jicna
upharime velmi dobre. Krami chadi lebf.
kyje vy ft. otyel jemu 1.54 kasi hudbu
dobrych a s ag 40 na ampion by
Modulace velmi dobra. Zujmam to bylo
a half 3 b s tou prumichou. 1 ft manv holky ale
Umm nyje ni kolik. he klyst. spojeni fore.
7 regonatori jemu byl 1.9 a um 3 d d.
Se sem delal 10 ten a um 7 ab a
2 79 a 7 d e b. - Report o kralu jemu
prjal jcu casticej neni odpor 7000.?
uvalo? Umm tauv 30.000 osen lo gilar
na kampi. Delali jme s u n 7 da a 7 d
tr'jav (tr'jav) bylo to velmi pekne
a klapalo to velmi do pu.
Mymi krami prij. Hro civa ni jicme
vadky neb. konosi.
Hro m civa! Mnoho 73 od OK 1RO
Spomaly



Waxony net
A. Weirauch
OK-1AW
Weslee Kralove
Kamesli c. 9.

Síťový usměrňovač nepotřeboval, v Turnově byl až do konce války stejnosměrný proud. Pod stolem měl akumulátor pro žhavení elektronek. Antény zavěsil na dehtovaných provazech s kladkami, aby bylo možné je spouštět a zvedat kvůli pokusům s dosahem jejich vyzařování. Napájení antén bylo provedeno žebříčkem vlastní výroby. Jeho home made vlnoměr dodnes existuje (obrázek). Vychoval mnoho nových zájemců o vysílání v Turnově a okolí. Používal metodu krásně rytmicky vysílaného textu, který se dobře přijímal. Od roku 1931 začal jako jediný v Československu vyrábět křemenné piezoelektrické výbrusy pro oscilátory. Spolupracoval v tomto oboru s legendárním vynálezcem magnetronu profesorem Augustem Žáčkem a s jeho tehdejšími asistenty profesorem Václavem Petržílkou. Ze společného zájmu těchto fyziků vznikla



Samostatná škola v oboru piezoelektriny, jejíž výsledky využívá náš průmysl dodnes. Pavel Homola byl profesorem fyziky a technologie na odborné škole uměleckých řemesel v Turnově. Měl hluboké znalosti v mnoha oborech. Pracoval také jako rytec šperkařských kamenů a měl široký repertoár mimoškolních zájmů. Zabýval se spektrální analýzou drahokamů, hrál a režíroval ochotnické divadlo, byl činný v Sokole, plánoval stavbu světelných lázní s otužovacími koupelemi. Ve škole se věnoval svým žákům individuálně podle jejich nadání. (Na obrázku při vysílání v pásmu 5 m.) Na začátku okupace republiky se stal vedoucím organizátorem místní odbojové skupiny a vyráběl též krystaly pro vysílače odbojářů. Němci jej zatklí, věznili v Terezíně a zahynul při pochodu smrti do jiné věznice. Zůstaly po něm dvě děti a krátce před koncem války zemřela i jeho manželka, která těžce nesla osud svého muže. Turnovští amatéři vyhlásili k uctění jeho památky od roku 1946 závod



s názvem **Memoriál Pavla Homoly, OK1RO**. Pro vítěze věnovali pěknou putovní cenu vybroušenou z krystalu s jeho portrétem (obrázek). Český radioklub závod nedávno [obnovil](#).

Zdroj:

- ✓ Časopis *Krátké vlny*, číslo 1-2/1946, strana 31,
- ✓ Časopis *Radioamatér*, číslo 2/2009, strana 8,
- ✓ Konstruční příloha časopisu *Amatérské rádio 1990*, strana 71,
- ✓ Časopis *AMA magazín*, číslo 2/1995, strana 4,
- ✓ materiály poskytnuté Ing. Viktorom Křížkem, OK1XW.



Poválečný medailon OK1RO v časopisu Krátké vlny: Turnovští amatéři vysílači vzpomínají Pavla Homoly, OK1RO, jednoho z nejzasloužilejších amatérských pracovníků, jedinného výrobce křemenných krystalů v ČSR, vedoucího organisátora podzemního hnutí na Turnovsku a dodavatele krystalů tajným vysílačkám. Zahynul tragicky při transportu z Terezína do neznámého QRA těsně před příchodem spojeneckých armád. Turnovská odbočka nikdy nezapomene tak zářného příkladu opravdu přátelské a obětavé spolupráce s ním v každém okamžiku. Čest jeho památce!

ČAV - odbočka Turnov

54

Vložka čís. k návrhu na udělení čs. vyznamenání

Jméno, příjmení (akad. titul): Pavel Homola

Hodnost, druh zbraně a branný poměr: vojín v zál.

Místo a rok narození (domov. příslušnost): Kyjev /SSSR/ - 1898

Národnost: česká

Zařadění: bývalý odb. učitel Státní odb. školy šperkářské v Turnově

Dosud vyznamenán: ~~dosud vyznamenán~~ dosud nedostal žádné vyznamenání

Stručná charakteristika činu s udáním místa a dne: Již od začátku okupace dodával pro různé podzemní organizace křemenné krystaly pro tajné vysílačky, které sám tajně nařezával a vybrušoval. Byl ve spojení s turnovskými pracovníky „IVOD“, u, jimž dodal větší počet těchto krystalů. Bylo v první řadě jeho zásluhou, že radiotelegrafní styk se zahraničím byl udržen až do konce války. Krystaly pro vlny 26 - 54 byly dodávány jen z Turnova, materiál obstarával jen učitel Homola. - V březnu 1944 byl organizován učitelem Mir. Dvořákem z Ml. Boleslavě do podzemní organizace "Severočeské revoluční národní podzemní hnutí" se sídlem v Ml. Boleslavě jako zpravodajský orgán pro okresy Turnov, Semily a Žel. Brod. V této věci pracoval ponejvíce s popraveným Otakarem Pilcem z Ml. Boleslavě. - Na podzim 1944 byl zatčen jičínským gestapem, začátkem dubna 1945 byl odtransportován z Malé pevnosti v Terezíně a na pochodu smrti z Flossenbürgu do Dachau byl pravděpodobně při pokusu o útěk zastřelen.

Svedkové činu: Učitel Mir. Dvořák, Ml. Boleslav, post. ředitel Mil. Loučka, Turnov, škpt. pěch. Václav Vidner, Turnov.

Navržen k vyznamenání (čím): Čs. válečný kříž 1939 „In memoriam“

Vyznamenání převezme zatím do úschovy „Tělocvičná jednota Sokol“, v Turnově a to do doby, než se stanou děti navrženého plnoletými.

Podpis a posudek velitele vojskového tělesa:

Podpis velitele, který vyznamenání navrhuje:

Podpis a posudek příslušného vyššího velitele:

Rozhodnutí MND:

• Josef Hoke, OK1RX



Narozen 4. srpna 1902 v Praze, v roce 1938 bydlel na adrese Na Střelnici 554, Praha-Karlín. Pracoval jako hlavní technický komisař na pražském magistrátu. Koncesi měl od roku 1935. Ve funkci QSL manažera byl současně místopředsedou výboru celostátní organizace ČAV a předsedou její odbočky v Praze. Se svými přáteli vyzkoušel mnohé amatérské konstrukce, z nichž největší pozornost vzbudil ním popsaný transceiver v časopisu Krátké vlny pro pásmo 56 MHz. Podle sufixu měl mezi přáteli přezdívku „Eriks“. Vysílal CW i fonicky v pásmech 3,5 a 14 MHz s vysílačem CO/FD/PA o výkonu 40 W a anténou 40 m dlouhým drátem, a také se svým transceiverem v pásmu 56 MHz. Po okupaci se zapojil do odbojové činnosti ve sku-

pině Sparta a ještě koncem roku 1939 vyráběl pro ni vysílače společně s Ing. Janem Budíkem, OK1AU. Zatčen byl v prosinci 1939 a po téměř pětiletém trápení v různých věznicích zemřel 26. srpna 1944 ve věznici Mírov. Účastí na pohřbu uctil jeho památku mimo jiné náměstek primátora Prahy Dr. Vacek.

Zdroj:

- ✓ Národní archiv v Praze,
- ✓ Časopis AMA číslo 2/1995, strana 4,
- ✓ Časopis Amatérské rádio číslo 4/1995, strana 40.

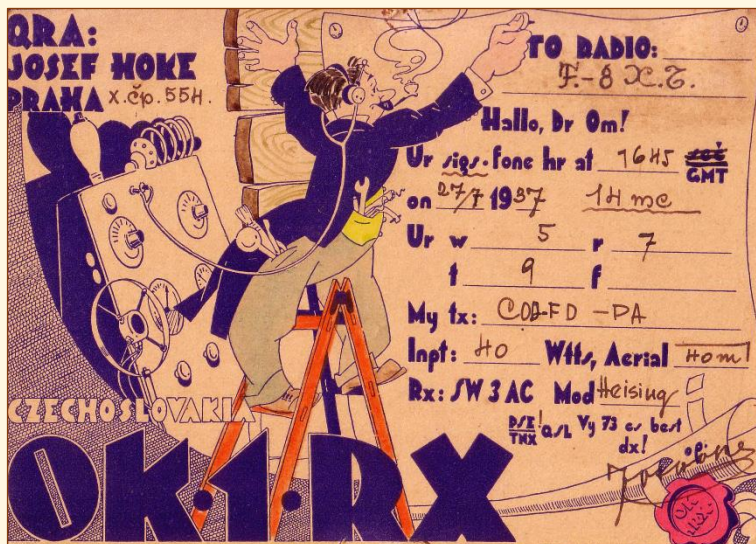

Poválečný medailon OK1RX v časopisu Krátké vlny: Vzpomínka na Josefa Hokeho, někdejšího místopředsedu ČAV. Devatenáctého září 1945 byly pohřbeny na Olšanech do rodinné hrobky tělesné pozůstatky dobrého přítele a bojovníka za republiku, Josefa Hokeho. Umřel 26. srpna 1944 na Mírově po téměř pětiletém trápení v různých věznicích. Pohřbu se zúčastnil m. j. náměstek pana primátora, Dr. Vacek, a uctil tak památku dobrého obecního úředníka, který ke konci roku 1939 ještě s hrstkou jiných vyráběl vysílače pro náš odboj. Josef Hoke, OK1RX, pseudonymem "Eriks", byl pravým typem krátkovlnného amatéra. Se svými přáteli vyzkoušel mnohé konstrukce, z nichž hlavně svého času uveřejněný pětimetrový transceiver vzbudil mnoho pozornosti. Jeho charakter buď nám příkladem a zachovejme mu vždy čestnou vzpomínku.

• Václav Ševčík, OK1VK



Narodil se 29. srpna 1889 v obci Milavče u Domažlic, v roce 1945 zemřel vyčerpáním na následky strastiplného pochodu smrti z káznice Gollnow do Dützowa. Vyučil se stavebním a strojním zámečnickem a získal praktické zkušenosti v několika firmách v Mostě, Praze a ve Vídni. Po pětileté praxi ve strojírenství vystudoval Státní živnostenskou školu v Plzni. V 1. světové válce sloužil v automobilovém sboru jako řidič a absolvoval k tomu vojenský kurz ve Vídni. Bojoval na srbské, italské a turecké frontě, kde byl zraněn šrapnelem. Obdržel vyznamenání Karlův vojenský kříž, který se uděloval za nejméně dvanáctidenní službu na frontě a účast alespoň v jedné bitvě. Po válce montoval několik let motory ve vídeňské

firmě Saurer-Werke. Od roku 1923 pracoval jako technický konstruktér ve Škodových závodech v Plzni při výrobě přístrojů, strojů pro tabákový průmysl, mazacích čerpadel a jako postupář

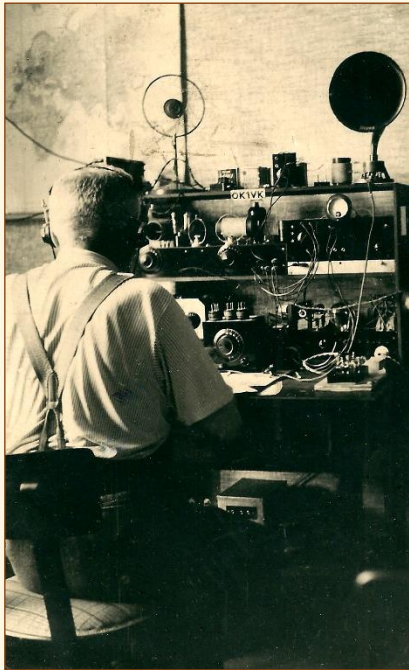

pro automatizované soustruhy. Uskutečnil dva vynálezy, získal několik patentů v oboru mazacích čerpadel a jako první se věnoval této činnosti ve Škodovce. V roce 1938 bydlel na adrese Hruškova 5/II., Plzeň. Byl ženatý, měl syna a dceru ve věku 20 a 17 let. V době volna se zúčastňoval cvičení v Sokole, než byla tato organizace okupanty zakázána. Václav Ševčík již v roce 1925 pracoval ve výboru Západočeského radioklubu a hájil v něm zájmy rozhlasových posluchačů. Byl také členem radioamatérské organizace ČAV a vlastnil koncesi pro amatérské vysílání od roku 1933. Gestapo ho zatklo 2. května 1944 společně s kolegou Kudrnou a Svobodou. Byl odsouzen k sedmi letům vězení a ke ztrátě občanských práv ve stejné době. Důvodem bylo nesplnění nařízení okupačních úřadů k odstranění rozsahů krátkých vln v radiovém přijímači, který si sám sestrojil. Pravidelně poslouchal ve večerních hodinách zprávy vysílané v české řeči, nejdříve

z Paříže a později z Londýna. Důležité zprávy z bojiště sděloval svým spolupracovníkům. Kromě toho instaloval důvěryhodným známým do jejich rozhlasových přijímačů zařízení pro poslech zahraničního rozhlasu v pásmu krátkých vln a za to se udělovaly v té době značně vysoké tresty.

Zdroj:

- ✓ Archiv bezpečnostních složek v Praze,
- ✓ Jaroslav Fišer, Vojtěch Laštovka: Nikdo nebude zapomenut,
- ✓ Archiv Škodových závodů v Plzni.

KRÁTKOVLNŇNÝ AMATÉRSKÝ VYSÍLAČ		QRA: PLZEŇ
OK1VK		ČESKO-SLOVENSKO
TO RADIO <i>UOGR</i> UR SIGS VKD ON <i>7/11. 1933</i> AT <i>1315</i> GMT		
QSA	<i>5</i>	R <i>7</i> TONE <i>9</i> QRM! QRN QSB QRG <i>7 Mc</i>
RMKS:	<i>Trx fr 220. Hb vy qru ob. Li!</i>	
TX:	<i>PPG Pushpull</i>	NPT <i>8</i> WATTS. ANT <i>Zeppelin</i>
RX:	<i>0-1.2 Schnell</i>	PSE QSL! <i>73 ES FB DX OM!</i>
QSL No.	<i>236.</i>	OP: <i>V. ŠEVČÍK, PLZEŇ, KROFTOVA 30.</i>

• Ing.C. Otto Löwenbach, OK1YB

Narodil se 29. listopadu 1915 ve Dvoře Králové nad Labem a



zahynul v koncentračním táboře Osvětim. U osob, u kterých se nedá zjistit datum úmrtí, uvádí se shodně s datem odjezdu do koncentračního tábora. V roce 1938

bydlel na adrese Sladkovského 539, Dvůr Králové nad Labem. Koncesi pro amatérské vysílání získal v roce 1936. Nejdříve obdržel značku OK1VV, ve stejném roce mu byla změněna na OK1YB. Od svých gymnaziálních let byl aktivním členem místního Junáka, kde se naučil příjmu a

MASARYKOVA LETECKÁ LIGA ÚSTŘEDNÍ PLACHTOVÝ VÝBOR  Číslo <i>1354</i> Pan <i>Löwenbach</i> nar. <i>27.11.1915 ve Dvoře Králové</i> <i>gen. Štamach</i> pilotova	Flachtařskou zkoušku A složil dne <i>31. ledna 1937</i> na letišti <i>Novýdův</i> časem <i>33'</i> <i>M. W.</i> Letecký instruktor	PILOTNÍ VÝKAZ Oznak C Zkušební let proveden dne _____ 19____ na letišti _____ časem _____ letišti _____ start _____ Letecká společnost _____
	Flachtařskou zkoušku B složil dne <i>9. září 1937</i> na letišti <i>Novýdův</i> časem <i>54', 60', 63', 50', 62'</i> <i>V. W.</i> Letecký instruktor	

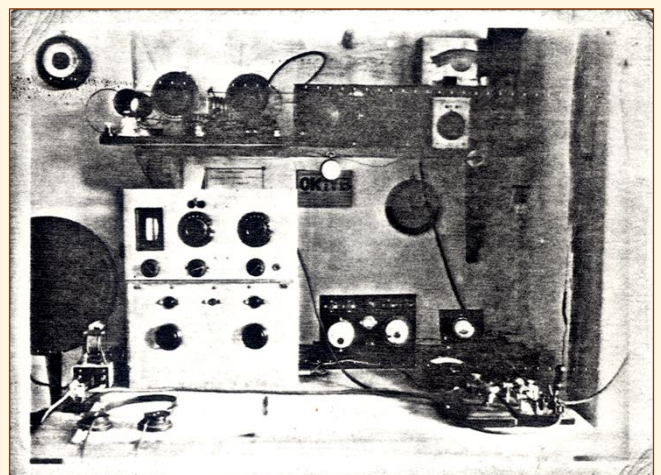

vysílání telegrafních značek. Věnoval se také létání, pro které vlastnil letecký průkaz se záznamem o plachtařské zkoušce. Studoval elektrotechniku na VUT v Praze a současně byl posluchačem přírodovědecké fakulty na Karlově univerzitě. Po okupaci republiky a uzavření vysokých škol nemohl najít zaměstnání odpovídající jeho odborným znalostem, proto pracoval jako nádeník. Koncese pro amatérské vysílání byly v té době zrušeny, zařízení musel odevzdat. Jeho otec měl takzvané jednatelství v textilních barvách a získal značné jmění. Později postavil továrnu na výrobu juty. Nespolupracoval s dalšími podniky sdruženými v jutařském kartelu, proto zkrachoval a přišel o všechny majetek. Otto byl kvůli židovskému původu uvězněn 17. prosince 1942 v Terezíně, odkud byl 23. ledna 1943 transportován do KT Osvětim, kde zahynul. Jeho jméno je uvedeno na pamětní desce obětí okupace umístěné na chodbě gymnázia ve Dvoře Králové nad Labem. (Obrázky: Ottův HAM Shack, potvrzení o předání zařízení úřadům.)

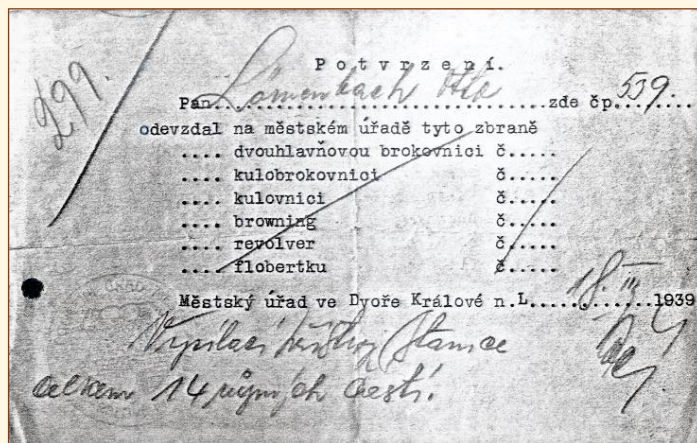

Zdroj:

- ✓ holocaust.cz
- ✓ materiály poskytnuté Bedou, OK1FXX.

• MUDr. Zdeněk Neumann, OK2AC



Narodil se v 16. 6. 1905 v Telči, zemřel v některém koncentračním táboře v roce 1943. V roce 1938 bydlel na adrese Telč I, číslo 39. Byl průkopníkem amatérského vysílání v Československu. Již v roce 1926 vysílal bez povolení, jak tehdy bylo obvyklé. Značku si sám zvolil a používal ji se sufixem **UN**, tj. **CSUN**, **CS2UN**, **EC2UN** a **OK2UN**. (Obrázek: Z vojny, Zdeněk vlevo, po roce 1932.) Postupně u ní měnil pouze prefix podle toho, jak byl Československu přidělován Mezinárodní telekomunikační unií. V roce **1930** získal mezi prvními šesti v Československu koncesi pro amatérskou vysílací stanicí se značkou **OK2AC**. S přítelem Ladislavem Vydrou (obrázek), který současně s ním získal koncesi se značkou **OK2AG**,



byli prvními majiteli rozhlasových přijímačů v Telči. Vydáním koncesí pro amatérské vysílání se Československo konečně zařadilo mezi státy, ve kterých bylo možné dělat pokusy s amatérským vysíláním. První rádiové spojení uskutečnili přátelé mezi sebou 21. června 1926 a zanedlouho byly jejich značky známé



ve světě. Oba psali technické články i články s provozní tematikou pro zájemce o vysílání do časopisu „Československý Radiosvět“. **OK2AC** měl zařízení v podkrovní místnosti (obrázky). V jeho vý-



bavě byl zpětnovězební dvoustupňový přijímač Reinartz, vysílač TPTG s jednou elektronkou Philips TC 0,4/10 a anténním vazebním členem, absorpční a heterodynový vlnoměr, pod stolem byla autobaterie pro žhavení elektronek a zdroj s anodovým napětím 2 x 500 V. V roce 1932 vystudoval medicínu na Karlově univerzitě v Praze. Chtěl být vojenským lékařem, ale na přání tatínka po něm převzal jeho praxi. Oženil se a měl syna a dceru. Za okupace nejdříve pracoval jako lékař, pak byl nasazen do místní autoopravny a později na práce

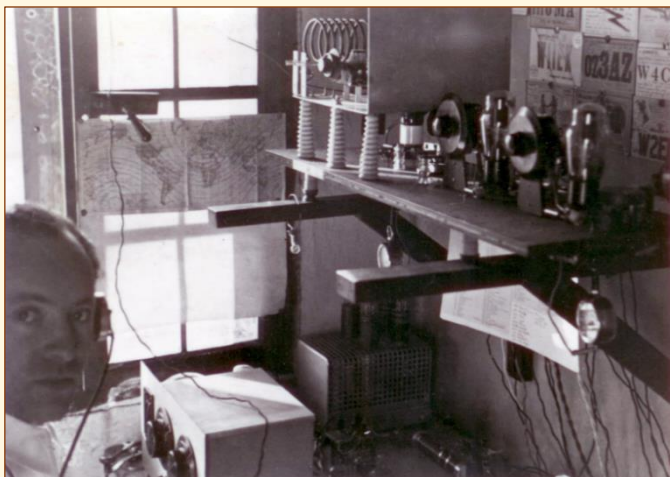

při stavbě železniční trati. Na jaře 1943 odmítl příkaz asistovat při konfiskaci židovského majetku. Byl zatčen, odvezen do jihlavského vězení a pak na Gestapo v Brně. V archívních dokumentech v Brně nebyl nalezen žádný záznam o jeho úmrtí. Je možné, že historici při zpracování dokumentů o koncentračních táborech v budoucnu najdou uvedeno jeho jméno. (Obrázek: Se synem Otou, po roce 1940.)

Zdroj:

- ✓ Informace od paní Marie Plačkové, dcery MUDr. Zdeňka Neumanna, OK2AC,
- ✓ Dr. Ing. Josef Daneš, OK1YG: Za tajemstvím éteru, str. 102 až 104 a 119,
- ✓ Časopis Radioamatér, číslo 6/2013, str. 6.

• Jan Habrda, OK2AH

Třebíčského rodáka Jana Habrdu, popraveného nacisty za okupace ČSR kvůli odbojové činnosti, připomněl dopisem starostovi města Třebíče

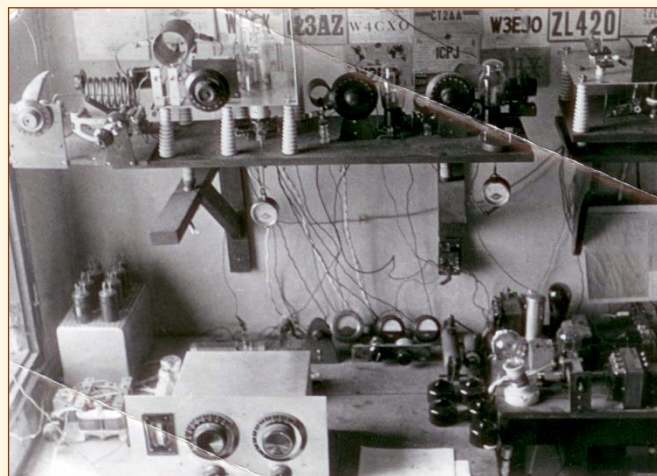
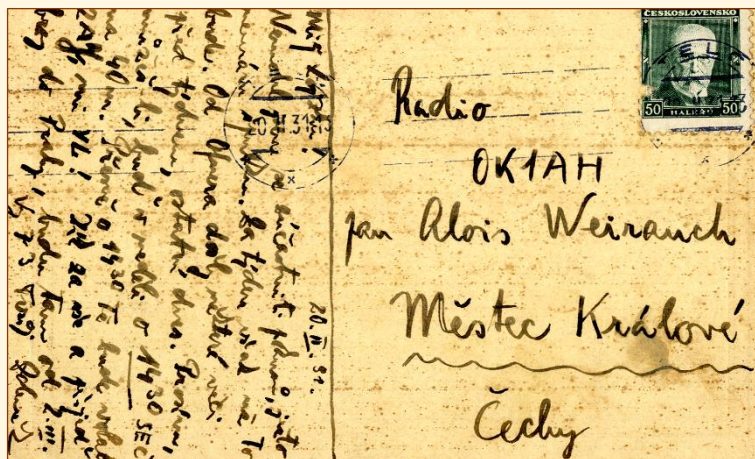
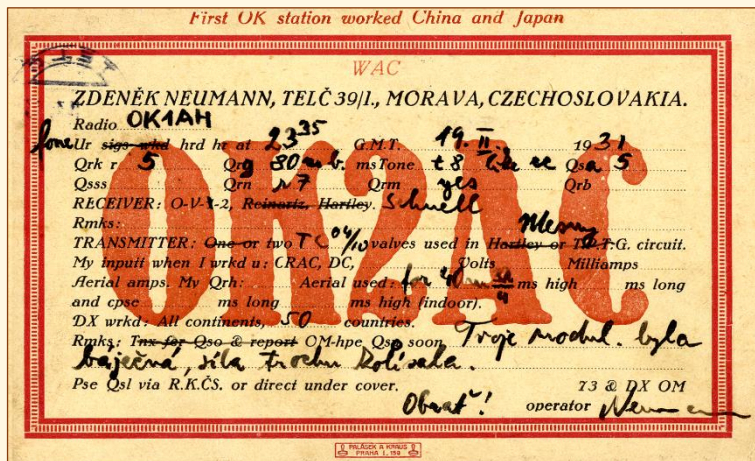

při stavbě železniční trati. Na jaře 1943 odmítl příkaz asistovat při konfiskaci židovského majetku. Byl zatčen, odvezen do jihlavského vě-



Ing. Ivo Kameníček z Norimberku v SRN. Jan Habrda se narodil 6. prosince 1912. Byl synem obuvnického dělníka Františka Habrdy, svého času člena třebíčského zastupitelstva, a Antonie Habrdové, rozené Bouzkové. Rodina bydlela na tehdejší Poděbradově, dnes Brněnské, ulici v domě číslo 66. V letech 1922 až 1937 byl členem třebíčského Sokola a Junáka, zároveň byl členem spolku ČAV - Českoslovenští amatéři vysílači. Měl koncesi pro vysílání s volacím znakem **OK2AH**. Písmena **AH** v sufixu věnoval své sestře **Antonii Habrdové**, provdané Kameníčkové. K amatérskému vysílání



se dostal díky vzdělání v oboru, když v letech 1931 až 1933 absolvoval Průmyslovou školu elektrotechnickou v Brně. V období 1936 a 1937 pracoval jako radiotechnik ve firmě Radio Iron v Brně - Židenicích, pak byl dva roky technickým úředníkem odposlechové služby radiového provozu Kontrolní radiové služby Československé pošty v Praze. Zkušenosti amatéra vysílače uplatnil také v průběhu vojenské služby, když v letech 1934 až 1936 sloužil nejprve u dělostřeleckého oddílu 256 v Jihlavě, a následně u radiotechnické roty 6. dělostřelecké brigády v Brně, kde dosáhl hod-

nosti svobodníka. Od září 1939 pracoval jako technický kreslič v evidenčním oddělení Telegrafního stavebního úřadu 7 v Praze XIV. Tam bydlel se svou ženou Annou Habrdovou, rozenou Paterovou,



v Kačerově, v ulici U smyčky číslo 9. V srpnu 1940 se stal členem takzvané odbojové skupiny pěti letců vedené předválečným pilotem Vladislavem Bobákem. Jan Habrda vyráběl pro skupinu radiové vysílací a přijímací stanice, jejichž prostřednictvím byly

předávány zprávy a udržován kontakt se zahraničním odbojem a sovětskou zpravodajskou službou. (Na obrázku první zleva v době vojenské služby.) Dne 14. března 1941 byl ve svém pražském bytě zatčen, více než dva roky vězněn a 12. listopadu odsouzen spolu s deseti dalšími členy odbojové skupiny k trestu smrti, který byl vykonán 16. srpna 1943 v Berlíně - Plötzensee. Odsouzen k trestu smrti a popraven byl také Gustav Košulič, **OK2GU**. Další radioamatéři, Vladimír Kott, **OK1FF**, a Alois Horký, **OK2HY**, byli odsouzeni k pěti rokům kázně a ke ztrátě cti, protože věděli o činnosti skupiny a neoznámili ji. (Na obrázku s manželkou a sestrou, která je vlevo.)



V novinách Naše slovo vzpomíná na něj po válce dr. Čeněk Sameš: Bratr Jenda Habrda narodil se v Třebíči 6. prosince 1912 jako jediný synek známého sokolského činovníka br. Františka Habrdy. Vyučil se elektrotechnikem, pracoval nějaký čas v borovinských závodech a pak ho touha po vyšším odborném vzdělání přivedla do Brna na vyšší průmyslovou školu. Absolvoval ji s výborným prospěchem, načež nastoupil vojenskou službu u horského dělostřelectva v Jihlavě, ale odborné znalosti mu umožnily přeložení k radiočetě do Brna. Zde byl ve svém živlu, stejně jako po návratu z vojny v práci u firmy Iron v Brně. Radiomechanika se stala Jendovou velkou láskou a

konečně také osudem. Jeho obratnost a zkušenost byly mu v roce 1937 doporučením k přijetí do radiotechnické kontrolní služby v Praze, kde jej zastihla okupace. Byl div, že se udržel až do září 1939, kdy byl společně s jinými českými zaměstnanci z příkazu německé vojenské správy propuštěn a přeložen k poštovnímu telegrafnímu stavebnímu úřadu. Zde navázal styky se skupinou odboje, organizovanou naším vojenským vedením v Rusku a od léta 1940 ji pak konal platné služby. Skupina byla činná jak v Praze, tak v Brně a Jenda využil svých znalostí i svých zkušeností radiotelegrafických, jednak při předávání zpráv do zahraničí, jednak při stavbě krátkovlnných vysílaček pro naše podzemní hnutí. Činnost tak rozvětvenou nebylo možno trvale utajit a zradou bylo gestapu umožněno v březnu 1941 celou skupinu vypátrat a pozatýkat. Habrda byl vězněn asi 10 měsíců na Pankráci a po obvyklém putování po různých věznicích v Německu byl 12. listopadu 1942 odsouzen v Berlíně k smrti. Po strašných měsících nejistoty byla poprava vykonána 16. srpna 1943.

V roce 1945 byl Jan Habrda vyznamenán *in memoriam* prezidentem Československé republiky Edvardem Benešem „Československým válečným křížem 1939“ a organizace Junák mu udělila nejvyšší stupeň zlatý junácký kříž „Za vlast 1939 - 1945“, který byl udělován pouze *in memoriam*. Jeho jméno je připomenuto na pamětní desce v Praze v ulici Olšanská 3 (místo data popravy je tam uvedeno datum rozsudku k trestu smrti, 12. 11. 1942). Na jeho počest byla také umístěna pamětní deska třebíčských sokolů na budově kina Pasáž. Český radioklub jej zařadil do [skupiny](#) mimořádně zasloužilých radioamatérů, jejichž volací značky nebude radiokomunikační úřad nadále přidělovat. Bohužel, toto opatření nebylo později dodrženo. Při příležitosti výročí jeho stých narozenin v roce 2012 byla po něm pojmenována nová ulice rodinných domů v Třebíči v lokalitě Na Kopcích. Symbolické je, že tato ulice je nedaleko od místa, kde se narodil. (Obrázek: Snímek manželů Kameníčkových s třebíčským místostarostou Milanem Zeibertem v ulici Jana Habrdy.)



Zdroj:

- ✓ Životopis Jana Habrdy byl uveřejněn v Třebíčském zpravodaji číslo 12/2012, který vede redaktor pan Jůza. Napsal ho Milan Zeibert na základě dokumentů poskytnutých Ing. Ivo Kameníčkem, synovcem OK2AH. Děkujeme všem jmenovaným za souhlas k použití článku pro radioamatérskou veřejnost.
- ✓ Časopis Krátké vlny, číslo 8/1946, strana 131,
- ✓ Časopis Amatérské rádio, číslo 4/1995, strana 40,
- ✓ Archiv bezpečnostních složek v Praze.

Poválečný medailon OK2AH v časopisu Krátké vlny: 14. března 1941 byl ve svém bytě v Praze - Michli gestapem zatčen, oloupen o všechny movitý majetek a odvečen člen brněnské odbočky ČAV Jan Habrda, OK2AH, úředník telegrafního stavebního úřadu v Praze. Byl pak vláčen po více než dva roky různými nacistickými mučírny a hladomornami. Po svém odsouzení pro služby, které svými odbornými znalostmi amatéra vysílače prokázal svému národu, byl - tělesně zničen, ale na duchu nezlomen - popraven hitlerovskými vrahy 16. srpna 1943 v Berlíně Plötsensee, stár necelých 31 let. Dal se bez váhání a plně do služeb odboje. Postavil několik vysílacích stanic, jež pak sloužily ke spojení s naším zahraničním odbojem. Po prozrazení a zatčení snášel svůj osud hrdě a statečně, hluboce přesvědčen o spravedlivosti věci, za kterou se obětoval. Přiradil se tak s největší ctí do řady těch, na něž ČAV nikdy nezapomene.



• Štábní rotmistr Alois Bárta, OK2BA

Narodil se 8. září 1891 v Lošticích, okres Šumperk, zahynul 3. května 1945. V roce 1938 bydlel na adrese Medlánky 103, Brno-Královo Pole. Od roku 1936 měl koncesi pro vysílací stanici a ve zlínské odbočce ČAV zastával funkci místopředsedy. Byl ženat a měl dvě dcery Marii a Jiřinu. Vyučil se strojníkem a topičem a do roku 1912 pracoval jako elektromontér ve Vítkovických železárnách. Uměl dobře německy, polsky, rusky, velmi dobře ovládal esperanto a částečně uměl maďarsky a italsky. V letech 1912 až 1918 vykonával vojenskou činnou službu u bývalého telegrafního pluku a v prosinci 1918 vstoupil do nově vzniklé československé armády. V roce 1920 byl přijat do stavu poddůstojníků

z povolání a absolvoval kurz radiových mechaniků. Postupně sloužil na stálé radiové stanici v Ostravě, Brně a Kroměříži. Když dělal správce radiové stanice v Kroměříži, před okupací republiky zakopal společně s dalšími kolegy zbraně, které byly použity na konci války při osvobození Kroměříže. Současně zakopal také vysílače a různé bloky k nim, ale ty gestapo později našlo. Dne 20. 9. 1939 byl převeden do sboru ministerstva dopravy jako poštovní správce. Gestapo ho zatklo 21. listopadu 1939, udal ho příslušník SA H. Drauschke. Obviněn byl hlavně za opakované poslouchání vysílání zahraničního rozhlasu koncem roku 1939 na jeho novém tříelektronkovém přijímači značky TELEGRAFIA a za vyjadřování se v protiněmeckém duchu. Odsouzen byl rozsudkem zvláštního soudu v Brně 28. května 1940. Ve vězení v Brně si odbyl osm měsíců trestu a 7. srpna 1940 byl odeslán do koncentračního tábora v Dachau. Zahynul při evakuaci vězňů z koncentračního tábora, když byla britským letectvem potopena německá vojenská loď Thielbeck v Lübecké zátocě. Loď byla přeplněna vězni, bylo na ní celkem tři tisíce osob, na pobřeží se dostalo jen padesát z nich. Po válce byl in memoriam povýšen do hodnosti poručíka a vyznamenán Čs. válečným křížem 1939.

Zdroj:

- ✓ Muzeum města Brna,
- ✓ Časopis AMA magazín, číslo 2/1995, strana 5,
- ✓ Časopis Krátké vlny číslo 7/1946, strana 115,
- ✓ Archiv bezpečnostních složek v Praze,
- ✓ Vojenský ústřední archiv v Praze.

Děkujeme Muzeu města Brna za laskavé poskytnutí snímku z muzejních sbírek. **Šíření fotografie není dovoleno bez souhlasu muzea.**

CZECHOSLOVAKIA.

QRA: KROMĚŘÍŽ BOX 149 ALOIS BARTA.

TO RADIO: *D4KJ* WKD ON *2-5-1939*

AT *08.50 hod.* GMT. UR *eur* R *7* W *5*

T *9* MOD. QRM. QRN. BAND *80*

QSB TO R *-6-7* WX

OK-2 BA

XMTR *mo fpu* INPT *5W* AERIAL *žepu*

RCVR *1-VP-1* CONDS.

PSE TNX QSL VY TNX FR. QSO

VY 73 ES BEST DX. op: ALOIS BARTA.

Poválečný medailon OK2BA v časopisu Krátké vlny: 3. května byl tomu rok, co dotlouklo šlechetné srdce našeho nezapomenutelného místopředsedy, Aloise Barty, OK2BA, št. rtm. telegr. praporu a správce voj. vys. stanice v Kroměříži. Zahynul v předvečer ukončení světové tragedie, v naději na své brzké vysvobození, po šestiletém utrpení v německých koncentracích, jako jedna z 15.000 obětí nejhnusnější německé zločiny, při potopení německé voj. lodi Thielbeck v Lübecké zátocě. Nedožil se návratu do osvobozené vlasti, kterou tolik miloval, pro kterou bojoval, trpěl a zemřel. Již nikdy neuslyšíme jeho volání na amatérských pásmech, ale vzpomínku na dobrého přítele, obětavého amatéra a statečného vojáka republiky si uchováme navždy. Odbočka ČAV Zlín

• Karel Šimák, OK2CP



Narodil se 16. července 1896 v Přerově a příslušel do Přerova. V roce 1938 bydlel na adrese Lipová 1646, Zlín. Koncesi měl od roku 1938. Byl nadšeným radioamatérem, členem výboru odbočky ČAV ve Zlíně. Jeho profesí byla radiomechanik, ale pracoval jako vedoucí osobního oddělení ve firmě Baťa. Nesmířil se s okupací, zapojil se do odboje a dal k dispozici své znalosti amatéra vysílače

TO: *OK 2 OR* CZECHOSLOVAKIA

QRA: Karel Šimák, Zlín, Lipová ulice č. 1646 Č. A. V.

UR *sigs* WKD ON *7. 1. 1938* AT *2145* GMT

QRH RST *589x* ON *3-5* MC

XMTR *Hartley* *5W* AER *42 on*

OK₂CP

MI RCVR: *0-V-2 kac* VY 73 ES FB DX OB

PSE QSL VIA ČAV PRAHA OR DIREKTI

TNX LIC. OP. *Šimák*

RMKS: TNX FR QSO!

ve prospěch ilegální skupiny. Jeden z organizátorů odbojové skupiny ON ve Zlíně, učitel Otto Ludvík, požádal Šimáka o spolupráci. Ten nejdříve opravil nefunkční vysílač skupiny, pak vyrobil další a v lese u Uherského Hradiště školil členy odbojové skupiny v obsluze vysílače. Po odhalení byl zatčen 23. srpna 1940, uvězněn v Uherském Hradišti a odtud převezen do Sušilových kolejí v Brně. Ve Vratislavi jej odsoudili na patnáct let káznice a trest si odpykával v káznici v Briegu, kde zahynul 7. května 1944. Nemocná manželka zemřela ještě před ním v roce 1943. O výchovu pozůstalých tří dětí se postaral jeho bratr Bohumil Šimák. Jeho jméno je uvedeno na památníku obětem 2. světové války ve Zlíně. Vzpomínka zlínských amatérů na něj byla uveřejněna v časopise *Krátké vlny* v roce 1946.

Zdroj:

- ✓ *časopis Krátké vlny, číslo 7/1946, strana 116,*
- ✓ *Státní okresní archiv ve Zlíně,*
- ✓ *Archiv bezpečnostních složek v Praze.*

Poválečný medailon OK2CP v časopisu *Krátké vlny*: Zlíňští amatéři vysílači vzpomínají amatéra **OK2CP**, Karla Šimáka, vedoucího odbočky ČAV ve Zlíně, který byl před dvěma léty umučen v nacistickém žaláři. Jako nadšený amatér a příkladný vlastenec nesmířil se s osudem, který nám nacisté připravili a okupací dovršili. Dal proto své amatérské vědomosti do služeb ilegální skupiny. Po vyzrazení této organizace byl Gestapem dne 23. 8. 1940 zatčen a uvězněn v Uh. Hradišti. Odtud převezen do Sušilových kolejí v Brně, pak do Breslau, Biec am Lahn, Volau a Svidnice. Dotrpěl v Briegu 7. května 1944. Zanechal po sobě nemocnou ženu a tři děti. Pracoval a trpěl pro věc práva a spravedlnosti, pro naše práva amatérská. Za tato práva položil svůj život. Padl, abychom my šťastní zde mohli žít a těšit se v osvobozené vlasti z obnoveného amatérského vysílání. Čest budiž jeho památce. 2KJ



Rok 1938, první valný sjezd zlínské odbočky ČAV, mezi sedícími dvě oběti odboje, druhý zleva OK2CP, čtvrtý zprava OK2BA

• Stanislav Kořínek, OK2GD

Narodil se 14. 3. 1904 v Ivanovicích na Hané, byl nejmladší ze tří dětí nadučitele Jakuba Kořínka. V letech 1937-1942 bydlel na adrese U Botanické zahrady 24, Brno, ženatý nebyl. Když zemřel jeho tatínek a starší bratr, často navštěvoval maminku v Ivanovicích na Hané a spolu se sestrou pečoval o ní a pomáhal ji s údržbou domu. Postavil schody na poschodí, zavedl tam vodovod a vybudoval koupelnu. Koncesi pro amatérské vysílání získal v roce 1937. Aktivně se zúčastňoval



pokusného vysílání v pásmu 5 metrů. Jeho značka je uváděna v řadě článků o pokusném vysílání v tomto pásmu (*na obrázku OK2GD vpravo*) v časopisech Krátké vlny a Československý Radiosvět. Na obálce časopisu Krátké vlny číslo 8/1937 je obrázek, jak vysílá společně s RP 843 z vrcholku Devíti skal o nadmořské výšce 837 m. Stejný obrázek použil i na svém QSL lístku. Vystudoval techniku a zaměstnán byl ve Zbrojovce Brno jako technický úředník. Za okupace republiky předával zbraně odbojové skupině

do Ivanovic na Hané. Gestapo jej zatklo 31. 12. 1942 a uvěznilo v brněnských Kounicových kolejích. Po převezení do vězení ve Vratislavi byl odsouzen a pak uvězněn v koncentračním táboře

Buchenwald. Před koncem války jej odvěkli do KT Dachau, odkud napsal rodině poslední dopis 21. května 1945. V té době se v táboře rozšířila silná tyfová epidemie, která byla pravděpodobně příčinou jeho úmrtí. Ministerstvo vnitra písemně potvrdilo Lidovému soudu civilnímu v Brně, že Stanislav Kořínek byl po osvobození KT Dachau přemístěn do 127. evakuačního polního lazaretu 7. americké armády, kde zemřel. Na základě uvedených faktů bylo vystaveno úřední potvrzení, že po 21. 5. 1945 už nežil. Jeho jméno je uvedeno na pomníku obětí okupace

QRA: KOŘÍNEK STANISLAV	BRNO	U BOTANICKÉ ZAHRADY 24.
CZECHOSLOVAKIA		
RADIO: W8HHF	UR SIGS-CRD-WKD-RCD ON 3./vi.38 AT 23:40	GMT-SEC
ON 14	MC BAND RST 559X	REMARKS: 4. bod. call: OK2GD, OM
5. VII. 1937 - DEVĚT SKAL		
TX: EC-FD(59-649) PNP: 25W ANT: Zevně 2/2		
ORG:	MOD:	
RX: SW3-AC	ANT:	" "
OK2GD		
PSE QSL TNX DIREKT OR VIA ČAV.		
PRAHA 1-P.B.69.		
PSE FOTO FR FOTO!		
VY 73 ES BEST DX DR OMI		
OP:	<i>Prošuel</i>	

z řad zaměstnanců Zbrojovky v Brně, v ulici Lazaretní 7. QSL lístkem potvrdil spojení v roce 1938 amatérovi z USA W8HHF a na fotografiích je jeho portrét.

Zdroj:

- ✓ Moravský zemský archiv v Brně,
- ✓ Encyklopedie Brna,
- ✓ fotografie od paní Věry Altmanové, manželky synovce Stanislava Kořínka,
- ✓ Časopisy Krátké vlny a Československý Radiosvět.

• Gustav Košulič, OK2GU

Narodil se 2. 7. 1911 v Brně, byl popraven 12. 7. 1943 v Berlíně-Plötzen-see. V roce 1938 bydlel na adrese Mostní 220, Brno-Horní Heršpice. Koncesi pro vysílání získal v roce 1937 se značkou OK1GU, když pak bydlel na Moravě, změnil ji na OK2GU. Vyučil se elektrotechnikem a sloužil na vojenské radiostanici v Brně na Špilberku. V roce 1937 se stal zaměstnancem KSR Brno, kde byl v té době vedoucím technický komisař poštovního a telegrafního úřadu Ing. Vladimír Lhotský, OK2LS, popravený v Brně v roce 1942 kvůli udržování spojení s osobami nepřátelskými říši a poskytování úkrytu pro ně. Společně s OK2GU byl souzen další zaměstnanec



brněnské KSR, Alois Horký, OK2HY. Gustav Košulič vzal odbojovou činnost na sebe a neprozradil nic o jejich spolupráci, proto Horký dostal trest „pouze“ pět let vězení za neoznámení protistátní činnosti. V roce 1940 už neexistovala KSR a Gustav Košulič pracoval u odrušovací služby. V té době se seznámil s Vladislavem Bobákem, vedoucím brněnské odbojové skupiny. Bobák byl jedním z čs. letců, kteří byli po emigraci do Polska a dále do Ruska vysláni zpět do vlasti k získávání zpravodajských informací ve prospěch sovětské GRU. Radiostanici pro skupinu vyrobil Jan Habrda, OK2AH, kvůli tomu byl odsouzen k trestu smrti a popraven, také v Berlíně-Plötzensee. Ve vysílači použil dvě devítiwattové americké elektronky typu „59“ a spolu s přijímačem vše vestavěl do kufříku. Gustav Košulič se stal radiotelegrafistou skupiny. Po odhalení skupiny a zaměření místa vysílání byl zatčen v bytě Bobáka v okamžiku, kdy se připravoval k vysílání zpráv do Moskvy. Radioamatéři Vladimír Kott, OK1FF, a Alois Horký, OK2HY, kteří poskytli součástky ke stavbě radiostanice a pomohli s jejím uvedením do provozu, napsali v časopisu Amatérské rádio v článku „Zemřeli, abychom žili“: „OK2AH a OK2GU nic o nás neprozradili, pouze díky tomu jsme přežili.“ Paní Košuličové napsal po válce jeho spoluvězeň na Pankráci, Dr. Zlochar z Hranic: „Váš syn byl statečný člověk a dobrý kamarád. Obětoval svůj život za myšlenku, které chtěl sloužit podle svého nejlepšího vědomí a svědomí.“ V Brně-Horních Heršpicích je po Gustavu Košuličovi pojmenovaná ulice, jeho jméno je uvedeno v Brně na pomníku v ulici Bednářova 16 a na pamětních deskách Kounicova 26 a Sokolova 4.

Zdroj:

- ✓ Dr. Ing. Josef Daneš, OK1YG: Za tajemstvím éteru, NADAS 1985, str. 143 až 161,
- ✓ Časopis Amatérské rádio, číslo 8/1963, str. 216,
- ✓ Časopis Amatérské rádio, číslo 4/1995, strana 40,
- ✓ [Encyklopedie Brna](#),
- ✓ Archiv bezpečnostních složek v Praze.

• Ladislav Hejný, OK2HL

Narodil se 18. 4. 1903 v Litovli, zemřel 29. 6. 1942 v koncentračním táboře Mauthausen. V roce 1938 bydlel na adrese Troubelice u Uničova, číslo 68. Koncesi na amatérské vysílání měl od roku 1934, kdy působil jako odborný učitel v Ostravě, později v Troubelicích u Uničova, Štěpánově a Těšeticích v okrese Olomouc. Za okupace Československa nacisty byl zatčen a vězněn v koncentračním táboře Mauthausen s Otakarem Batličkou, OK1CB, a zahynul tam 13. 2. 1942. V dopisu doručeném jeho manželce bylo uvedeno, že zemřel na zápal plic. V rodině se traduje, že zemřel při vysilující práci v pověstném mauthausenském lomu. První verze jeho zatčení a věznění je, že se tak stalo kvůli neuposlechnutí nařízení gestapa k odevzdání vysílacího zařízení, které vlastnil jako koncesovaný radioamatér. Krátce po okupaci musely protektorátní úřady sepsat a odevzdat nacistům seznamy amatérů vysílačů. V Moravském zemském archivu v Brně je dokument, ve kterém Policejní ředitelství Praha žádá Zemské četnické



velitelství v Brně *prověřit, zda v tamním obvodu bydlící koncesionáři soukromých vysílacích stanic tyto odevzdali.* U tohoto dopisu ze 4. 7. 1939 je v příloze „Seznam koncesionářů“, který obsahuje celkem 428 jmen z celého Protektorátu Čechy a Morava. Ladislav Hejný své zařízení již předtím rozebral na několik dílů a rozeslal k úschově u známých. I kvůli tomu uvedená varianta zatčení je méně pravděpodobná. Stejným způsobem se zachovalo více koncesionářů a nebyli perzekuováni. Pravděpodobnějším

QRA: LADISLAV HEJNÝ, TROUBELICE NEAR UNIČOV, 34° 45' 28" LONG. 49° 49' 8" LAT.	
RADIO OK 1 A W	CZECHOSLOVAKIA
OM, OUR QSO WAS ON 24.8.37 AT 13.20 GMT, ON 3.5 MC BAND	
UR F 9 SIGS, PONE, QSA-W 5 R 5 IN O-V-1, QRM, QRN	
OK 2 HL	
TX: MO , CO, PA, FA, FFA,	VY GLD TO QSO, OM, HPE CUAGN.
0.4 AMP IN ZEPP-AER 28 40 MTRS	PSE QSL DIRECT OR VIA: Č. A. V.
PLATE MOD. CLASS A INPT 12 WATTS	73 ES DX!
OP: Lad. Hejný	C.A.W.

je, že se zapojil do některé odbojové skupiny, které působily na Moravě. Mohlo to být ve skupině, která pomáhala k útěku lidem za hranice, případně jako odborník připravoval radiostanice pro předávání agenturních zpráv do zahraničí. Právě za takovou činnost byly vynášeny nejpřísnější tresty. V budoucnu se může najít dokument, ve kterém bude uvedena pravá příčina, proč byl uvězněn. Jeho jméno, společně s dalšími umučenými vlastenci, je uvedeno na pamětní desce na Moravském náměstí 6 v Brně.

Zdroj:

- ✓ *Informace a fotografii OK2HL poskytl jeho vnuk, pan Ladislav Hejný, kterému za něj, a také za souhlas k jejich uveřejnění, moc děkujeme.*
- ✓ [Encyklopedie Brna](#).



• Josef Hub, OK2DH

Na jeho tragický životní příběh se mezi radioamatéry málem zapomnělo. Značku OK2DH jsme našli 70 let po válce v časopise Krátké vlny z roku 1948. Byla na obrázku tabla se seznamem obětí okupace z řad radioamatérů, které bylo vystaveno ve stánku ČAV na Mezinárodní výstavě rozhlasu. Josef Hub byl účastníkem odbojové organizace Obrana národa, obětoval život za osvobození vlasti, proto si zaslouží hlubokou úctu a trvalou vzpomínku. Josef Hub, učitel a poručík v záloze, narodil se 6. srpna 1907 v Hostašovicích, okres Nový Jičín. Pocházel z rodiny továrního dělníka. Po absolvování měšťanské školy nastoupil jako dělník do kloboučnické továrny ve Valašském Meziříčí. Ze zdravotních důvodů odešel z tohoto zaměstnání a studoval na učitelském ústavu ve Valašském Meziříčí. Naposledy učil na měšťanské škole v Brušperku, vyučoval matematiku a kreslení. Byl dobrým učitelem, ve škole hrával s dětmi divadlo a aktivně působil v Sokole. Jeho velkou zálibou byla radiotechnika, věnoval ji veškerý svůj volný čas. V malé dílně měl různé nástroje a součástky, které k tomu potřeboval. Ještě v období existence první ČSR složil v Praze předepsané zkoušky pro koncesi amatéra vysílače s výborným prospěchem a sám si sestrojil vysílací stanici. Tato záliba se mu stala osudnou. Po německé okupaci republiky musel vysílačku odevzdat. Spolu s přítelem, dalším učitelem a radioamatérem v Brušperku, Svatomírem Kadlčákem, OK2KE, a pracovníkem ostravského rozhlasu Ing. Václavem Koppem, OK2PP, se zapojil do činnosti v odbojové organizaci Obrana národa. Oba jeho přátelé byli zatčeni a později popraveni, ale neprozradili jej. Josef Hub prý pořádal na kopci za městem pro známé společný poslech zahraničního rozhlasu. Kromě toho finančně podporoval pozůstalé po popravených odbojářích. Pokračoval v odboji, sestrojil a uvedl do provozu dva vysílače. Denně v šest hodin ráno udržoval radiový kontakt s Moskvou a předával informace vojenského charakteru. Vysílače schovával na různých místech, až byla jedna z nich náhodně nalezena při honu v lese Březinkách. Věděl, že bude zatčen, proto vysílačku, kterou měl doma, vhodil do žumpy. Jeho manželku Bohumilu Hubovou gestapáci bili tak dlouho, až přiznala, kde je ukryta vysílačka. Musela ji ze žumpy vytáhnout a vyčistit. Gestapo odeslalo vysílačku do věznice, tam ji Josef Hub rozebral a znovu složil a tím prokázal, že neměl při její stavbě žádného pomocníka. Zatčen byl v Brušperku 7. ledna 1944 o půl páté ráno. Při prohlídce domu byl nalezen leták s textem proti německé branné moci. Spolu s dalšími zatčenými byl odvezen do vězení v Moravské Ostravě. V německo-českém slovníku Unikum si psal poznámky, který po jeho popravě vrátili manželce. Ryl je ostrým předmětem tak, aby byly vidět pouze při určitém dopadu světla na papír. Zápisky jsou pořízeny na vnitřních částech stran a při otevření slovníku písmo není vidět. Vzpomínal v nich na první výslech vrchním komisařem gestapa: „*Řekněte všechno, co víte, a já se Vám zaručuji čestným slovem, že dostanete rok - dva a pak bude stejně amnestie. Všechno víme, všichni mluvili.*“ V textu dále napsal: „*Já byl poslední v 10 hodin večer. Neměl jsem odvahu zradit. Mlčel jsem zbytečně. Skutečně věděli i podrobnosti.*“ Později jej převezli do Vratislavi a takto popisoval svou celu, ve které si na jednu stěnu pověsil podobenku své milované manželky: „*Naproti mému oknu, přes zahradu, dvůr a ulici vidím při zatemňování obchod s potravinami.*“

Z označení firmy vidím jen část slova *Leben*, zbytek zakrývají stromy. Dovedeš si představit tu dvojnásobnou ironii. Potraviny a život a mezi tím a mnou ocelová mříž." Pobyt ve vězení byl pro něj neustálý zápas s hladem a zimou. 15. června 1944 si libuje: „Bože chléb, 4 cm chleba, to byly hody. Najím se ještě někdy v životě? Asi až před koncem... Dva krajíce s margarínem, obložené masem, sklenička vína a cigareta... a odchod!" 15. července píše: „Zítřka dostanu dvě porce řepy nebo trávy, které se zde nadává špenát." 18. července: „Prokletá strava, samá voda." O den později: „Takhle hrnec vařené i čerstvé řepy. Strašný pocit dravého hladu." V sobotu 22. července si stýská: „Kéž bych byl marnotratným synem, pásl prasata a mohl se s nimi stravovat". Dle jeho vlastního doznání přepadá jej jednou, až dvakrát za měsíc úžasná touha po svobodě a po domově. Někdy se dostaví i chuť po dalším životě. K tomu uvádí: „Co zbývá na mne jiného? Sekera naprosto jistě! Dnes už to prožívám lhostejně, bez vzrušení, stálá myšlenka, zvyk." O svých dnech ve vězení píše manželce: „Tvořím stovky obálek a vzpomínám. Nejpeknější chvílka celého vleklého dne je večer. Ustelu, poděkuji Bohu za prožitý den, pomodlím se za Tvoje i moje rodiče a zvláště za všechny dobré lidi a trpící v koncentračních táborech. Pak následují hovory s domovem. Při tom pomalu usínám." Dne 1. července píše do deníku: „Dnes jsem konečně dostal termín soudu na 27. července. Závody se smrti začaly. Kdo bude rychlejší, konec války nebo konec můj? Stále doufám! Uvidíme se? Podle zvyklostí bych se mohl seznámit se sekerou asi 28. října nebo tak nějak. Zvláštní shoda." V dalších dnech pokračuje: „A konečným závěrem toho všeho je očekávání vlastního konce. To by samo o sobě nebylo nic tak strašného, protože život není vlastně nic jiného podle slov písně **Každý, kdo se narodil, svou smrt má zde za podíl...** píseň, kterou maminka v době mého dětství často zpívala. Malý rozdíl je jen v tom, že zde každý, koho se to týká, přesně ví, kdy konec nastane, a nic jiného nedělá, než že naň čeká. A v tom je ta tragika. Poslední den, který trávím zde v této cele, zítřka už budu přestěhován, do bytu s východem do slepé uličky, nepokračující dále. Dnes ještě obálky, zítřka pro změnu peří. Také dobře, udělám si křídla na tu dalekou cestu...Zítřka se za mnou zavře brána života a smrti. To, co bude ještě po tom, není život, jen slabé doznívání akordu...Poslední dobrou noc, kterou mohu sdělit papíru. Zítřka ručičky hned u soudu do řetězu, ostatně s těma jsem velmi zadobře, a za tři měsíce hlavička dolů a fuk do pytle... **Ave patria, morituri te salutant!** (Buď zdráva vlasti, ti, kteří mají umřít, tě pozdravují.) Zápisky končí, co se dělo dál. Dne 27. července 1944 byl odsouzen k trestu smrti. Po rozsudku se ještě setkal s otcem, který do Vratislavi ten den přijel. V dopise na rozloučenou manželce napsal: „Dnes konečně v 18,15 hodin naplní se můj osud a končí má křížová cesta...Stojím na Buňavce s Tebou a hledím na ty, mi tak milé hory. V poslední době se mi stále a stále vrací vzpomínka na domov, spjata vždy nerozlučně s Tebou, s mými drahými. Snad je Vám divné, že mohu tak poměrně klidně uvažovat čtyři hodiny před tečkou. Není to tak divné. Devět měsíců stálé jistoty přes občasné záchvaty touhy po žití...Po celou dobu mého pobytu zde bylo mým vedoucím motivem: Věci hnusné a sobě odporné a vše, co ještě na Tebe přijde, pokorně a trpělivě pro milého Boha a drahou svoji vlast snášeti, neboť kdo pro věc spravedlivou trpí, spasen bude...Krásnějšího zakončení životní pouti pro muže není, než zemřít za vlast." Dne 10. října 1944 v 19,15 hodin byl Josef Hub ve Vratislavi popraven. K uctění jeho památky byla na Buňavce zasazena lípa a občané Hostašovic každý rok na něj vzpomínají. Prezident republiky mu udělil in memoriam „Československý válečný kříž 1939“, ministerstvo vnitra medaili „Za věrnost“ a in memoriam byl



„Československý válečný kříž 1939“, ministerstvo vnitra medaili „Za věrnost“ a in memoriam byl

jmenován řídícím učitelem na obecné škole v Brušperku. Jeho jméno je uvedeno na pamětní desce v Brně na Moravském náměstí 6, na pomníku obětí obou světových válek v obci Hostašovice, na pomníku a na tabuli s fotografiemi ve vstupní hale Městského úřadu v Brušperku. Děkujeme starostovi obce Hostašovice za poskytnutí části kroniky, ve které jsou citovány hrdinské a velmi dojemné poslední dny života vlastence - radioamatéra Josefa Huba.

Zdroj:

- ✓ *Kronika obce Hostašovice,*
- ✓ *Encyklopedie Brna,*
- ✓ *Sborník „Památník popravených a umučených učitelů za německé okupace v letech 1939-1945 okresu Frýdek-Místek“,*
- ✓ *Stolařík, Ivo: Patřili k prvním, Ostravské nakladatelství, a.s., 1994,*
- ✓ *časopis Krátké vlny, číslo 10/1948, strana 155.*

• Svatomír Kadlčák, OK2KE

Narodil se 23. ledna 1907 ve Frýdlantu nad Ostravicí, okres Místek, a popraven byl 8. dubna 1943 v 19.06 hodin v koncentračním

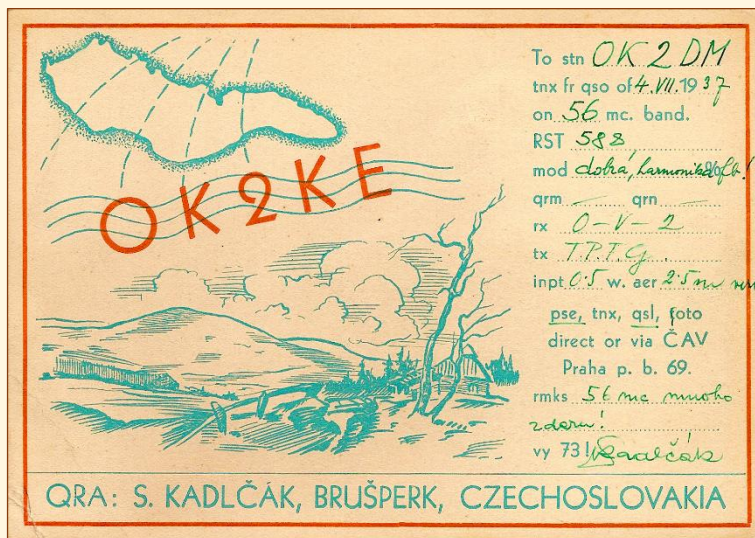

táboře Vratislav. Před zatčením učil na obecné škole v Brušperku, okres Místek. Byl zapáleným vlastencem, výborným češtinářem a historikem. Po absolvování učitelského ústavu ve Svatém Janě pod Skalou u Berouna nastoupil vojenskou službu, úspěšně složil zkoušky ve škole důstojníků v záloze a získal hodnost poručíka. Mimo jiné absolvoval Vojenské telegrafní učiliště v Turnově. Radiotelegrafie jej zaujala natolik, že se z něj stal registrovaný radioamatér a v roce 1937 získal koncesi pro vysílání. Procestoval střední a západní Evropu, ovládal velmi dobře francouzštinu a němčinu. Byl krátce ženatý, potomky neměl. Za mobilizace v roce 1938 velel spojovací rotě pěšího pluku 53. V době nacistické okupace se zapojil do odboje v Obráně národa. Od srpna 1939 byl společně s por. Adolfem Chýlou velitelem Brušperku v rámci okresního velitelství Místek. Obdrželi 45 pušek, 20 pistolí, 5 kulometů, a pro každou zbraň 3 plné zásobníky. Zbraně ukryli ve stodole Felixe Kozelského za Ruskovou lávkou. Svatomír



Kadlčák kromě toho uschoval u své maminky vysílač radioamatérské konstrukce s výkonovým zesilovačem, radiový přijímač značky IRON, krátkovlnný přijímač a nedodělanou kufříkovou radiostanici pro diverzní činnost. Část zařízení vyrobil jeho kolega, učitel Josef Hub, OK2HU, a také Ing. Václav Kopp, OK2PP, z ostravského rozhlasu, se kterými spolupracoval při obstarávání radiostanic pro spojení odbojových skupin a při vysílání informací do zahraničí. Společně přezkušovali také funkčnost dalších přidělených vysílaček. Všichni tři byli za tuto činnost popraveni. V noci 20. března 1940 byl zatčen gestapem, které vedl pověstný nepřítel Čechů Jahn, a odvezen do vězení v Ostravě. Postupně prošel několika věznicemi, až skončil ve Vratislavi, kde byl odsouzen takzvaným „Lidovým soudem“ k trestu smrti. Při zatčení vážil 89 kg a po tříletém mučení hladem již pouze 52 kg. Jednou jej při výslechu tak zmlátili, že se nemohl čtrnáct dnů vůbec hnout. Na popravu šel v čele devatenácti odsouzených vlastenců z takzvané Selské jízdy z Opavska za zpěvu

československé hymny, provolávání slávy československé republiky a jejímu presidentovi Benešovi. V dopise na rozloučenou napsal mimo jiné rodičům: „*Kolo života došlo až*

k vylomenému zubu a zastaví se. Hodiny, minuty, vteřiny a nekonečno. V plné životní síle opouštím toto slzavé údolí. Jsem poslední našeho rodu a mnou vymírá náš rod po meči. Nemám výčitek svědomí. Jsem úplně duševně vyrovnán a snáším vše klidně. Vždyť jak píše Wolker, smrt není zlá, je to jen kus života těžkého. Vždyť co vlastně umírá? To tělo! Ale vždyť je to jen několik chemických vzorečků, leč duše neumírá. Tak jakýpak strach a sklíčenost. Víím, že pro Vás je to bolestné, ale kdo na světě je bez kříže? Každý nějak trpí. Loučím se s Vámi naposled se všemi, naposled Vás zdravím. Neplačte a nermuťte se, pamatujte na své zdraví. Maminko a tatoušku s Bohem. Líbám Vás naposled, zdravím, přeji mnoho dobra. Mějte se hezky, je půl šesté hodiny večer. Líbá a vzpomíná Svatá." Dopis byl psán a ukončen těsně před popravou, druhého dne po popravě cenzurován a 12. dubna 1943 se dostal do rukou rodičů. Prezident republiky udělil Svatomíru Kadlčákovi in memoriam „Československý válečný kříž 1939“ a jako bývalý příslušník pluku Jana Žižky z Trocnova obdržel „Medaili trocnovského hrdiny“. In memoriam byl jmenován řídícím učitelem na obecné škole v Brušperku. Jeho jméno je uvedeno na pomníku obětí 2. světové války v parčíku a na pamětních deskách v městském úřadu v Brušperku a v Brně

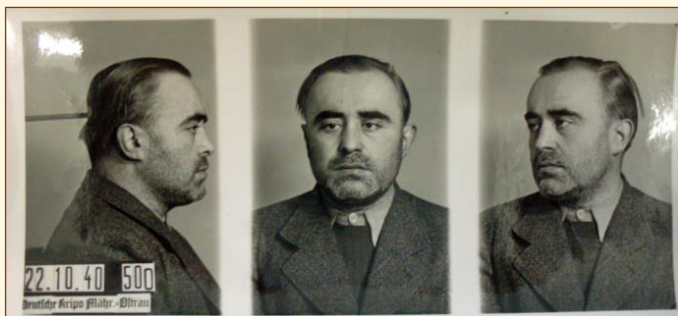

na Moravském náměstí 6. (Obrázky: Jako dítě v orelském kroji, z Učitelského ústavu sv. Jana pod Skalou u Berouna, po zatčení, vyznamenání udělená in memoriam.)

Zdroj:

- ✓ http://encyklopedie.brna.cz/home-mmb/?acc=profil_osobnosti&load=1094
- ✓ <http://www.crk.cz/CZ/FAMEC>,
- ✓ Archiv bezpečnostních složek v Praze,
- ✓ Stolařík, Ivo: Patřili k prvním, Ostravské nakladatelství, a.s., 1994,
- ✓ dokumenty, které poskytl Ing. Petr Váňa.

• Ing. Vladimír Lhotský, OK2LS

Narodil se 26. června 1903 v Říkovcích u Přerova, popraven byl 13. června 1942 v Brně-Kounicových kolejích kvůli udržování spojení s osobami nepřátelskými říši, jimž poskytoval úkryt. V roce 1938 bydlel



na adrese Sadová 16, Brno.

Koncesi pro amatérské vysílání získal v roce 1934. Byl členem výboru ČAV ve funkci redaktora časopisu Krátké vlny. Psal do něj technické články vysoké odborné úrovně. Jeho vysílací zařízení bylo předem teoreticky propracované, profesionálně provedené a ve všech důležitých místech zapojení vybaveno měřicími přístroji. Pracoval na Ředitelství pošt v Bratislavě. Měl na starosti také rozhlasový vysílač „Bratislava 2“ na Feribě, dnešní Prievoz. V roce 1938 musel opustit Slovensko a vrátil se do Brna, kde opět pracoval jako technický komisař poštovního a telegrafního úřadu, řídil tam Kontrolní službu radiokomunikační. Poprvé byl zatčen společně s Ing. Svatoplukem Krčmou, OK2XY, pro neodevzdání soukromého vysílače 30. března 1939 a odvezen do věznice policejního ředitelství v

Brně. V 17.45 hodin byl umístěn do cely číslo 4 a Ing. Krčma v 19.45 do cely číslo 13. Gestapo je oba převezlo 14. dubna 1939 do věznice na Špilberku. Koncem dubna byli propuštěni, ale



Ing. Lhotský byl později znovu zatčen. Byl odsouzen ve druhém stanném právu k trestu smrti, který byl vykonán 13. června 1942, a zpopelněn byl v Krematoriu města Brna dne 15. června 1942. Jeho jméno je na pamětní desce v Brně, Kounicova 26. Je zvláštní, že i když zastával funkci redaktora časopisu Krátké vlny a publikoval v něm mnoho odborných článků, nebyla po válce v časopisu uveřejněna vzpomínka na něj, kterou si zasloužil.

Zdroj:

- ✓ Zápís - Popravy ve druhém stanném právu v Brně,
- ✓ Dr. Ing. Josef Daneš, OK1YG: Za tajemstvím éteru, strana 144-145,
- ✓ Časopis Amatérské rádio, číslo 4/1995, strana 41,
- ✓ Ing. Anton Mráz, OM3LU: Dokumenty z historie rádioamatérstva v ČSR a na Slovensku do roku 1952, strana 77,
- ✓ Archiv bezpečnostních složek v Praze.



• MUC. Egon Hein, OK2OR

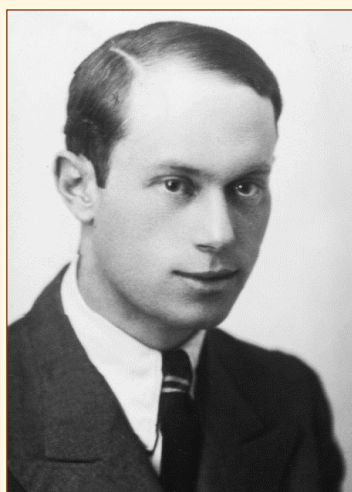

Narodil se 29. ledna 1915 v Hranicích na Moravě, zemřel 19. října 1944 v koncentračním táboře Osvětim. V roce 1938 bydlel na adrese Masarykova číslo 8, Hranice. V jejich rodině židovského původu se mluvilo německy, ale po vzniku Československé republiky byli Heinovi velmi loajální k nové republice. Spolu se starším bratrem Waltrem absolvoval české gymnázium, přestože měl možnost studovat na německém gymnáziu. Po ukončení studia na gymnáziu se dál vzdělával v učitelském ústavu v Příboře. Tam se začal věnovat amatérskému vysílání se spolužákem z Hranic, vášnivým radioamatérem Ferdinandem Šádkem, pozdějším držitelem značky OK2DM. Oba přátelé dělali první pokusy ve vysílání bez koncese. Egon získal koncesi pro amatérské vysílání v roce 1934. Později úspěšně studoval medicínu a získal titul kandidáta medicíny, MUC. Kvůli uzavření všech vysokých škol v době okupace nemohl studia dokončit. Dne 30. 11. 1941 odjel transportem H-Praha v rámci *Aufbaukomanda* do Terezína, kde se měl podílet na přípravě podmínek pro příliv dalších transportovaných vězňů. Tam uplatnil lékařské znalosti, díky kterým se mohl v rámci omezených možností postarat také o rodiče, kteří přibyli do Terezína o půl roku později. Egon byl velmi obětavý a snažil se uchránit své přátele i rodiče před transportem do vyhlazovacího tábora v Osvětimi. S rodiči se mu to bohužel nepovedlo, byli zařazeni do transportu Es č. 1177. Egonův otec následkem této informace dostal infarkt a zemřel. Egon se pak přihlásil do transportu, aby tam maminka nejela sama. Někteří spoluvězni říkali, že se pokusil o útěk z Osvětimi, a ještě deset let po válce byl veden jako nevěstný. Nyní je bohužel uveden v Terezínské pamětní knize mezi zemřelými.

Zdroj:

- ✓ Podklady pro životopis MUC. Egona Heina, OK2OR, poskytla paní Marta Skarlandtová, již za to velmi děkujeme.
- ✓ holocaust.cz,
- ✓ časopis Krátké vlny, číslo 11-12/1946, strana 190.

Poválečný medailon OK2OR v časopisu Krátké vlny: Vzpomínáme na MUC EGONA HEINA v Hranicích, osvědčeného operátora československého amatérského vysílače OK2OR. Náš přítel byl od svých 14 let nadšeným přívržencem krátkovlnného pokusnictví. Byl členem Skeče a pak ČAV jako RP240. Ani před tímto našim dobrým kamarádem se zvůle nacistické tyranie nezastavila a v r. 1944 je zatýkán i se svými rodiči; po krátkém vězení v Terezíně jest transportován do Osvědčimi, kde v r. 1945, kdy již osvobození naší drahé vlasti jest nablízku, umírá v plynové komoře osvědčimského koncentráku. Čest světlé památce našeho přítele, který položil život za lepší bytí naší vlasti.

• Bořivoj Poděbrad, OK2PO

Narodil se 8. srpna 1908 v Holicích u Olomouce. V roce 1938 bydlel na adrese Dvorská 8, Hodolany u Olomouce. V roce 1926 absolvoval Obchodní akademii v Olomouci. Byl ženatý, měl dvě dcery Ivu a Milenu, pracoval jako účetní. Koncesi měl od roku 1936. Byl jedním ze zakládajících členů odbočky ČAV v Olomouci a jejím jednatelem. Zapojil se do odboje proti okupantům v sokolské ilegální složce JINDRA a po jejím odhalení byl zatčen 18. března 1943. Gestapo jej věznilo



v Kounicových kolejích v Brně a hlavní řízení se skupinou celkem 17 lidí, která měla na starosti výzbroj, bylo vedeno pod jeho jménem. Vězněn byl ve Vratislavi a ve Waldheimu až do 12. května 1945. Po osvobození se vrátil s podlomeným zdravím a po beznadějném léčení podlehl zákeřné nemoci 11. května 1946. Jeho tělesné pozůstatky byly zpopelněny 14. května 1946 v olomouckém

QRA: BOŘIVOJ J. PODĚBRAD, OLMOUC-HODOLANY, CZECHOSLOVAKIA.	
TO SA, OM, OUR QSO WAS ON AT GMT ON MC BAND	UR SIGS FONE WAS RST (QSA) IN RX QRM, QRN.
OK2PO	
IX: AMP IN ZEPP-AER 40 MTRS	PLATE MOD. CLASS. VY GID TO QSO, OM, HPE CUAGN SN.
ON 731	PSE QSL DIRECT OR VIA: OP: ČAV
Č. A. V. PRAHA II. P. B. 69.	

krematoriu.

Zdroj:

- ✓ Časopis Krátké vlny, strana 88 a 89,
- ✓ katalog fondu: Gestapo Brno,
- ✓ Archiv bezpečnostních složek v Praze.

• por. Ing. Václav Kopp, OK2PP

Narodil se 23. 2. 1913 v Praze. Sloužil v armádě jako poručík letectva. Byl jediným synem maminky, vdovy, se kterou bydlel na adrese Rumunská 30, Praha XII. Koncesi pro amatérské vysílání měl od roku 1935 se značkou OK1PP. Zařízení umístil do dvou stojanů. Používal vysílač s elektronkou 6L6, s krystaly 3521 kHz a 7162 kHz, přijímač měl 0-V-2. V roce 1938 již bydlel na adrese Chelčického 8, Moravská Ostrava, a změnil značku na OK2PP. Pro místní amatéry vysílal cvičné texty k nácviku příjmu telegrafních značek. Ústřední vedení organizace Obrana národa ho vyslalo do Moravské Ostravy s úkolem zajistit radiové spojení se zahraničím a pomohlo mu k zaměstnání operátora v tamním rozhlasě.

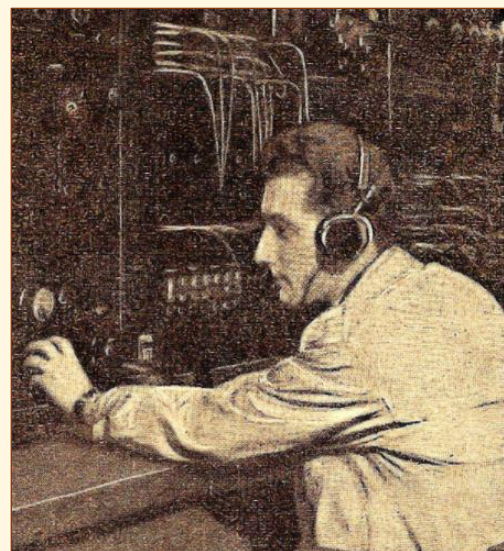

UR SIGS <u>wkd</u> <u>hrd</u>	TO RADIO <u>OE7EJ</u>	BAND <u>7</u> MC
ON <u>8 IX. 1935</u>	CZECHOSLOVAKIA	RST <u>528</u>
AT <u>9.15</u> GMT SEC	QRA: <u>PRAHA XII, RUMUNSKA 30</u>	QSB, QRN, QRM
TRANSMITTER	OK1PP	RECEIVER
TYP <u>Colpitt</u>		TYP <u>Schneid</u>
TUBES <u>2-201-A</u>		TUBES <u>0-VS-2</u>
WATTS <u>10</u>	REMARKS <u>Pse QSL</u>	AERIALS <u>2</u> <u>Fuchs</u>
QSL VIA <u>ČAV</u>		VY <u>73 ES DX</u>
OR DIRECT	TNX:FR QSO, RPRT	OP <u>V. Kopp</u>

Podle vzpomínek účastnice odboje paní Julie Smetanové byly zřízeny asi tři vysílačky, dvě z nich plnily svůj účel. Jedna byla v Proskovicích, druhá někde v Beskydech. Na stavbě vysílačů se podílel a do provozu je uváděl por. Ing. Václav Kopp, který vždy neúnavně a obětavě plnil každý úkol, kterým byl pověřen. Při této činnosti spolupracoval se Svatomírem Kadlčákem, OK2KE, velitelem okrsku odbojové skupiny v Brušperku. Ten byl také za odbojovou činnost popraven v Berlíně-Plötzensee.

Kopp byl zatčen 20. března 1940 za zpravodajskou činnost a zastřelen byl v koncentračním táboře Mauthausen 26. ledna 1942 v 10,00 hodin. Jeho rodina dostala upomínku k zaplacení 72 feniků za náklady spojené s vyzkoumáním o úmrtí, ale urnu jí neposlali. V roce 1946 byl vyznamenán in memoriam Čs. válečným křížem 1939. (Obrázek: Certifikát o členství OK2PP v ARRL.)

Zdroj:

- ✓ časopis *Krátké vlny*, číslo 11-12/1946, strana 191,
- ✓ časopis *AMA* 2/1995, strana 5-7,
- ✓ *Vojenský ústřední Archiv v Praze*,
- ✓ *Stolařík, Ivo: Patřili k prvním, Ostravské nakladatelství, a.s., 1994.*

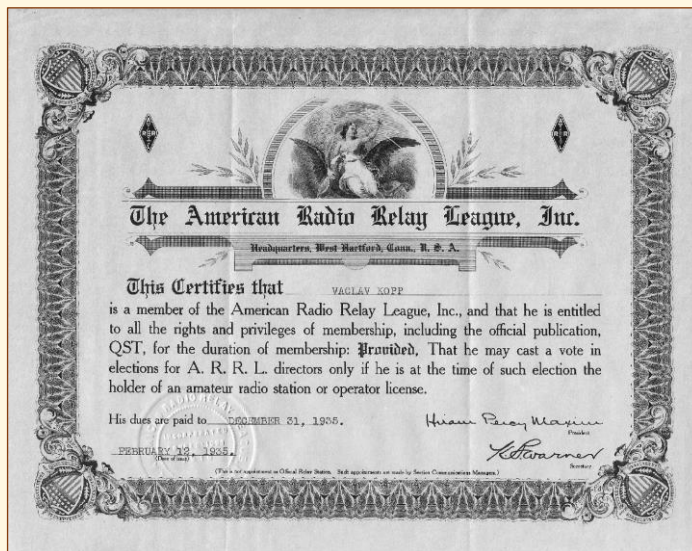

Poválečný medailon OK2PP v časopisu *Krátké vlny*: Vzpomínáme na VÁCLAVA KOPPA, OK2PP, který se zapsal svým srdečným a ryze amatérským vystupováním do srdcí mnoha amatérů, kteří jej nemohou zapomenout. Po léta působil v Praze a před okupací pak byl jako operatér čsl. rozhlasu zaměstnán v Moravské Ostravě. Všechny svoje bohaté vědomosti v oboru radiotechniky věnoval v době okupace jako dobrý Čech na oltář vlasti. Tato jeho skutečně vlastenecká činnost nezůstala bez povšimnutí a tak byl 20. III. 1940 gestapem v Moravské Ostravě zatčen. Cesta jeho utrpení vedla vězeními v Ratiboři, Olomouci, Brně a posléze byl převezen do Mauthausenu. Ani vězení však nedovedlo zlomit jeho zanícení pro vlast a tak svým optimismem v a šířením zpráv, vysílaných spojeneckými rozhlasem, povzbuzoval svoje spoluvězně. Mnozí z těch, kteří přežili tyto krušné pro ně chvíle, vzpomínají vděčně na obětavého kamaráda, který byl 26. I. 1942 pro tuto svoji zpravodajskou činnost zastřelen. Ani my zde, kteří jsme ho znali, na něj nezapomeneme a zachováme mu navždy věčnou vzpomínku.

• Ing. Antonín Slavík, OK2SL



Narodil se 20. ledna 1893 v Praze-Karlíně a popraven byl 27. října 1942 v Berlíně-Plötzensee. Koncesí pro amatérské vysílání měl od roku 1934. Zastupoval čs. radioamatéry na mezinárodním fóru, vykonával funkci místopředsedy celostátní organizace ČAV a předsedy její brněnské odbočky. Byl také členem Sokola Brno-Žabovřesky. (Obrázek: Z vojenských dokladů) Vystudoval Vysokou školu elektrotechnickou v Brně, École supérieure d'électricité, selection radiophonique, v Paříži a Filozofickou fakultu Masarykovy univerzity v Brně, obor dějiny



hudby a výtvarného umění. Ovládal sedm jazyků - anglický, francouzský, německý, italský, ruský, polský a esperanto. (Obrázek vlevo: V pracovně v brněnském rozhlasu. Obrázek vpravo: Ing. Slavík, uprostřed, na výstavě soudobé kultury v Brně, 1928.) Do roku 1925 pracoval jako vojenský radiotelegrafista, v letech 1925 až 1942



byl ředitelem Radiojournalu Brno. Ing. Antonín Slavík hodně cestoval před i po první světové válce. Navštívil Francii, Itálii, Sovětský svaz, a také některé státy v Jižní Americe. Udržoval velmi přátelské vztahy se svými příbuznými, psal jim z cest a také je informoval o činnosti brněnského Radiojournalu. Herečka Vlasta Fabiánová napsala ve svých vzpomínkách: „V Brně byla koncem dvacátých let zřízena pobočka Radiojournalu. Ředitelem byl jmenován vojenský spojař, štábní kapitán inženýr Antonín Slavík. Šťastný tah. Tomuhle vysloužilému vojákovi, který měl nesmírný umělecký vkus, se stal rozhlas životním posláním. Propadl mu vášnivě. Dokonce v dopise na rozloučenou z gestapáckého vězení dělil vyznání své lásky mezi rodinu a rozhlas.“ Z dokumentů jeho syna, Ing. Vladimíra Slavíka, CSc., který byl také amatér vysílač a obdržel v roce 1946 po tatínkovi značku OK2SL, uvádíme následující informace:

Tatínek byl v Obraně národa jejím krajským vedoucím a spojujícím článkem mezi její civilní a vojenskou složkou. Měl za úkol vybudovat spojující síť vysílačů a také jejich stavbu, s využitím spolehlivých amatérů vysílačů. Jeden z těch vysílačů byl v Brně dokončen a expedován, ale druhý se již nepodařilo propašovat přes strážce ven z budovy. Byl proto zadržán ve stropním prostoru v místnosti s technikou a patrně je tam dodnes. Organizace ON byla brzy vyražena a začalo zatýkání gestapem. Tatínek své zatčení očekával, učili jsme se doma narychlo důmyslný způsob dorozumívání dovolenou korespondencí. Odmítl emigrovat, protože s celou rodinou to již nebylo možné. Ráno 14. prosince 1939 ho přišlo gestapo zatknout. Po mnoha výsleších na Špilberku a v Kounicových kolejích byl vězněn ve Vratislavi a nejdéle ve Wohlaui, kde byl týrán hladem a namáhavou prací. Celá skupina byla postavena před soud, který se konal v Berlíně dne 9. června 1942. Bohužel, bylo to v den, kdy ulicemi táhl pohřební průvod s Reinhardem Heydrichem. Německý státní návladní požadoval pro všechny souzené trest smrti a bylo mu vyhověno. Po vynesení rozsudku očekávali popravu všichni přátelé: univ. prof. Dr. Jan Uher, notář Josef Jaroš, Ing. Antonín Slavík a učitel Jaroslav Skryja. Rodina dostala účet za popravu, ale nic nezaplátila. V době pobytu ve vězení, většinou v samovazbě, někdy i přikováni, získal tatínek postupně úžasnou rovnováhu a klid v pevné důvěře v Boží prozřetelnost. Zakoušel mystický stav stálé Boží přítomnosti, jak dokládá i jeho testament, který psal hned po rozsudku, když čekal blízkou smrt. Podobně se tatínek vyjadřoval i ve svém posledním dopise psaném několik hodin před ohlášenou popravou. Pevně věřil ve šťastnou budoucnost našeho národa s krásnými perspektivami v Evropě. To se nyní, byť se zpožděním, začíná naplňovat. Byl také přesvědčen, že jeho rodina se dočká alespoň materiálního odškodnění za utrpená příkoří. V tom se však zmýlil. Teprve v roce 1947 maminka začala dostávat měsíční splátky od rozhlasu na část zadržovaných tatínkových platů za dobu války. Po únorovém puči to ale bylo zastaveno. Možná také proto, že maminka odmítla podepsat nepravdivé prohlášení, podle kterého měl být tatínek členem komunistické odbojové organizace. Dokonce ani dnes ještě rozhlas nenašel způsob, jak splnit poválečné zákonné rozhodnutí a vrátit zadržené platy. Tatínkova životní pojistka byla proplacena po srážce daně teprve poslední den, kdy to ještě bylo možné provést přímo na vázaný vklad. Tatínek věřil, že každá, i ta sebehorší skutečnost má smysl a nějakou skrytou kladnou stránku. Přesto se zdá být až paradoxem, že jeho násilná smrt přinesla také něco kladného, a to v tom, že já jsem přežil, i když jsem se podílel na odboji. Po zavření vysokých škol dne 17. listopadu 1939 jsem začal pracovat v brněnské továrně na radiopřijímače IRON. Pracoval jsem tam na ožívování dokončených přijímačů společně se starším radiotechnikem Josefem Filípkem. Brzy jsme se sblížili, zejména potom, co vyšlo najevo, že vojenskou službu vykonal v Králově Poli, kde prodělal výcvik podle metody zavedené tam před časem mým tatínkem. Filípek se společně s dalšími spolupracovníky zabýval výrobou ilegálních vysílačů pro partyzány. Byly konstruované v maskované podobě, aby vypadaly jako běžně vyráběný přijímač



IRON. Do jejich výroby jsem se také zapojil svými znalostmi a zkušenostmi amatéra vysílače. Využíval jsem k tomu také tatínkovu odbornou literaturu. Osud ušetřil můj život. Při oslavách 70. výročí zahájení činnosti brněnské rozhlasové stanice byla dne 9. září 1994 slavnostně odhalena pamětní deska v hale čs. rozhlasu v Brně k uctění památky mého tatínka, prvního ředitele brněnského Radiojournalu, a jejího prvního německého hlasatele Karla Quido Petina, kteří byli zavražděni nacisty. Při této příležitosti jsem řekl: „Přežme si jen, aby tyto a podobné hrůzné zkušenosti nebyly zapomínány. Měly by se připomínat nejen naši mládeži, ale hlavně těm našim lidem, kteří lehkovážně a někdy dokonce prospěchářsky dávají víru lidem nehodným, jejich planým slibům a prohlášením. Udržujeme paměť národa bdělou.“



Ing. arch. Blaženu Hubáčkovou a obrázky poskytnuté z archivu českého rozhlasu v Brně paní Jarmilou Růžičkovou, za které oběma děkujeme. **Šíření obrázků je možné pouze s jejich souhlasem.**

Po Ing. Antonínu Slavíkovi je pojmenována ulice v Brně-Černých Polích, jeho jméno je uvedeno na pamětní desce obětí okupace zaměstnanců čs. rozhlasu v ulici Beethovnova 4, dále v ulici Tůmova 15 a na Kamelech zmizelých. (Obrázek: S polním telefonem.)

Zdroj:

- ✓ časopis Krátké vlny, číslo 6/1946, strana 99,
- ✓ časopis AMA magazín, číslo 2/1995, strana 6,
- ✓ obrazové a textové materiály z archivu Ing. Vladimíra Slavíka, CSc., poskytnuté jeho dcerou

Poválečný medailon OK2SL v časopisu Krátké vlny: ČAV nezapomněl na svého předního pracovníka Ing. Antonína Slavíka, **OK2SL**, který svůj celý život zasvětil činnosti z oboru rozhlasu a krátkovlnného pokusnictví. Jako posluchač École supérieure d'électricité, section radiophonique, Paris, a jako absolvent filosofické fakulty Masarykovy university v Brně, jest pro své mimořádné schopnosti stažen v čelo československého rozhlasu v Brně. V této své jistě odpovědné funkci nezapomíná na své krátkovlnné pokusnictví a stává se mluvčím ústředí ČAV na mezinárodním fóru jako čestný tajemník. Brněnští amatéři jej za mimořádné zásluhy o rozvoj amatérského vysílání staví v čelo své odbočky v Brně jako předsedu. V nejlepším jeho rozletu jej zastihují léta poroby a nacistické hrůzovlády, která jeho plodný život ukončuje dne 27. října 1942 násilnickou smrtí na popravišti. Hrdinnou smrtí pro vlast opustil ČAV opravdový HAM, jehož odchod bude navždy mezerou v řadách průkopníků krátkovlnného pokusnictví a jistě všichni, kdo přišli do styku s ním, zachovají mu s námi čestnou vzpomínku.

• V Protektorátu a v cizině

Tragické osudy našich radioamatérů, kteří se zúčastnili odboje proti německé okupaci v době Protektorátu Čechy a Morava, byly u některých osobností zmapovány, třeba v pracích Jožky, OK1YG, Jaroslava Čvančary a dalších, my jsme se pro změnu pokusili nabídnout úplnější, i když jistě ne detailní pohled na celek. Všichni uvedení amatéři vysílači si byli vědomi nebezpečí, které jim hrozilo v případě odhalení. Přesto neváhali, zachovali se jako vlastenci a poskytli své znalosti, radiostanice a součástky ve prospěch odbojových organizací. V mnoha případech spolupracovali s radisty paradesantních skupin vysazených k nám z Anglie. Na realizaci rádiového spojení se zahraničím a předávání zpravodajských informací, jak do Anglie, tak do Sovětského Svazu, se

podíleli kromě radioamatérů také bývalí vojenští radisté a specialisté radiotechnických odborností. Většina radiostanic byla k nám dopravena leteckými výsadky z Anglie, část poskytli inženýři z pražského Vysokého učení technického a z firmy Mikrofona, část sestrojili radioamatéři. V protektorátu byla zakázána veškerá amatérská rádiová činnost. (Obrázek: Přijímač SKYRIDER SX-17)



Radisté odbojových organizací a paradesantních skupin vysazených z Anglie na území republiky komunikovali s **VRÚ – Vojenskou rádiovou ústřednou** v Anglii. Její první radista, rtm. Barva, instaloval anténu a radiostanici

ve vilce na okraji Londýna ve West Dulwich začátkem září 1939. První spojení s Paříží navázal 15. září 1939. Dne 8. 11. 1939 předala VRÚ do Prahy první telegram, jehož příjem byl Prahou potvrzen. Relace se uskutečnila za oboustranně špatné slyšitelnosti. V září 1939 měli zpravodajci k dispozici pouze jeden vysílač MARK III. s vestavěným síťovým zdrojem. V listopadu jim technik firmy WEBB instaloval nový vysílač o výkonu asi 150 wattů. Výbavu VRÚ doplňovaly přijímače National NC100 a Hallicrafters SX16 (SX17) „Super SkyRider“, anténa byla jednoduchá drátová

typu Windom. Od 15. května 1940 VRÚ zahájila provoz z nového stanoviště asi 50 km jižně od Londýna z vily na návrší Duke Hill u Woldinghamu. Přibyly další dva přijímače i vysílače a byl tam dostatek místa pro další antény. Dne 28. září 1942 byla VRÚ přemístěna do Hockliffe u Bedfordu. Otevřené prostranství umožnilo postavit dvanáct kvalitních anténních systémů s různě směřovanými dipóly pro vysílače a stejný počet pro přijímače. Dva naši mechanici tam ještě stavěli vysílače „Šimandl“ a přijímače „Marjánka“. (Obrázek: Přijímač SKYRIDER SX-24)



Na podzim 1939 bylo z protektorátu navázáno radiové spojení s Paříží a Londýnem za pomoci pracovníků bývalé odposlouchávací služby MNO št.kpt. Karla Diviny, rtm. Františka Fraňka a dalších radistů. Jejich radiostanice byly umístěny v Praze Kateřinkách a v budově Českého vysokého učení technického. Toto radiové spojení bylo použitelné, ale málo kvalitní, a v prosinci 1939 bylo ukončeno po zatčení rtm. Fraňka.

Radiotelegrafickou skupinu odboje SPARTA I. vedl v prvním období schopný radista a konstruktér por. André Regenermel. Nejdříve měli pouze jednu radiostanici, kterou si radisté předávali s rizikem odhalení při přenášení. Postupně bylo sestrojeno několik radiostanic, které při vysílání měnily místa. Vysílání skončilo tragicky 7. května 1941, kdy se je podařilo Němcům zaměřit. Při přepadení bytu Klečkových v Hodkovičkách gestapo zatkl por. A. Regenermela, který měl u sebe šifrované depeše. Uniknout z protějšího domu se podařilo radistovi J. Klečkovi, ten v té době právě vysílal.

Později našli místo pro vysílání v domě uprostřed polí na okraji Prahy v Jinonicích, kde bývala vnitrostátní potravní celnice – akcíz. Bydlela tam rodina celního inspektora Karla Prokopa. Goniometrické vozy poměrně brzy objevily i tuto jinonickou stanicu.

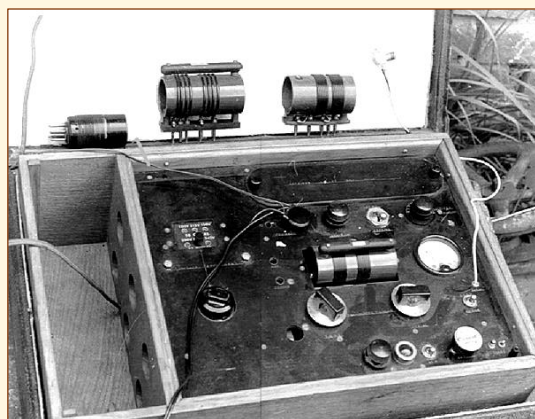

Německá policie obklíčila dům v noci z 3. na 4. října 1941. Radista Klečka se zastřelil, dva mladíky gestapáci zatkli a jeden muž utekl. Němci našli spoustu odeslaných i neodeslaných telegramů. (Obrázek: Radiostanice MARK III)

V úzkém spojení s vojenskou organizací **ÚVOD - Ústřední vedení odboje domácího** a přes plk. J. Churavého do určité míry i s **PVVZ - Petiční výbor „Věrní zůstaneme“**, ale výhradně pro SSSR, zpravodajsky působil čs. důstojník mjr. RNDr. Rudolf Jedlička. Jeho sku-

pina měla přímé a pravidelné radiotelegrafní spojení s Moskvou. K tomu měla dvě vysílačky. Stanice pracovala pod označením **MAGDA** podle jména Jedličkovy ženy a používala volací znak **FKX**. Jedlička a manželé Vojáčkovi byli zatčeni v noci z 9. na 10. října 1941. Celkem bylo zatčeno 18 lidí Jedličkovy skupiny, 16 z nich bylo popraveno nebo zahynulo ve vězení. (Obrázek: Zařízení mobilního zaměřovače)



Bývalý letec V. Bobák, působící zpravodajsky v okupované republice, získal k vysílání pro Moskvu radistu Gustava Košuliče, OK2GU, pro kterého sestrojil radiostanici Jan Habrda, OK2AH. K odhalení sítě přispěl agent pražského **SD** Jaroslav Bednář, s nímž se Selucký, člen skupiny, znal z leteckého kurzu ještě před válkou. Náhodně ho potkal a chtěl ho získat ke spolupráci. V červenci 1942 se další radisté, F. Peltán a O. Dvořák, uchýlili k Č. Šillingerovi do Cerhovic. Tam se pokusil O. Dvořák opravit vysílačku, kterou přivezl při výsadbě z Anglie pro odbojovou skupinu V. Krajiny, a další vysílačku, kterou sestrojili plzeňští spolupracovníci společně s radioamatérem Karlem Pilným. Ges-

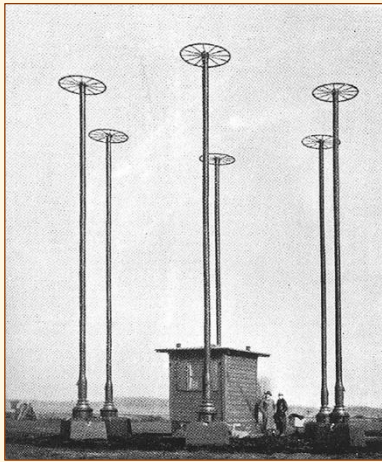

tapo je odhalilo, došlo k přestřelce, při které zahynul Šillinger, ale oběma radistům se zatím podařilo uniknout. Dvořák byl zastřelen 9. 7. 1942 při přechodu hranic na Slovensko a Peltán byl zatčen o dva dny později v Kinského sadech v Praze.

(Obrázek: *Stacionární zaměřovač adcock*) Němci dovedli na vysokou technickou úroveň goniometrickou metodu vyhledávání tajných vysílaček. Stacionární zaměřovače vymezily oblast signálu s přesností na patnáct kilometrů. Potom nastupovaly mobilní zaměřovače na autech, na kterých bývaly občas nalepené názvy různých firem, ale malá anténa na střeše prozrazovala jejich úkol. Při pátrání po vysílačkách v lesích a horách používali malá letadla typu Storch. V městské zástavbě někdy gestapáci vypínali a zapínali elektřinu a podle

přerušeno vysílání zjišťovali místo umístění vysílačky. Za rádiovou ochranu protektorátu odpovídala Zaměřovací oblast jihovýchod - Funkmestelle Süd-Ost - v Praze a Brně. Zaměstnávala kolem šedesáti policistů, většinou žen. Gestapo v krátké době dokázalo objevit každou tajnou radiostanici, která neměnila své místo nebo dlouho a nepřetržitě vysílala zprávy. Činnost většiny radistů odbojových skupin a paradesantních skupin byla bohužel odhalena a radisté skončili ve vězení. Část z nich byla donucena k neúspěšnému klamnému radiovému provozu s VRÚ a mnoho jich bylo později popraveno nebo umístěno do koncentračních táborů. Všichni radisté odbojových skupin, včetně obětí z řad amatérů vysílačů, si zaslouží naši úctu a nemělo by se na jejich oběť nikdy zapomenout. (Obrázek: *Opaskový zaměřovač*)

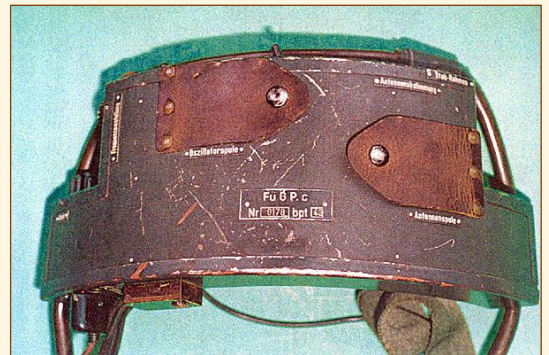

Zdroj:

- ✓ <http://www.crk.cz/CZ/ROZVEDKAC>, Ing. Josef Plzák, OK1PD: *Rádiové spojení zpravodajských služeb*,
- ✓ <http://www.crk.cz/CZ/LIBUSEC>, Ing. Josef Plzák, OK1PD: *Analýza agenturního rádiového spojení se stanicí Libuše*,
- ✓ Hanák, Vítězslav, OK1HR: *Muži a radiostanice tajné války*, ELLI print, spol. s.r.o., 2002,
- ✓ Pacner, Karel: *ČSR ve zvláštních službách. Pohledy do historie československých výzvědných služeb, díl II., 1939-1945*, Themis 2002,
- ✓ Koutek, Jaroslav: *Tichá fronta, Naše vojsko 1985*.

● **Vzpomínka na Pavla Homolu, OK1RO**

Asi ve druhé třídě jsem začal s Joskou Kvapilem stavět krystalky. Joska byl starší, bydlel v našem domě a jeho maminka byla domovnicí. Všichni jsme jí říkali paní Kvapilinka. S Joskou jsme zkoušeli různá zapojení, v létě jsme brávali krystalky s sebou do stanu, večer jsme tam poslouchali pražský Radiožurnál. Opatřil jsem si amplión Neufeld a Kunke s velkou rourou, takže večer za úplného ticha se dala poslouchat hudba bez sluchátek.

Jednou odpoledne jsem zrovna zkoušel nejnovější zapojení (1936), když se tu z reproduktorové roury ozval silný hlas: „Modulační pokus, modulační pokus, tady stanice OKIRO, ffff, ffff - zas to ňák nemoduluje! Jó, teď je to lepší. Modulační pokus.“ Bylo to šokující. Běžel jsem pro tatínka, přivlekl jej z ordinace ke stanici (měl jsem tu krystalku namontovanou ve starém prádelníku) a spolu jsme poslouchali tajemné hlášení. Tatínek se začal smát - bez váhání uhodl, že to nemůže být nikdo jiný, než pan učitel Homola, který bydlí v naší ulici v domě, kde je pan fotograf Linhart.



Hned jsem tam běžel, a skutečně, za pár minut jsem stál v alchymistické laboratoři Pavla Homoly. Mám tu vzpomínku úplně čerstvou, kam se hrabou všechny nejmodernější transceivery s počítači, s digitálním údajem kmitočtů! Tenkrát to byla pravá černokněžnická kuchyně, všechno na ebonitu, vysílač na rozměrném prkně, mikrofon doma dělaný, zavěšený na pružinách v mosazném kruhu. Pod stolem akumulátory na žhavení elektronek (v Turnově byl tenkrát ještě stejnosměrný proud). Antény zavěšené na dehtovaných provazech na kladkách, aby bylo možné je pokusně spouštět a napínat. Stoly plné součástek, velké akvárium s elektrickým provzdušňováním. Na druhém konci nevelké místnosti byl sporák, kde mladá paní Homolová vařila večeri. Na zemi si hrály mezi klubky drátu dvě malé děti. U kredence kanape tak krátké, že když se na ně ulehlo, musely se zvednout nohy a opřít o kredenc (prevence křečových žil).

Byl to obrovský zážitek. Pavel mne znal, a když viděl můj zájem, hned mi nabídl své přátelství a týkání. Ten večer jsem viděl, jak se brousí piezoelektrický krystal, jak jiný krystal sám hraje, když se připojí jako reproduktor k přijímači. Domů jsem se dostal velmi pozdě a u Homolů jsem pak byl skoro každý den. Prožívali jsme s Pavlem dobrodružství radiových spojení, naučil mne morzeovku. Na jeho školu pak navázala celá skupina mých kamarádů.

Pavel Homola byl profesor fyziky a technologie na odborné Škole uměleckých řemesel v Turnově. Měl široký repertoár mimoškolních zájmů. Hrál a režíroval ochotnické divadlo, byl činný v Sokole, zabýval se spektrální analýzou drahokamů. Plánoval stavbu světelných lázní s otužovacími koupelemi. Spolupracoval v oboru piezoelektriny s našimi legendárními fyziky, prof. Žáčkem a prof. Petržílkou. Je dobré poznamenat, že ze společného zájmu těchto vědců vznikla pak celá samostatná škola prof. Petržílky v oboru piezoelektriny, jejíž výsledky využívá náš průmysl dodnes.

Začala válka. Domovní prohlídky gestapa u nás i u známých, zatýkání, deportace Židů. Pak sebrali mého otce a zanedlouho Pavla, oba spíš jako rukojmí. Němci, jak se domnívám, nevěděli, že Pavel do doby svého zatčení vybrousil mnoho krystalů pro partyzánské vysílače. Jeho doma zhotovený přesný vlnoměr pro tuto práci dosud existuje (obrázek).

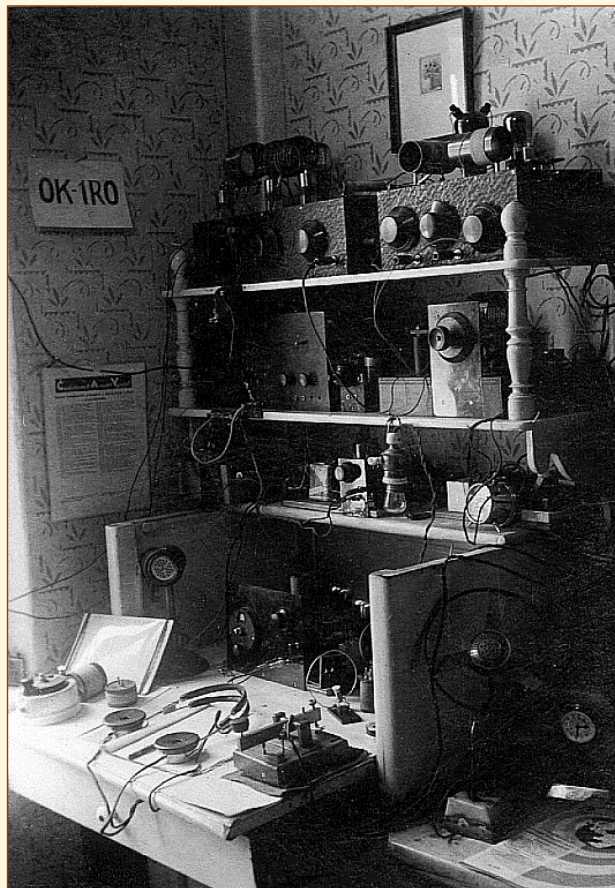

Můj otec se za čas vrátil, vyžádali si ho od gestapa dělníci jako svého lékaře, Pavel však nepřicházel. Cekal jsem jej po válce každý den. Rodiče zřídili u nás středisko, kde se zubožení navrátilci vykoukali, najedli, ošetřili a oblékli. Mnozí lidé nám při tom pomáhali. Pořád jsem Pavla vyhlížel a vyptával se, ale nevrátil se. Až přišla zpráva, že zemřel těsně před koncem války. Tenkrát jsem dlouho plakal a ještě dnes mi při vzpomínce na něj zvlhnou oči. Turnovští radioamatéři vypsalí k uctění jeho památky radioamatérský závod Memoriál OK1RO. První ročník se konal 7. prosince 1946. (Obrázek: autor vzpomínky ve věku 24 let.)

RNDr. Ivan Šolc, OK1SI



• Poznámky

1. Druhého odboje se vedle popravených zúčastnila řada dalších radioamatérů, přehled připojujeme v tabulce. Pravděpodobně není úplný, zachycuje jen zdokumentované případy.

Volací znak	Jméno	Spolupracoval
OK1AA	Ing. Mirko Schäferling	Sparta
OK2AH	Jan Habrda	NKVD
OK1AU	Ing. Jan Budík	Sparta
OK2BA	šrtm. Alois Bárta	Obrana národa (?)
OK1BT	Bohumil Třasák	?
OK1CB	Otakar Batlička	NKVD
OK2CI	Ing. Bořivoj Cigánek	Silver-A
OK2CP	Karel Šimák	Obrana národa
OK2DF	František Doležilek	Spelter
OK1DR	MUDr. Jiří Holda	Silver-A
OK1FF	Vladimír Kott	NKVD
OK1FJ	rtm. Josef Fiřt	Barium
OK1FK	Bohumil Finke	Antimony, Barium
OK1FL	MUDr. Jiří Motýl	R-3, Calcium
OK1FR	rtm. František Franěk	Sparta
OK1FW	Ladislav Fiala	Spelter
OK1GU	Gustav Košulič	NKVD
OK2HL	Ladislav Hejný	?
OK2HU	Josef Hub	Obrana národa
OK1HY	Alois Horký	NKVD
OK1JM	Ing. Jan Eiselt (změna značky na OK1EB)	?
OK1JV	Ing. C. Jaroslav Vítek	?
OK2KE	Svatomír Kadlčák	Obrana národa
OK4KZ	rtm. Bedřich Křížka	OSS
OK1LA	mjr. Ing. Bohumil Teplý	Sparta
OK2LS	Ing. Vladimír Lhotský	?

OK1MC	Max Bollard	OK1FF
OK2OR	MUC. Egon Hein	?
OK1PJ	rtm. Josef Pánek	OSS
OK2PO	Bořivoj Poděbrad	OSVO (Sokol)
OK2PP	por. Ing. Václav Kopp	Obrana národa
OK1PS	MUDr. Pravoslav Šmíd	Sparta
OK2PV	Vojtěch Pelikán	NKVD (?)
OK1PZ	Zdeněk Spálenský	Obrana národa
OK1RO	prof. Pavel Homola	Sparta
OK1RX	Josef Hoke	Sparta
OK1SB	Vladimír Stibitz	Sparta - 1944
OK2SL	Ing. Antonín Slavík	Obrana národa
OK1SM	Jaroslav Kuchař	Carbon
OK1VB	Ing. Václav Brych	Barium
OK1VH	Václav Hodek	Sparta - 1944
OK1VK	Václav Ševčík	?
OK4VM	rtm. Vilém Prasiel (změna značky na OK1VM)	OSS

2. Někteří z radioamatérů, s jejichž životopisy vás seznamujeme, byli odsouzeni v jednom velkém procesu ve skupině Vladislava Bobáka (obrázek), v němž bylo souzeno 16 osob, celá skupina čítala 23 osob. Bobák se narodil 4. února 1912 v Horní Lhotě u Zlína, byl povoláním číšník a ze záliby amatérský letec. Na území protektorátu byl vyslán v únoru 1940 sovětskou zpravodajskou službou a radioamatéři mu pomáhali odesílat získané informace. Jan Habrda, OK2AH, a Gustav Košulič, OK2GU, byli po odhalení odsouzeni k trestu smrti a popraveni. Vladimír Kott, OK1FF, a Alois Horký, OK2HY, byli potrestáni pěti lety vězení, protože jim bylo prokázáno jen to, že činnost skupiny neudali; Habrda a Košulič dokázali jejich skutečnou spolupráci zamlčet. V srpnu roku 1963 na toto téma vyšel v Amatérském rádiu článek:

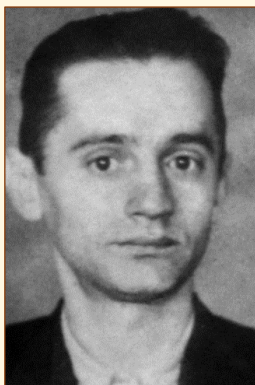

Na tyto dny připadá smutné dvacetileté výročí násilného odchodu z řad amatérů-vysílačů Jana Habrdu, OK1AH, a Gustava Košuliče, OK2GU, kteří byli popraveni okupanty v srpnu 1943 v Berlíně.

Jako dva přímí účastníci odbojové



Zemřeli, abychom žili

akce chceme připomenout jejich život a obětavost pro osvobození národa, za který nakonec položili život.

Oba byli technickými zaměstnanci čs. spojů a zanícenými amatéry. V době pro národ nejtěžší se bez výhrady zapojili do odboje. Zhotovením vysílačů a jejich provozem umožnili styk domácího odboje s partyzánským velením SSSR. Dodnes si dobře pamatujeme značku naší protistanice v Sovětském svazu – KYR.

Jan Habrda, který v době zatčení v roce 1941 sloužil v Praze, byl kamarád, jaký se hned tak nenajde. Povahou tichý, upřímný a čestný dal svoje schopnosti a znalosti radioamatéra ve prospěch skupiny a postavil vysílač. Dodnes oceňujeme a jsme vděční za jeho pevný postoj a mlčení při výsleších na gestapu, kde nás oba zachránil od nejhoršího a vzal vše jen sám na sebe.

Honza se ukázal jako pravý hrdina. Po vynesení rozsudku smrti prohlásil, že svého života nelituje pro svobodu národa.

Gusta Košulič byl zase nadšeným telegrafistou, který šel splnit úkol, i když věděl, že je skupina v nebezpečí. V době zatčení pracoval v brněnské skupině. Gusta byl typický chlapec ze Slovácka

a dokázal položit život za vlast, i když zde zanechal mladou ženu a jednorozční děvčátko Janu.

Želíme jejich odchodu a nikdy na ně nezapomeneme.

Alois Horký a Vladimír Kott
ex OK2HY OK1FF



Pro ilustraci připojujeme text odsuzujícího rozsudku, který nám laskavě poskytl pan Ing. Ivo Kameníček, synovec OK2AH.

Im Namen des Deutschen Volkes

Překlad rozsudku Lidového soudního dvora v Berlíně-Plötzensee z procesu vedeného proti Vladislavu Bobákovi a jeho skupině ve dnech 11. a 12. listopadu 1942

Jménem německého lidu

V trestní věci proti

- 1) číšníkovu a sportovnímu pilotu Vladislavu Bobákovi z Brna-Židenic, nar. 4. února 1912 v Horní Lhotě, okres Zlín,
- 2) sekretáři Zemského úřadu v Praze Janu Volkovi z Opatovic nad Labem, okres Pardubice, nar. 7. června 1894 v Tata-Tovarovsz, okres Komárno / Maďarsko,
- 3) učitelu obecné školy Josefu Koblížkovi z Hradce Králové, nar. 29. srpna 1920 v Černílově, okres Hradec Králové,
- 4) skladníkovi Josefu Žákovi z Opatovic nad Labem, okres Pardubice, nar. 2. dubna 1896 tamtéž,
- 5) obchodnímu zaměstnanci Milanu Kubištovi z Pardubic, nar. 29. prosince 1916 v Nikolajevce (Rusko),
- 6) švadleně Martě Delama z Brna-Židenic, nar. 26. ledna 1917 v Praze,
- 7) dělníkovi Ladislavu Josefu Havelkovi z Brna, nar. 27. srpna 1918 tamtéž,
- 8) soustružníkovi kovů Františku Josefu Vilému Havelkovi z Brna, nar. 21. ledna 1916 tamtéž,
- 9) prodáváči Jindřichu Pinterovi z Brna-Židenic, nar. 6. července ve Snovídkách, okres Vyškov,
- 10) poštovnímu pomocníkovi Gustavu Košuličovi z Brna-Králova Pole, nar. 2. července 1911 v Brně,
- 11) poštovnímu úředníkovi Janu Habrdovi z Prahy, nar. 6. prosince 1912 v Třebíči,
- 12) poštovnímu zaměstnanci Vladimíru Kottovi z Prahy, nar. 2. července 1913 ve Vídni,
- 13) poštovnímu pomocníkovi Aloisu Horkému z Brna-Bohunic, nar. 7. září 1911 v Náměči, okres Třebíč,
- 14) policejnímu strážmistrovu Janu Fichtelovi z Brna-Maloměřic, nar. 6. října 1912 v Brně,
- 15) obchodnímu zaměstnanci Karlu Machovi z Brna, nar. 31. prosince 1894 v Kroměříži,
- 16) četnickému strážmistrovu Vlastimilu Janu Erbenovi z Mělníka, nar. 29. září 1909 v Seleticích u Jičína,
- 17) řídicímu učitelu obecné školy v důchodu Antonínu Kubištovi z Prahy, nar. 13. prosince 1883 v Ritte (Poznámka překladatele: nalezeno jen De Ritte v Holandsku),

protektorátním příslušníkům, toho času v této věci v soudní vyšetřovací vazbě, kvůli přípravě velezrady atd.,

uznal 1. senát Lidového soudního dvora, na základě hlavního přelíčení z 11. a 12. listopadu 1942, kterého se zúčastnili jako soudci:

vrchní zemský soudní rada Dr. Koehler, předseda,
zemský soudní rada Dr. Schreitmüller,
SS-Brigadeführer Goetze,
SS-Gruppenführer a generál-poručík zbraní SS Petri,
NSKK-Brigadeführer Heinsius,
jako zástupce vrchního říšského státního zástupce: první státní zástupce Nöbel,
jako protokolující úředník oddělení: vrchní soudní sekretář Peltz

za prokázané:

obžalovaní Bobák, Volek, Žák, Milan Kubišta, Antonín Kubišta, Ladislav Havelka, František Havelka, Erben, Pintera, Košulič a Habrda byli, s úmyslem odtržení Čech a Moravy od Říše, jako nepřátelé Říše, v části roku 1940, zčásti ještě do jara 1941, činí pro sovětskoruskou zpravodajskou službu, obžalovaná Delama vykonávala přitom pomocné služby, Koblížek byl pomocníkem při přípravě velezrady. Mach připravoval velezradu organizačně a přijal požadavek vyzvídat a prozrazovat státní tajemství v Protektorátu.

Obžalovaní Horký, Fichtel a Kott opomenuli učinit udání o záměru velezrady a zemězrady.

Proto jsou odsouzeni:

Bobák, Volek, Žák, Milan Kubišta, Antonín Kubišta, Ladislav Havelka, František Havelka, Erben, Pintera, Košulič a Habrda

k trestu smrti
a trvalé ztrátě čestných občanských práv,

Delama a Mach ke dvanácti rokům káznice a deseti rokům ztráty cti,
Fichtel k osmi rokům káznice a osmi rokům ztráty cti,
Kobližek, Horký a Kott k pěti rokům káznice a pěti rokům ztráty cti.

Z vyšetřovací vazby budou započteny

Kobližkovi a Kottovi jeden rok a čtyři měsíce,
Horkému a Fichtelovi jeden rok a šest měsíců,
Machovi jeden rok a sedm měsíců a
Delamě jeden rok a osm měsíců.

Na zrádcovských odměnách nebo odpovídajících platbách je zabaveno

u Bobáka 63 000 korun,
Volka 1 500 korun,
Žáka 300 korun,
Milana Kubišty 2 000 korun,
Antonína Kubišty 500 korun,
Františka Havelky 800 korun,
Erbena 400 korun,
Košuliče 3 400 korun,
Habrdu 6 500 korun.

Dále je zabaveno: zajištěná krátkovlnná vysílací a přijímací zařízení, fotografický přístroj zn. Kodak a pistole FM.

Obžalovaní nesou náklady řízení.

Vyhlášeno právem.

Správnost předloženého zápisu je ověřena a účinnost vykonání trestů je potvrzena.

Berlín, 13. listopadu 1942

Podepsán Thiele, úřední rada, jako spisový úředník oddělení.

Ověřeno: Nečitelný podpis, sekretář, jako spisový úředník oddělení

Za úplnost a správnost překladu: Dipl. Ing. Ivo Kameníček, Norimberk, 7. 9. 2009

Dodatek a komentář překladatele: Z vyšetřovacích a soudních spisů vyplývá, že odbojovou činnost prováděly následující osobnosti: Bobák, Volek, Žák, Milan Kubišta, Antonín Kubišta, Ladislav Havelka, František Havelka, Erben, Pintera, Košulič, Habrda, Delama, Mach a Kobližek. Zbývající odsouzení Horký, Fichtel a Kott nebyli účastníky odboje, jelikož odmítli výzvy a návrhy ke spolupráci, jež jim byly výše jmenovanými osobnostmi učiněny. K jejich dobru však hovoří, že odbojové pracovníky, kterými byli osloveni, neudali protektorátním či říšským úřadům. Jediná ženská účastnice soudního procesu je ve všech dokumentech uváděna jako Marta Delama - nikoliv Delamová. V německých originálech spisů je užívána diakritika, takže i v překladu bylo u jména Kobližek použito „krátké i“.

Ivo Kameníček, Norimberk, 7. 9. 2009



Domácí odboj používal ke spojení s Londýnem především stanice zhotovené radioamatéry. Patřil mezi ně i vysílač Zdeňka Spálenského (1), prostřednictvím kterého komunikovala vojenská odbojová organizace Obrana národa s radiovou ústřednou ve Woldinghamu. Jedním z jeho uživatelů byl i štábní kapitán Václav Morávek. K příjmu depeší sloužil přijímač Pento SW (2).

Snímky z expozice výstavy o atentátu na Heydricha ve Vojenském historickém muzeu z roku 2003. Znázorňují zpravodajskou stanici Obrany národa zhotovenou radioamatéry a instalovanou v soukromém bytě, improvizovanou anténu v interiéru a její detail.



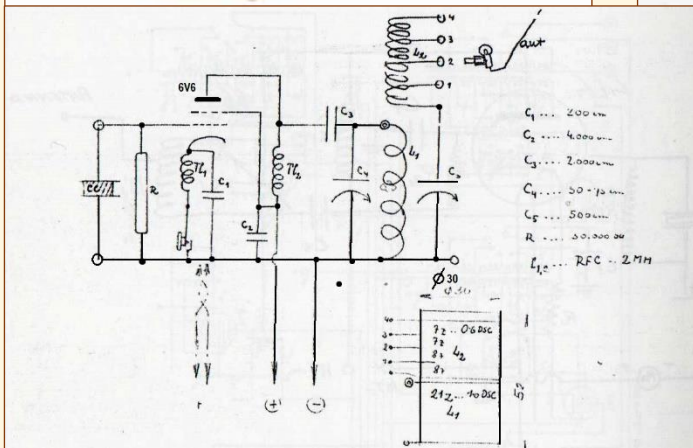
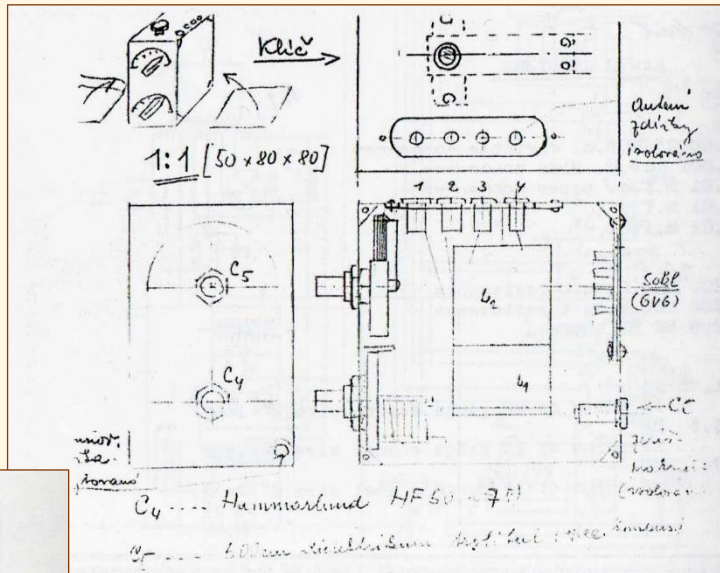
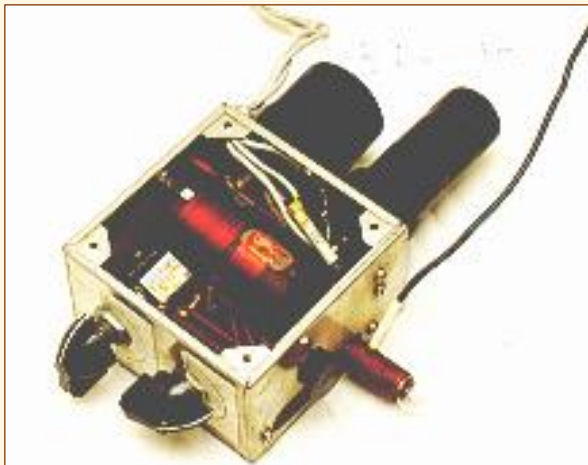

Agenturní vysílač Ing. Jana Budíka, OK1AU. Ing. Budík pracoval jako civilní rádiový odborník zpravodajského oddělení čsl. generálního štábu. Měl odletět se skupinou zpravodajců gen. Moravce do Londýna, avšak z rodinných důvodů se tak nestalo. Za okupace se zúčastnil odboje pod krycím jménem inženýr Hodina. V roce 1939 byla odhalena tzv. Schmoranzova skupina a mezi jejími členy byl zatčen. Jeho další odbojová činnost nebyla prozrazena, vyvázl s krátkým trestem vězení a dočkal se konce války.

• Po válce

Radost z osvobození a euforie z konce války se spojovaly s představami o novém a lepším uspořádání veřejného života ve všech oblastech, tedy i o *nově založeném vztahu mezi radioamatéry a státem*. Podíl radioamatérů na druhém odboji a jejich oběti byly silnými argumenty v tehdejší dialogu mezi představiteli radioamatérů a státem. To je velmi dobrým důvodem, proč ve sborníku, který je těmto obětem věnován, bezprostřední poválečné představy obou stran připomenout.

První dvojčíslo časopisu Krátké vlny z roku 1946 přineslo dokumenty o vzájemném jednání. Tehdejší přípravný výbor ČAV si přál formálně samosprávnou, avšak pod bezprostředním silným vlivem státu působící celostátní organizaci, která by získala monopolní postavení, některé úřední pravomoci, právo provádět předběžný výběr zájemců o koncese, kontrolu provozu, ba i represí. Hranice mezi státem a spolkem se měly částečně *setřít*, spolek chtěl povýšit svůj význam nad obvyklé poslání organizace radioamatérů, být v podstatě *výhonkem státní správy*.

Vedení ČAV si viditelně neuvědomovalo *principiální odlišnost* poslání a přípustných postupů u státu a u spolku. Že při vzájemném prolnutí hrozí - vzhledem k silnější pozici státu - převládnutí zájmů státu nad zájmy členů už přímo v samotném spolku, a že spolek tak ztratí funkce, v nichž je *nezastupitelný*. Domnívalo se i, že stát smí připustit, aby účinnost jeho opatření byla rozměňována zájmovým spolkem, a že lze takto předejít zásahům vůči amatérům. Zástupci ČAV dokonce zaručili ministerstvu pošt, a třeba i vojenské správě, právo *usadit své exponenty přímo do vedení spolku*, a navíc i korigovat návrh spolkových stanov ještě před definitivním podáním ministerstvu vnitra.

Vlastně si tak na základě nesmírně naivních předpokladů řekli *radioamatéři sami*, dokonce už v červnu 1945, o nemalou část toho, čím u nás bylo amatérské vysílání později zatíženo a podvázáno. Pro tehdejší dobu je asi příznačné, že o tak zásadní proměně spolku a o uzavření dohody se státem s tak dalekosáhlými dopady jednalo *provizorní vedení*. Ještě dříve (26. červenec 1945),

než mohl valný sjezd ČAV (23. březen 1946), *který jediný k tomu byl oprávněn, rozhodnout o budoucím směřování organizace a zvolit představitele s plnohodnotným mandátem.*

Tento chvat byl jistě motivován i snahou vytvořit podmínky pro co *nejrychlejší obnovení koncesí*, bohužel bez znalosti a pochopení řady podstatných souvislostí. Z reakce ministerstva vidíme, že zkušení úředníci měli za nezbytné přidržet ten amatérský zápal daleko blíže realitě chodu státní správy, zároveň ho ale nerozpačitě využili k získání kontroly nad spolkem.

Radioamatéři v takových omylech nebyli ale sami, nedělo se to jen u nás, a v tehdejší situaci poválečné touhy po rychlém návratu k normálnímu životu to lze snadno pochopit. Byla tím bohužel předurčena budoucnost, v níž podobné koncepce významně usnadnily následný přechod k nedemokratickým poměrům a vedly ke koncům, které pro radioamatéry nebyly zdaleka jen výhodné, jak si v roce 1945 představovali. To však naši tehdejší kolegové samozřejmě vědět nemohli.

OK1XU

Přípravný výbor ČAV se rozhodl ihned v prvních dnech své činnosti vypracovati pro Min. pošt, Min. nár. obrany a Min. informací pamětní spis, v němž by byly shrnuty všechny požadavky a přání, která chtějí českoslovenští amatéři vysílači v nové lidové republice kategoricky prosazovat a která se mají stát novým zákonem amatérského vysílání u nás vůbec.

K tomu byla ustanovena zvláštní komise, složená z kol. Blažka, Brůžka, Dršťáka, Kamínka, Kovaříka, Randýska, Šímy a Schuberta. Tato komise vypracovala v pěti zasedáních memorandum, které zde doslova otiskujeme:

Pamětní spis

československých amatérů vysílačů ministerstvu pošt v Praze.

Českoslovenští vysílači vystupují dnes, po osvobození vlasti Rudou armádou, ze své ilegality na veřejnost, aby se sdružili jako v dobách dřívějších ve vrcholné organizaci krátkovlnného pokusnictví s názvem ČAV, Českoslovenští Amatéři Vysílači.

Mnoho amatérů vysílačů bylo po dobu okupace činn pro osvobození vlasti a mnoho jich položilo životy a za svou ilegální činnost bylo perseksováno.

Dnes, kdy v našich řadách zejí mezery po těchto pionýrech, přicházíme, abychom pokračovali na nedokončeném programu technického pokroku.

Všichni ti, kteří odešli, nás zavazují k ještě většímu úsilí na poli krátkovlnného pokusnictví a amatérského vysílání, a proto jest třeba, aby jak organizace ČAV, tak krátkovlnné vysílání vůbec bylo oproštěno od bývalých byrokratických předpisů, které amatéry vysílače spíše brzdily, než posilovaly v jejich technické práci.

Ministerstvo pošt si je jistě vědomo významu amatérů vysílačů ve spojeneckých armádách. Přáli bychom si, aby i k práci našich amatérů vysílačů, z nichž mnozí se tak dobře osvědčili v podzemní práci, bylo v budoucnu zaujato našimi úřady odborné stanovisko. Nechceme, aby se vrátila doba jako o mobilisaci, kdy byli amatéři zbaveni vysílaček a na jejich činnost pro vlast bylo pohlíženo jako na činnost státu nebezpečnou.

Českoslovenští amatéři vysílači byli a budou vždy složkou národa, jejíž činnost nesmí býti přehlížena.

Jsou dnes doklady o tom, že čs. amatéři vysílači svými technickými znalostmi a telegrafní rutinou v době poroby udržovali styk s osvobozovacím hnutím za hranicemi. Rovněž mezi partyzány působilo mnoho našich členů.

Žádáme, aby organizace ČAV byla uznána za jedinou organizaci krátkovlnných amatérů vysílačů v ČSR, za jakou je uznána světovými organizacemi ARRL a IARU.

Přejeme si upřímnou a živou spolupráci s ministerstvem pošt i s jeho pomocnými technickými orgány. Přejeme si, aby tato spolupráce a vzájemný styk byly napříště vedeny v duchu rozumného přátelství a plného porozumění pro společné úkoly a potřeby.

Domníváme se, že již nebude zapotřebí nepopulárních byrokratických zásahů vůči amatérům se strany úřední.

ČAV nehodlá žádati pro sebe a své členy toliko výhody, nýbrž chce převzít i povinnosti.

Představujeme si, že ČAV jako vrcholná organizace amatérského vysílání bude, tak jako je tomu již dávno v jiných zemích, ba právě v těch s nejvyšší úrovní a počtem amatérských vysílačů, odpovědný za udržování pořádku ve všech otázkách amatérského vysílání, a že bude k tomuto cíli nadán příslušným polouředním charakterem a výkonnou mocí.

V dalším předkládáme Vám formulaci této své představy: ČAV bude státem pověřen přenesenou pravomocí jako zprostředkující instituce mezi státními orgány a krátkovlnnými amatéry vysílači a naopak. Žádosti a koncese bude ministerstvo pošt přijímatí jen prostřednictvím ČAV. Rovněž předání koncesí amatérům bude prováděti ČAV. Sledujeme tím předběžný výběr kandidátů amatérského vysílání po stránce technické zdatnosti.

ČAV bude pověřen udržováním pořádku na pásmech a eventuální přestupky zjištěné KSR, budou tímto kontrolním orgánem sděleny ČAV, který se postará o nápravu v rámci své pravomoci, kterou bude ministerstvem pošt nadán. Žádáme právo na taková provinění členy upozorniti a radou jim přispěti k nápravě. V případech, kdy nebude možno dosíci nápravy touto cestou, potrestati provinivšího se amatéra vysílače z vlastní moci zastavením neb omezením činnosti na dobu podle vlastního uvážení. V krajním případě navrhne ČAV ministerstvu pošt odebrání koncese.

Aby ČAV mohl vykonávati výchovu, dohled, informovat a udržovat okamžitým zásahem pořádek na pásmech, žádá pro svůj klubovní vysílač v Praze příkon 1 KW pro telegrafii i telefonii na pásmech určených pro vnitrostátní styk.

Pro odbočky ČAV v Brně a Bratislavě žádáme povolení příkonu 500 W za stejných podmínek.

ČAV bude oprávněn stanoviti ostatním amatérským vysílačům podle jejich kvalifikace hranici příkonu a druh vysílání. Všeobecně budiž stanoven maximální příkon amatérské vysílací stanice na 300 W, což je pouze zlomek amatérům mezinárodní unie přiznaného příkonu 1 KW. Případné omezení tohoto příkonu pro jednotlivá pásma specifikujeme v návrhu koncesních podmínek. Máme v úmyslu rozdělití amatéry vysílače do několika skupin a příkony a druh vysílání jim stanoviti podle jejich technické zdatnosti.

Předpokládáme, že ke všem rozhodujícím poradám v ministerstvu pošt, týkajících se krátkovlnného amatérského vysílání, budou přizváni zástupci ČAV, zejména však ke konečné redakci zkušebních a koncesních podmínek. ČAV bude o programu těchto jednání napřed ministerstvem pošt uvědomen, aby mohl zaujmouti stanovisko a delegovaným zástupcům dáti směrnice a speciální plné moci k jednání.

Předpokládáme, že návrhy ČAV budou ministerstvem pošt přijaty a bude o nich vážně uvažováno.

• • •

Na tento popud přípravného výboru ČAV byla dne 26. VII. svolána na Min. pošt. schůzka, již se za MP zúčastnili pánové vrch. odb. rada Ing. Krapka, vrch. min. komisař Ing. Jirounek, vrch. min. komisař Dr. Bušák, spoj. důst. při MP pplk. Coufal, za MNO pplk. Vokroj, mjr. Divina, za ČAV prof. Vopička a Ing. Schubert.

Na této poradě bylo jednáno o první části memoranda, tj. o poměru ČAV k úřadům, a byla sjednána vzájemná dohoda, kterou MP formulovalo pak v odpovědi, kterou zde otiskujeme:

Ministerstvo pošt.

J. zn.: II/6e-5332-o

V Praze, dne 6. srpna 1945.

Věc: **Memorandum ČAV - poměr této organizace k úřadům.**

Českoslovenští amatéři vysílači.

Odpovídajíc na Vaše memorandum, které jste zaslali ministerstvu pošt dne 26. června 1945 a navazujíc na jednání s Vašimi zástupci, pp. Ing. Schubertem a Vopičkou dne 26. července 1945, sdělujeme s Vámi, že poštovní správa vítá Vaše snahy o vybudování jednotné organizace sdružující všechny Čsl. amatéry vysílače, která by byla jejich jediným oprávněným mluvčím, a která by se starala nejen o jejich výchovu, ale pečovala i o jejich ukázněnou činnost.

Ministerstvo pošt uznávajíc, že soustředění amatérů vysílačů v jediné organizaci odpovídá celkovým tendencím veřejné správy v oboru zjednodušování odborné činnosti, vyhovuje proto přáním obsaženým ve Vašem memorandu a rozhodlo, že poměr poštovní správy k Vaší organizaci bude napříště spočívat na těchto zásadách:

1) Ministerstvo pošt uznává organizaci ČAV (Českoslovenští amatéři vysílači) jako jedinou výlučnou, a to již existující organizaci čl. amatérů vysílačů a jako jejich oprávněného mluvčího; v případě, že by snad měla vzniknouti nějaká jiná organizace amatérů vysílačů nebo že by jiná organizace již existující toto výlučné postavení chtěla reklamovati pro sebe, požádá ministerstvo pošt ministerstvo vnitra, aby v rámci platných předpisů spolkového práva zařídilo, čeho třeba, aby amatéři vysílači byli soustředěni v jediné organizaci.

V jednotné organizaci smějí míti ovšem plná práva členská jen ti, kdož vykonali s úspěchem zkoušku předepsanou ministerstvem pošt pro amatéry vysílače; ti, kteří tuto zkoušku ještě nevykonali, smějí býti členy jen neplnoprávními, kteří nemohou vykonávati vliv na vedení spolku. Každý, komu bude propůjčena koncese ke zřízení a provozování vysílací stanice amatérské, musí býti členem ČAV.

V jednotné organizaci amatérů vysílačů musí býti poštovní správě, po př. i vojenské správě, zajištěn vliv na vedení spolku tím, že bude míti virilní členy ve výboru.

2) Žádosti o propůjčení koncese na vysílací amatérskou stanici budou předkládány prostřednictvím ČAV, který ke každé žádosti zaujme stanovisko. ČAV musí každou žádost, která mu byla odevzdána, předložiti ministerstvu pošt do jednoho měsíce od jejího podání, a to bez ohledu na to, zaujímá-li k žádosti stanovisko kladné či záporné; jinak může žadatel předložiti žádost přímo ministerstvu pošt. Ministerstvo pošt není vázáno stanoviskem ČAV. O propůjčení koncese neb o zamítnutí žádosti bude ČAV zpraven.

3) Kontrola amatérského vysílání bude prováděna dvojím způsobem: jednak tu bude kontrola, kterou bude vykonávat poštovní správa z titulu výsostného práva zřizovati a provozovati telegrafy a z toho vyplývajícího dozoru nad telegrafy, jednak kontrola, kterou ČAV bude prováděti z titulu své spolkové činnosti a svých stanov nad členy své organizace.

ČAV bude na prvním místě dbáti o spolkovou kázeň, aniž by při tom bylo dotčeno právo poštovní správy vyplývající ze zákona o telegrafech. Tak ČAV může prováděti kontrolu plynoucí z činnosti spolkové, může ukládati koncesionářům spolkové tresty podle svých stanov (napomenutí, event. peněžité pokuty apod.), kdežto k zastavení činnosti amatéra vysílače oprávněn není. K tomu bude oprávněna jen poštovní správa, již ČAV bude předkládati odůvodněné návrhy na zastavení činnosti (pro přechodnou dobu) anebo i na zrušení koncese. Naproti tomu výstrahy, napomenutí apod. všeobecného rázu nebude poštovní správa udělovati sama, nýbrž prostřednictvím ČAV; poštovní správa je ovšem samozřejmě oprávněna učiniti potřebná nutná opatření a zákroky proti amatérům všeobecně i v individuálních případech sama, bez předcházející dohody s ČAV.

Podrobnosti o spolupráci mezi poštovní správou a ČAV v oboru kontroly budou stanoveny vzájemnou dohodou později.

4) Vysílacím stanicím ČAV v Praze, Brně a Bratislavě budou poskytnuty jisté výhody proti ostatním amatérským stanicím, zejména pokud jde o příkon, ovšem nikoli v takové míře, jakou požaduje ČAV.

5) Právo stanovit amatérským vysílačům podle jejich kvalifikace hranici příkonu a druh vysílání, náleží poštovní správě z titulu jejího výsostného práva. Amatéři, vysílači budou rozděleni v určité třídy podle svých schopností; zařazení do tříd provede ovšem poštovní správa sama. Potřebná opatření budou prováděna v součinnosti s ČAV. Noví amatéři však vždy budou zařazení do tříd nejnižší.

6) Spolkové stanovy, na jejichž nové úpravě ČAV pracuje, budou ještě před zasláním ministerstvu vnitra předloženy ministerstvu pošt k nahlédnutí a k event. doplnění, aby bylo zajištěno, že ustanovení předcházejících odstavců budou zachována.

7) Tato úprava platí, a sice jako úprava zatímní, jen pro Čechy a Moravu se Slezskem; definitivní úprava závisí na konečné úpravě vzájemných vztahů mezi zeměmi českými a Slovenskem, jakož i na dohodě s příslušným pověřenectvem Slovenské národní rady.

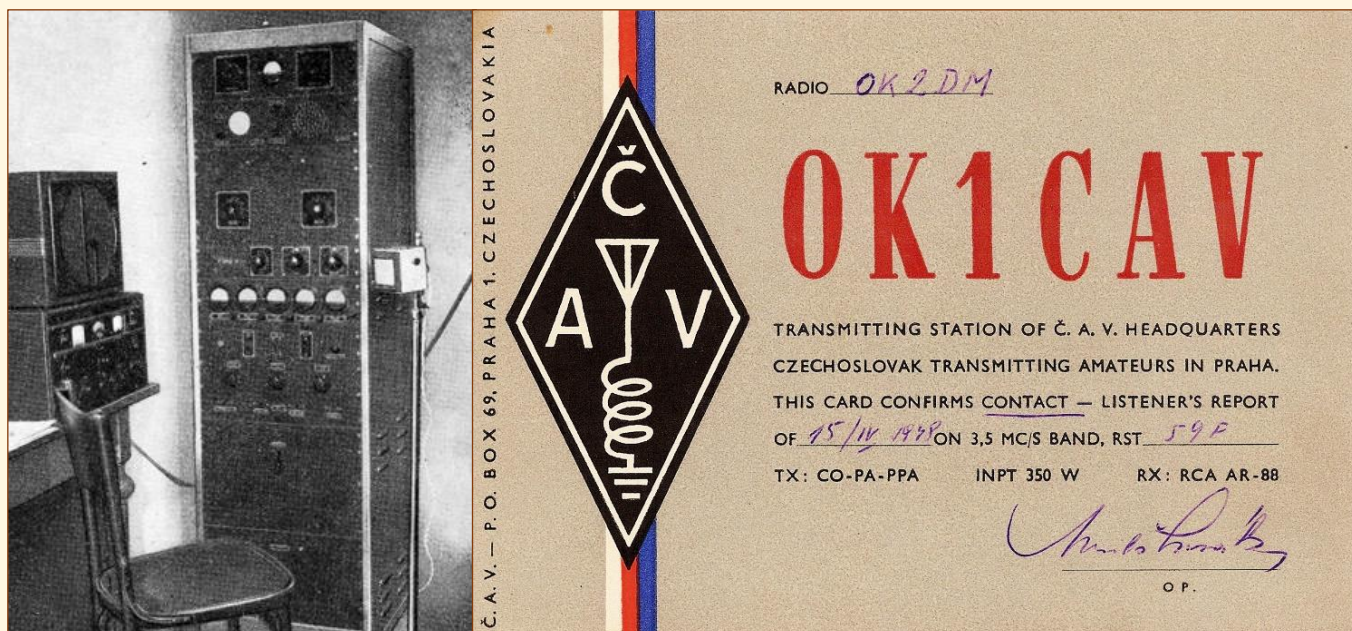

Zařízení a QSL lístek poválečného ústředního vysílače OK1CAV v Praze

• Čtenářská reakce

Po zveřejnění sborníku došla řada kladných čtenářských reakcí, jedna z nich je zvláště milá. Týká se brušperské odbojové skupiny Obrany národa. Informace, které se nám podařilo vyhledat o účasti zaměstnance ostravského Radiojournalu, por. Ing. Václava Koppa, a brušperských učitelů Svatomíra Kadlčáka s Josefem Hubem v odbojové skupině Obrany národa, nám potvrdila paní Svatava Cigánková. Poskytla nám kopii textu své maminky z rodinného archivu, ve kterém maminka popisuje, jak přepravila radiostanici i příslušenství z Ostravy do Brušperku. Podrobnosti jsou v následujícím textu. Sluší se paní Cigánkové a její mamince upřímně poděkovat. Další takové informace do sborníku velmi rádi zařadíme, jsou nádherným dokladem, že naši předkové měli svou republiku rádi a dokázali pro ni přinést vysoké oběti.

Vážení pánové,

místní zpravodaj zveřejnil v prázdninových číslech informace převzaté z Historického sborníku, v němž figurují mezi radioamatéry - oběťmi okupace jména Svatomír Kadlčák, Josef Hub a Ing. Kopp. Dovolují si zaslat naskenovaný rukopis své maminky, Ludmily Cigánkové, roz. Sokolíkové, nar. 31. 10. 1920 v Brušperku, dosud žijící v Brušperku, a doplnit tak dosud neznámou skutečnost.

V letech 1940-41, kdy navštěvovala učitelský ústav ve Slezské Ostravě, to byla ona, která přenesla pro odbojovou skupinu do Brušperku z ostravského rozhlasu vysílačku, a rovněž byla spojkou mezi členy odbojové skupiny Obrana národa - cestou do školy předávala v autobuse konkrétním osobám dopisy. Maminka si riziko v běhu válečných událostí, zatýkání a poprav, plně uvědomovala, jak víme z jejího vzpomínání. I později připomínala při vhodné příležitosti nezlomný charakter dvou výše jmenovaných brušperských učitelů.

Maminka nepovažovala za důležité o věci mluvit veřejně. Důvodů si myslím bylo několik: tím hlavním výchova a život prožívaný v sokolském duchu, dále aktivity jejího tatínka, pro něhož byla odbojová činnost natolik samozřejmá, že rovněž nepokládal za nutné se k ní po válce hlásit, a v neposlední řadě postoje komunistů - a to nejen v hodnocení odboje.

Zaslaná informace snad bude malým kamínkem do mozaiky dosud neznámých válečných příběhů a osudů.

Svatava Cigánková

Příběh z doby protektorátu - bylo mi 20 let.

Mezi
obětí je
Kadlčák.
popraven

Nevím
jak říct
ať jsem

na mnou
se cestou
2. ročník
(učitel)

řekla
jeho slova: „Vejdi
tam má
maminka
Pan Ko

že o ně
více

o tom

kdysi

panem

nábu

malý

Situace

učitel

neví

balík

odboje

ndávn

nicím

uřidel

tě
10.10.1944. O jeho zatčení byla vy-
láška nalezena v lese Březinách.
Ve stejný den, 10.10.1944 byl po-

Příběh z doby protektorátu – bylo mi 20 let. Mezi padesáti jmény obětí 2. světové války je jméno učitele Svatomíra Kadlčáka. Byl zatčen v březnu 1940, popraven 8. dubna 1943. Nevím, proč si pan učitel pro tak těžký úkol vybral právě mě. To už jsem žila v protektorátu. Pan učitel přišel za mnou a požádal mě, abych se cestou ze školy (navštěvovala jsem 2. ročník Učitelského ústavu ve Slezské Ostravě) zastavila v ostravském Radiožurnálu, který hlídali němečtí vojáci. Jeho slova: „Vejdi na chodbu, nikoho si nevíšmej, tam už na tebe bude čekat jeden ze zaměstnanců. S nikým jiným nemluv. Pan Kop Ti předá zabalený balík, který přineseš domů k vám. Tobě prozradím, co v balíku je, ale Ty to nesmíš nikomu říct. Přineseš vysílačku. Když bude v autobuse kontrola, k balíku se nehlas. Večer přijdu k vám a balík si vyzvednu.“ Trochu jsem se starala, jak zvládnu cestu s balíkem k Domu umění, tam bylo stanoviště autobusu. Tenkrát mě vůbec nenapadlo, že bych se měla bát. Všechno dopadlo dobře. Když jsem se octla doma v kuchyni a dala balík do kouta na zem, byla jsem ráda, že úkol je splněn. Moje maminka se zajímala, co v balíku je a komu patří. Nic jsem neprozradila. Řekla jsem jen to, že k večeru k nám přijde pan učitel Kadlčák a balík si odnese. Tatínek byl doma, ale neřekl ani slovo. Tenkrát jsem ho podezírala, že o všem ví. Když pan učitel si večer balík odnesl, už nikdy jsme o tom doma nemluvili, ani tenkrát, když byl pan učitel zatčen a popraven. Moje druhá cesta do Radiožurnálu dopadla též dobře. Donesla jsem malý balíček, byl tam klíč k vysílání. Situace v Brušperku byla horší a horší. Udávání, výslechy gestapa, zavírání občanů. To už jsme se všichni báli, co přinesou další dny. Pan učitel Kadlčák byl členem odbojové skupiny „Obrana národa“, udržoval spojení vysílačkou se zahraničím. Jeho pokračovatelem byl další učitel brušperské školy Josef Hub, byl též zatčen a vězněn i popraven dne 10. 10. 1944. Po jeho zatčení byla vysílačka nalezena v lese Březinách. Ve stejný den, 10. 10. 1944, byl popraven další učitel brušperské školy Ladislav Bikel, který mě v měšťanské škole učil fyziku. Autobusem, kterým jsem jezdila do školy, jezdili další členové odboje pan Koutný z Proskovic a pan učitel Matěj, který učil ve Staré Bělé. Oba si navzájem s panem učitelem Kadlčákem posílali zprávy. Jezdili stejným autobusem, ty dopisy jsem jim předávala já. Oba byli vězněni a popraveni. Nikdo z těch, o kterých píší, nic neprozradil. Jen díky nim jsem mohla tak dlouho žít. Za pár dní mi bude 89 let.

V Brušperku 20. října 2009

L. Cigánková

balík přineseš domů k vám. Tobě prozradím, co v balíku je, ale Ty to nesmíš nikomu říct.

neš vysílačku.

obědla, k balíku

vám i balík

se stala,

om k Doma

ě autobusa.

by, se bych

obě. Když

kyri a dala

byla jsem

ir. Moje ma

balíku je

neprozradila,

večer k nám

a balík si

na, ale řekl

ho podezírala,

ušperské školy,

městské

jsem, předala

nové odboje,

a pan učitel

l Bělé. Oba

člen Kadlčákem

jiným autobusem,

řekla je.

roni.

l píší, nic

ce tak dlouho

ade 89 let.

09

L. Cigánková

• Slovníček pojmů

pro čtenáře, kteří nejsou radioamatéry

Za radioamatéra veřejnost obvykle považuje kohokoli, kdo se ze záliby, jako koníčkem, zabývá stavbou a používáním různých elektronických přístrojů. Vznik této záliby opravdu splývá s obdobím vzniku rádia jako sdělovacího prostředku, zejména vzniku rozhlasu. Ale jak šel čas a technický vývoj, obecné amatérské elektronické konstrukce se měnily a zaměřovaly do nových a nových oblastí, zatímco **cíle radioamatérů**, o nichž píšeme v tomto sborníku, jsou vlastně stále stejné: sestavit radiostanici a s její pomocí navazovat rádiová spojení s jinými radioamatéry po celém světě. Počátky tohoto hobby jsou zdokumentovány v USA těsně před začátkem první světové války, v Evropě i u nás se začala šířit ve dvacátých letech spolu s rozvojem rozhlasu.

Státní administrativy i vojenští a podnikající uživatelé rádiových vln zpočátku na radioamatéry pohlíželi s nedůvěrou. Nakonec se však amatérům dostalo celosvětového uznání řádné tzv. radiokomunikační služby vedle služeb, jako je letecká, námořní, pozemní atp. Svou zálibou se mohou bez překážek zabývat za předpokladu, že nepůjde o výdělečnou činnost, že prokáží základní odborné znalosti a získají od administrativy svého státu povolení - mezi našimi radioamatéry je pro povolení zažitý hovorový název **koncese**, a s tím se setkáváte i v tomto sborníku. V Československu byly první oficiální koncese radioamatérům vydány v roce 1930, do té doby vysílali „načerno“. (Na obrázku vidíte vysvědčení o zkoušce první československé radioamatérky, Jarmily Heřmanové, z roku 1931.)



jimž se říká **radioamatérská pásma**.

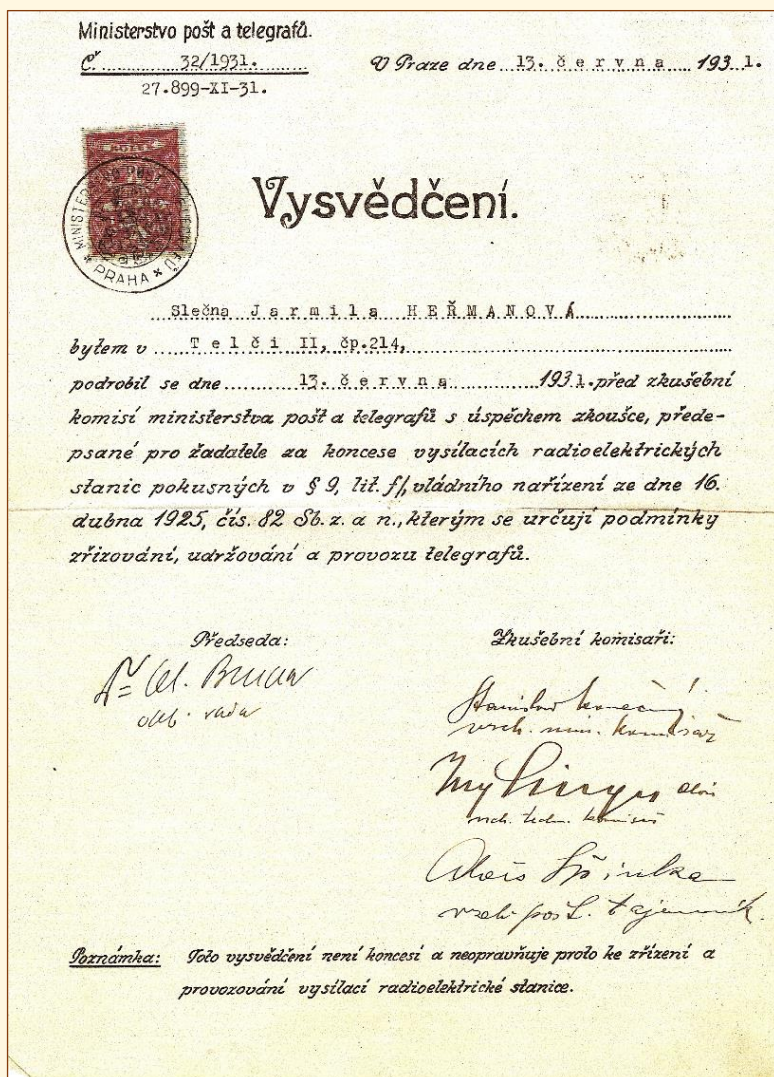

První radioamatérské vysílače a přijímače byly relativně jednoduché (na obrázku amatérská radiostanice z dob první republiky), což umožnilo, že je schopnější radioamatéři dokázali vyrábět i za druhé války pro potřeby odboje. S tím souvisí i další často se vyskytující pojem: **krystal**. Šlo o důležitou součástku, která udržovala tehdejší jednoduchý vysílač na předem sjednaném kmitočtu, což - krom jiného - pomáhalo zpravodajské centrále slabý signál diverzního vysílače najít a považovat za součást své sítě.

Radioamatéři mají ke své práci celosvětově přidělenou řadu kmitočtových úseků,

S koncesí dostane každý radioamatér přidělen vlastní **volací značku**. Jde o celosvětově unikátní identifikátor, jímž jsou radioamatéři povinni se představovat na rádiových vlnách. Ze značky se ihned pozná, ze které země radioamatér vysílá, značka může případně vyjadřovat i další údaje. Pro radioamatéra je značka cosi jako rytířský erb: pod ní je znám mezi ostatními radioamatéry, svou značku zdobí technickými a sportovními úspěchy... proto jsou volací značky důsledně uváděny i u radioamatérů - obětí dob okupace.

U většiny z nich v textu najdete také obrázek zvláštního lístku s výrazným volacím znakem a dalšími technickými údaji. Jde o tzv. **staniční lístek**, častěji QSL lístek, v hantýrce „kveslí“. Takový lístek si radioamatéři navzájem vyměňují potom, kdy spolu navázali rádiové spojení, jde o potvrzení tohoto spojení, svého druhu sportovní trofej. (Na obrázku QSL lístek prvního československého radioamatéra, Pravoslava Motyčky.)

P. MOTYČKA, Praha-Braník, Krčská ulice 234. Czechoslovakia.

Radio **OK1AH ex 1RV**

Slyšel jsem Vás a byl s Vámi ve spojení *musela být* 193

I received your sigs and worked you on

Vaše značky, telefonie: R **OK1AH** M **OK1AH** QSA **OK1AH** QRG **OK1AH**
Your sigs, phone here:

Děkuji Vám za zprávu a těším se na opětné spojení.
I thank you for the report and will be glad to work you again.

Můj přijímač má **2** lampy
My receiver has **2** valves

Zvláštní antena pro příjem dlouhá **7** metrů
Separate aerial for reception **7** mts long

Vysílací antena **23**
Transmitting aerial **23**

Protiváha **15**
Counterpoise **15**

Stožáry **19** m. vysoké
Masts **19** m. high

Můj vysílač je systému **Hofman**
My transmitter: System **Hofman**

Oscilátor **PHILIPS TC 04/10**
Oscillator **PHILIPS TC 04/10**

Střední stupeň
Interm. stages

Poslední stupeň
Last stage

Modulace **E424 + F410 PHILIPS**
Modulation **E424 + F410 PHILIPS**

Modulátor **okupace Kuning**
Modulator valve **okupace Kuning**

Moje stanice je první z československých, jež pracovala s Evropou, Spoj. Státy, Porto-Rico, Brazílii, Mezipolární, Afrikou a N. Zeelandem.
First Czechoslovakian transmitter, which worked Europe, U. S. A., Puerto-Rico, Brasil, Iraq, Afrika and N. Zealand.
Slyšena ve všech dílech světa a pracuje od roku 1923.
Received in all parts of the world, Wkg. fm the year 1923.

Poznámka **Slyšel jsem Vás na číslu 19. okupace Kuning**
Remarks **Slyšel jsem Vás na číslu 19. okupace Kuning**

K. V. A. Č. A. R. R. L. **P. Motyčka**
licensed operator.

V textu najdete vícekrát zmíněnou organizaci **ČAV - Českoslovenští amatéři vysílači**. Jde o první organizaci, v níž se českoslovenští radioamatéři v předválečných dobách sešli všichni společně. Vznikla v roce 1932 po poměrně složitém vývoji a období sporů. ČAV pro své členy vydával časopis **Krátké vlny**, který je ve sborníku rovněž mnohokrát citován. Mezinárodně jsou

radioamatéři sdruženi v **Mezinárodní radioamatérské unii - IARU**. Byla založena v roce 1925 v Paříži, dnes v ní naše radioamatéry zastupuje **Český radioklub**.

Více najdete na WWW stránkách Českého radioklubu - <http://www.crk.cz>.



OK1XU



Velmi oblíbeným přijímačem předválečných radioamatérů byl zpětnovazební audion PENTO SW3AC, který lze vidět i na několika snímcích v tomto sborníku. Jeho rozšíření přispělo, že Josef Štětina, OK1AZ, dodával přijímač jako stavebnici. Za foto děkujeme Viktorovi, OK1XW.

Počátky rozhlasu: rozhlasový vysílač v Praze Kbelích, na další straně protektorátní koncese rozhlasového přijímače

Postamt
Poštovní úřad

Telefonnummer bei Bedarf

Nr.
Číslo

543



Genehmigung-Koncese

zur Errichtung und zum
Betrieb einer Rundfunk-
empfangsanlage.

na zřízení
a provozování
rozhlasového přijímače.

Herr (Frau, Fräulein)
Pan (paní, slečna)

Václav Němrava,

zámec. Q M D.

in
v

Mlýč

Gasse
ulice

Nr.
č.

43

ist berechtigt eine Rundfunkempfangsanlage zu errichten und zu betreiben.
jest oprávněn(a) zřídit a provozovat rozhlasový přijímač.

Die Genehmigung ist göltig unter den auf der Rückseite angeführten Bedingungen, solange die Rundfunkgebühr entrichtet wird. Die Pflicht zur Entrichtung dieser Gebühr dauert **mindestens 3 Monate**.

Koncese platí za podmínek, uvedených na druhé straně, pokud bude placen rozhlasový poplatek. Rozhlasový poplatek se musí platit **nejméně po 3 měsíce**.

Die Gebühr für den (die) Monat(e)
Poplatek za měsíc(e)

Open

194

15.- K

ist entrichtet.
jest zaplacen.

Die weiteren Monatsbeträge hebt ein und bestätigt das Zustellpostamt, dem jede Wohnungsänderung sofort anzuzeigen ist. Die Quittungen sind sorgsam aufzubewahren.

Daší měsíční poplatky bude vybírati a stvrzenky vydávati dodávaci poštovní úřad, jemuž nutno ihned oznámiti každou změnu bytu. Stvrzenky dlužno pečlivě uschovati.

V

den
dne

18. III. 44

194

Namens des Ministeriums für Verkehr und Technik (Postverwaltung):
Jménem ministerstva dopravy a techniky (poštovní správy):



Tagesstempel
Denní razítko

Unterschrift des Beamten — Pódpis úředníka

Hoček post. úřad.

VÁCLAV NĚMRAVA
TADOC
Sezlmova 2033/41

Publikace OK1AD a OK1XU jsou zdarma ke stažení na WEBU Českého radioklubu

**RADIOAMATÉŘI
- OBĚTI OKUPACE
V LETECH 1939-1945**
HISTORICKÝ SBORNÍK

Zpracoval Ing. Ladislav Polák, OK1AD
Způsobem: Jan Lhotáček, OK1XU
Původní vydání: 28. března 2018

**RADIOAMATÉŘI
VE DRUHÉM
ODBOJÍ**
HISTORICKÝ SBORNÍK

Zpracoval Ing. Ladislav Polák, OK1AD
Způsobem: Jan Lhotáček, OK1XU
Původní vydání: 28. března 2018

**Fotogalerie
předválečných amatérů
vysílaců
v Československu**

Zpracoval Ing. Ladislav Polák, OK1AD - Grafická úprava: Jan Lhotáček, OK1XU
Původní vydání: 17. května 2018

**Album
historických
QSL lístků
československých radioamatérů
do roku 1938**

Část 1 ze 2. části OK1Z
Zpracoval Ing. Ladislav Polák, OK1AD
Původní vydání: 16. srpna 2018

**Album
historických
QSL lístků
československých radioamatérů
do roku 1938**

Část 2 ze 2. části OK1Z - OK1A
Zpracoval Ing. Ladislav Polák, OK1AD
Původní vydání: 16. srpna 2018

**Album
historických
QSL lístků
československých radioamatérů
z let 1946-1989**

Část 1 ze 2. části - Individuální bezmasy
Zpracoval Ing. Ladislav Polák, OK1AD
Původní vydání: 16. srpna 2018

**Album
historických
QSL lístků
československých radioamatérů
z let 1946-1989**

Část 2 ze 2. části - Měly, OK1S a OK1S bezmasy
Zpracoval Ing. Ladislav Polák, OK1AD
Původní vydání: 17. srpna 2018

**Seznam koncesionářů
pokusných amatérských vysílacích stanic v ČSR.**
března 1912

OK1XX	jméno	adresy	OK1XX	jméno	adresy
OK1AA	Ing. Michal Křižanovský	Prácheňské náměstí 96	OK1Z	Ing. Karel Zeman	Prácheňské náměstí 96
OK1AB	Prezident Konečný	Prácheňské náměstí 96	OK1ZB	Ing. Karel Zeman	Prácheňské náměstí 96
OK1AC	Ing. Karel Konečný	Prácheňské náměstí 96	OK1ZC	Ing. Karel Zeman	Prácheňské náměstí 96
OK1AD	Ing. Ladislav Polák	Prácheňské náměstí 96	OK1ZD	Ing. Karel Zeman	Prácheňské náměstí 96
OK1AE	Ing. Karel Konečný	Prácheňské náměstí 96	OK1ZE	Ing. Karel Zeman	Prácheňské náměstí 96
OK1AF	Ing. Karel Konečný	Prácheňské náměstí 96	OK1ZF	Ing. Karel Zeman	Prácheňské náměstí 96
OK1AG	Ing. Karel Konečný	Prácheňské náměstí 96	OK1ZG	Ing. Karel Zeman	Prácheňské náměstí 96
OK1AH	Ing. Karel Konečný	Prácheňské náměstí 96	OK1ZH	Ing. Karel Zeman	Prácheňské náměstí 96
OK1AI	Ing. Karel Konečný	Prácheňské náměstí 96	OK1ZI	Ing. Karel Zeman	Prácheňské náměstí 96
OK1AJ	Ing. Karel Konečný	Prácheňské náměstí 96	OK1ZJ	Ing. Karel Zeman	Prácheňské náměstí 96
OK1AK	Ing. Karel Konečný	Prácheňské náměstí 96	OK1ZK	Ing. Karel Zeman	Prácheňské náměstí 96
OK1AL	Ing. Karel Konečný	Prácheňské náměstí 96	OK1ZL	Ing. Karel Zeman	Prácheňské náměstí 96
OK1AM	Ing. Karel Konečný	Prácheňské náměstí 96	OK1ZM	Ing. Karel Zeman	Prácheňské náměstí 96
OK1AN	Ing. Karel Konečný	Prácheňské náměstí 96	OK1ZN	Ing. Karel Zeman	Prácheňské náměstí 96
OK1AO	Ing. Karel Konečný	Prácheňské náměstí 96	OK1ZO	Ing. Karel Zeman	Prácheňské náměstí 96
OK1AP	Ing. Karel Konečný	Prácheňské náměstí 96	OK1ZP	Ing. Karel Zeman	Prácheňské náměstí 96
OK1AQ	Ing. Karel Konečný	Prácheňské náměstí 96	OK1ZQ	Ing. Karel Zeman	Prácheňské náměstí 96
OK1AR	Ing. Karel Konečný	Prácheňské náměstí 96	OK1ZR	Ing. Karel Zeman	Prácheňské náměstí 96
OK1AS	Ing. Karel Konečný	Prácheňské náměstí 96	OK1ZS	Ing. Karel Zeman	Prácheňské náměstí 96
OK1AT	Ing. Karel Konečný	Prácheňské náměstí 96	OK1ZT	Ing. Karel Zeman	Prácheňské náměstí 96
OK1AU	Ing. Karel Konečný	Prácheňské náměstí 96	OK1ZU	Ing. Karel Zeman	Prácheňské náměstí 96
OK1AV	Ing. Karel Konečný	Prácheňské náměstí 96	OK1ZV	Ing. Karel Zeman	Prácheňské náměstí 96
OK1AW	Ing. Karel Konečný	Prácheňské náměstí 96	OK1ZW	Ing. Karel Zeman	Prácheňské náměstí 96
OK1AX	Ing. Karel Konečný	Prácheňské náměstí 96	OK1ZX	Ing. Karel Zeman	Prácheňské náměstí 96
OK1AY	Ing. Karel Konečný	Prácheňské náměstí 96	OK1ZY	Ing. Karel Zeman	Prácheňské náměstí 96
OK1AZ	Ing. Karel Konečný	Prácheňské náměstí 96	OK1ZZ	Ing. Karel Zeman	Prácheňské náměstí 96
OK1BA	Ing. Karel Konečný	Prácheňské náměstí 96			

OK1XX - jméno, OK1YY - adresy, OK1ZZ - jméno, OK1ZZ - adresy

OK

**Seznam
československých krátkovlnných vysílacích stanic
a stanic oprávněných ke styku s nimi.**

číslo 10. srpna 1947.

**QSL lístky
doslé předválečným veteránům
amatérského vysílání v Československu**

Zpracoval Ing. Ladislav Polák, OK1AD
Původní vydání: 16. srpna 2018

**Zapojení vysílaců
předválečných radioamatérů
v Československu**

Ing. Ladislav Polák, OK1AD
Původní vydání: 16. srpna 2018

**Fotoalbum
vysílaců předválečných
radioamatérů
v Československu**

Zpracoval Ing. Ladislav Polák, OK1AD - Grafická úprava: Jan Lhotáček, OK1XU
Původní vydání: 16. srpna 2018

**Kronika
radioamatérů
Tábořska**

Hlavní úprava
Původní vydání: 16. srpna 2018