

RADIOAMATÉŘI VE DRUHÉM ODBOJI

HISTORICKÝ SBORNÍK



Zpracoval Ing. Ladislav Polák, OK1AD

Spolupracoval Jan Litomiský, OK1XU

Poslední úprava: 9. červen 2020

• Úvodem

S rokem 2020 je spojeno 75. výročí konce druhé světové války. Přes sto radioamatérů se zúčastnilo odboje proti okupaci republiky a více než dvacet z nich za to bylo popraveno nebo zahynuli ve věznicích.

Sborník **Radioamatéři – oběti okupace v letech 1939-1945** z roku 2015 je věnován těm, kteří ve druhém odboji zahynuli. Aktuální sborník **Radioamatéři ve druhém odboji** na předchozí publikaci navazuje a přináší životopisy dalších účastníků odboje, kteří nemuseli přinést nejvyšší oběť. Obě publikace lze najít a zdarma stáhnout na WEBu Českého radioklubu: <http://www.crk.cz/CZ/EBOOKSC>.

Seznam československých radioamatérů z roku 1938 zahrnuje kolem čtyř set padesáti jmen, oba sborníky jich obsahují na sto dvacet: **více než čtvrtina radioamatérů se tedy tím či oním způsobem zúčastnila odboje**. Beze zbytku tak naplnili jednu z klíčových zásad **HAM Spiritu**, etického kodexu radioamatérů, že jejich stanice a operátorské schopnosti mají být vždy připraveny sloužit zemi i společenství. Pro dobu, která následovala po válce, je ale bohužel příznačné, že jako mnozí jiní občané, kteří svůj pevný vztah k republice prokázali odvážným a obětavým činem (typicky: českoslovenští letci RAF), byla většina z radioamatérů zapojených v odboji novým režimem postižena. Ne-li hůře, pak aspoň odebráním oprávnění k radioamatérskému provozu. Čteme-li jejich příběhy shromážděny do jednoho celku, přímo to bije do očí.

Sborníky se opírají o *Přehled radioamatérů-vysílačů podle jejich značek a spolupráce s odbojovými skupinami*, který uveřejnil Vítězslav Hanák, OK1HR, v časopise AMA, číslo 2/1995. Přehled jsme upřesnili a doplnili o další, nově zjištěné účastníky odboje. Oproti dobám, kdy své práce připravoval Vítá, jsme měli značnou výhodu ve zpřístupnění řady archiválií na internetu: dohledávali jsme radioamatéry v seznamech osob, jimž bylo po válce vystaveno *Osvědčení o účasti na národním boji za osvobození*. Přesto ani náš přehled pravděpodobně není úplný, nezmapována je například válečná služba radioamatérů v západních i východních jednotkách československé armády.



Obrázek: Jeden z pro veřejnost nejznámějších radioamatérů – účastníků odboje, spisovatel Otakar Batlička, OK1CB (snímek z mládí). Zahynul v koncentračním táboře Mauthausen v roce 1942.

Vzhledem k návaznosti obou sborníků nebudeme opakovat kapitoly, které jsou pro pochopení souvislostí důležité, avšak uvedli jsme je ve sborníku prvním. Jsou to kapitoly *Poznámky a V Protektorátu a v cizině*. Čtenářům, kteří nejsou radioamatéry, může posloužit *Slovníček pojmů*, a čtenáře, kteří se zajímají o společenské souvislosti, může oslovit kapitola *Po válce*. V úvodu obou sborníků je rozsáhlé poděkování všem, z jejichž prací jsme čerpali, i těm, kdo nám při práci na obou sbornících a dalších našich publikacích pomohli. Bylo jich mnoho a jsme jim vděčni víc, než lze slovy vyjádřit.

Hmotné připomínky života radioamatérů a vzpomínky na ně zcela přirozeně v běhu času mizí. Památka těch, kdo byli k obraně svobody a civilizace ochotni nasadit život, nebo ho dokonce i obětovali, však nesmí být zapomenuta **nikdy**. To bylo cílem všech, kdo se na vzniku sborníků jakkoli podíleli.

Sborník bude průběžně doplňován. Uvítáme informace a dokumenty od příbuzných nebo známých radioamatérů, kteří jsou ve sbornících uvedeni nebo i opomenuti, na e-mail **ok1ad at post.cz**.

*Na titulní stránce je snímek britské soupravy radiostanice pro paradesantní skupiny, **MK VII – PARASET**. Tato konkrétní stanice má zajímavý osud: během války ji u jednoho z účastníků odboje uložili příslušníci některé ze skupin československých výsadkářů vyslaných z Velké Británie, avšak do konce války ji již nikdo nevyzvedl a stanice přečkala do dnešních dnů mezi radioamatéry jako cenná relikvie. Článek o její historii je na konci sborníku, poskytl nám ho **Jaroslav Cipra, OK1CJ**. Snímek pořídil **Josef Beneš, OK1NOP**. Oběma děkujeme. Za poskytnutí portrétu Otakara Batličky děkujeme panu **Jaroslavu Čvančarovi**, historikovi a publicistovi.*

• Obsah

• Úvodem.....	2
• Velmi děkujeme	6
• "Churchilka" Beat Nazis	7
• Ing. Mirko Schäferling, OK1AA	9
• Antonín Rambousek, OK1AAR	10
• Josef Kubík, OK1AF	10
• František Ott, OK1AOF	11
• Ing. Jan Budík, OK1AU	12
• šrtm. František Výborný, OK1AV	13
• Alois Weirauch, OK1AW	13
• Jan Drábek, OK1BB	14
• Bohumír Hezký, OK1BH	15
• Miloslav Burda, OK1BM.....	15
• Jaromír Kučera, OK1BP.....	16
• Ladislav Minařík, OK1CA	17
• Ladislav Král, OK1CD.....	19
• Ing. Bořivoj Cigánek, OK1CI	19
• por. Milan Bayer (Český), OK1CW	20
• mjr. Theodor Neumann, OK1DN.....	21
• MUDr. Jiří Holda, OK1DR	21
• Lubomír Vonka, OK1EA	22
• Jan Heřman, OK1EE	22
• Jan Jaša, OK1EH.....	23
• Vladimír Kott, OK1FF	24
• rtm. Josef Fiřt, OK1FJ.....	24
• Bohuslav Finke, OK1FK.....	25
• rtm. František Franěk, OK1FR	26
• Cyril Petrla, OK1GN	27
• Vlastimil Houska, OK1HB	28
• František Houska, OK1HE	29
• Josef Čupr, OK1JC.....	29
• Ing. Jan Eiselt, OK1JM.....	30
• rtm. Jindřich Šíp, OK1JS	30
• Jaroslav Šembera, OK1JS	31
• Zdenek Kavan, OK1JZ	32
• Karel Brůžek, OK1KB	32
• Karel Kitzberger, OK1KG	33
• Ing. Emil Jiráť, OK1KI.....	34
• npor. Ing. František Křístek, OK1KK	34
• kpt. Ing. Václav Klepl, OK1KL.....	35
• Ing. Karel Pešek, OK1KX.....	36
• Prof. Vladimír Pfeifer (Polesný), OK1KY	36
• št.kpt. Ing. Bohumil Teplý, OK1LA.....	37
• Ing. Jiří Lhoták, OK1LH	38
• kpt. Ing. Oskar Macek, OK1MK	38
• Ladislav Miláček, OK1ML.....	39
• Miloš Náděje, OK1NV	40
• Václav Švinger, OK1OM.....	41
• MUDr. Pravdoslav Schmidt, OK1PS	41
• Bohumil Širc, OK1PX	42

● mjr. Antonín Rakouš, OK1RS.....	42
● Vladimír Stibitz, OK1SB.....	43
● rtm. František Starý, OK1SF.....	44
● Dr. Ing Augustín Ševčík, OK1SG.....	45
● Jaroslav Kuchař, OK1SM.....	45
● Ing. Karel Schwarz, OK1SW.....	46
● Václav Klasna, OK1UP.....	47
● Ing. Václav Brich, OK1VB.....	47
● Václav Hodek, OK1VH.....	48
● Josef Vokoun, OK1VS.....	48
● rtm. Jaroslav Vyvadil, OK1VY.....	49
● František Werner, OK1WF.....	50
● Vladimír Wild, OK1WT.....	51
● Antonín Kodeda, OK1XB.....	51
● št. stržm. Jaroslav Vítek, OK1XI.....	52
● Otakar Litomiský, OK1XU.....	53
● Dr. Ing. Josef Daneš, OK1YG.....	53
● Karel Zuvač, OK1ZL.....	54
● Josef Zákora, OK1ZP.....	55
● rtm. Adolf Šiška, OK1ZR.....	56
● Stanislav Zelinka, OK1ZV.....	56
● Vincenc Zyka, OK1ZW.....	57
● Josef Absolon, OK2AJ.....	58
● Jan Blažek, OK2BL.....	59
● František Doležilek, OK2DF.....	59
● Ferdinand Šádek, OK2DM.....	60
● Ing. Josef Gajda, OK2DS.....	60
● MUC. Jaroslav Staněk, OK2EL.....	61
● MUDr. Jiří Motýl, OK2FL.....	62
● Ladislav Fiala, OK2FW.....	63
● Alois Horký, OK2HY.....	64
● ppor. František Horký, ex OK2HY.....	65
● Jaroslav Janda, OK2JA.....	67
● Jan Paseka, OK2JP.....	67
● Karel Charuza, OK2KJ.....	68
● Adolf Kolář, OK2KO.....	68
● Karel Koksa, OK2KP.....	69
● Ali Šírek, OK2LG.....	71
● Jan Kříž, OK2MM.....	72
● rtm. Josef Pánek, OK2PJ.....	72
● JUDr. Vojtěch Pelikán, OK2PV.....	73
● Karel Šindler, OK2RA.....	74
● František Trubecký, OK2TX.....	74
● Josef Běloch, OK2UA.....	75
● Ing. Miloslav Švejna, OK3AL.....	76
● Pavel Benčík, OK3BV.....	77
● por. Michal Dovina – Kmet'o, OK3DK.....	77
● Ing. Karol Dillnberger, OK3ID.....	78
● Ing. Imrich Ikrényi, OK3IP.....	79
● Jaromír Loub, OK3IT.....	80
● Ing. Vladimír Škrabala, OK3IX.....	81
● Julius Randýsek, OK3JR.....	81

- Ing. Samuel Šuba, OK3SP..... 82
- plk. Jaroslav Skála, OK3VA 83
- rtm. Augustín Voda, OK3VX 84
- rtm. Vojtěch Hendrych, OK4HV 84
- rtm. Bedřich Křížka, OK4KZ..... 85
- rtm. Vilém Prasiel, OK4VM..... 86
- Svoboda se vrací..... 87
- Jak jsem ke svému QRP zařízení přišel 88
- Radioamatéři nezapomínají..... 89

Životopisy jsou řazeny abecedně podle volacích znaků, které tito radioamatéři měli v OK CallBooku 1938.

SVAZ NÁRODNÍ REVOLUCE
KRAJŮ ČESKÁ
TURNOV
 Razítko velít. vojsk. tělesa

V Turnově 7. srpna 1946
54

Vložka čís. k návrhu na udělení čs. vyznamenání

Jméno, příjmení (akad. titul): Pavel H o m o l a

Hodnost, druh zbraně a branný poměr: vojín v zál.

Místo a rok narození (domov. příslušnost): Kyjev /SSSR/ - 1898

Národnost: česká Zařadění: bývalý odb.učitel Státní odb. školy šperkářské v Turnově

Dosud vyznamenán: ~~.....~~ dosud nedostal žádné vyznamenání

Stručná charakteristika činu s udáním místa a dne: Již od začátku okupace dodával pro různé podzemní organizace křemenné krystaly pro tajné vysílačky, které sám tajně nařezával a vybrušoval. Byl ve spojení s turnovskými pracovníky „UVOD„ u, jimž dodal větší počet těchto krystalů. Bylo v první řadě jeho zásluhou, že radiotelegrafní styk se zahraničím byl udržen až do konce války. Krystaly pro vlny 26 - 54 byly dodávány jen z Turnova, materiál obstarával jen učitel Homola. - V březnu 1944 byl organizován učitelem Mir.Dvořákem z Ml.Boleslavě do podzemní organizace "Severočeské revoluční národní podzemní hnutí" se sídlem v Ml.Boleslavě jako zprávečejší orgán pro okresy Turnov, Semily a Žel.Brod. V této věci pracoval ponejvíce a popraveným Otakarem Pilcem z Ml.Boleslavě. - Na podzim 1944 byl zatčen jičínským gestapem, začátkem dubna 1945 byl odtransportován z Malé pevnosti v Terezíně a na pochodu smrti z Flossenbürgu do Dachau byl pravděpodobně při pokusu o útěk zastřelen.

Svědkové činu: Učitel Mir.Dvořák, Ml.Boleslav, pošt.ředitel Mil.Loučka, Turnov, škpt.pěch.Václav Vidner, Turnov.

Navržen k vyznamenání (čím): Čs.válečný kříž 1939 „In memoriam„

Vyznamenání převezme zatím do Měchovy „Tělocvičná jednota Sokol,“ v Turnově a to do doby, než se stanou děti navrženého plnoletými.

Podpis a posudek velitele vojskového tělesa: _____
 Podpis velitele, který vyznamenání navrhuje: *Št. V. Kato leud*
 Podpis a posudek příslušného vyššího velitele: _____
 Rozhodnutí MND: _____

• Velmi děkujeme

všem, kdo nám ke zpracování tohoto sborníku poskytli informace i jinou pomoc. Jsou to:

Instituce:

Národní archiv, Vojenský ústřední archiv v Praze, Archiv bezpečnostních složek v Praze, Moravské zemské muzeum v Brně, historické oddělení – PhDr. Hana Dvořáková a Martina Sekeráková, Muzeum Chodska v Domažlicích – Mgr. Kristýna Pinkrová, Spolek dobrovolných hasičů v Domažlicích – Luboš Mleziva, Státní oblastní archiv v Jihlavě – PhDr. Vlastimil Svěrák, Krkonošské muzeum Správy KRMAP – Mgr. Lenka Vejnarová, Státní okresní archiv v Písku – PhDr. Josef Nožička, Státní oblastní archiv v Plzni – Šárka Valinová, Státní oblastní archiv v Přerově – Mgr. Petr Jiráček, Muzeum Českého ráje v Turnově – Mgr. Alžběta Kulíšková a Mgr. David Marek.

Jednotlivci:

Milada Dovina-Kmetřová, Alois K. Horký, Mgr. Jaromír Chvostek, Marcela a Karel Ludvíkovi, Bedřich Křížka, Oskar Macek, Zdeněk Malý, RNDr. Jiří Mareš, PhDr. Miroslava Menšíková, Ing. Miloš Milner, Luděk Minařík, MgA. Jaroslav Moravec, Jan Náděje, Pavel Oupický, Matěj Petrla, Stanislav Prasiel, Ing. Ivo Pujman, Ing. Jiří Schäferling, PhDr. Vlastimil Svěrák, Jitka Špatná, Jiří Švejna, Mgr. Jana Voňková, Miroslav Vrabec, Antonín Vrzáček, Jaroslav Vyvadil.

Radioamatéři:

OK1AJF, Ing. Karel Hornych • OK1APY, Petr Pick • OK1AUP, Václav Příbyl • OK1DDV, Ing. Vladimír Pravda • OK1FGS, Mgr. Karel Petránek • OK1FNV, Jiří Náděje • OK1FXX, Bedřich Sigmund • OK1II, Jan Kolomý • OK1JSI, RNDr. CSc. Ivan Šolc • OK1LV, Ladislav Vitík • OK1NOP, Josef Beneš • OK1MOW, Ivan Kohout • OK1PFM, Petr Havliš • OK1PI, Ivan Pazderský • OK1XB, Josef Kapal • OK2HKP, Ivan Koksa • OK2QX, Ing. Jiří Peček • OM3CU, Miroslav Horník • OM3LU, Ing. Anton Mráz • OM8AQ, Stanislav Baronik • OM8ON, Jaromír Fafejta.

Použitá literatura:

- Hanák, Vítězslav, OK1HR: Muži a radiostanice tajné války, ELLI PRINT, 2002,
- Daneš, Josef, Dr. Ing., OK1YG: Za tajemstvím éteru, NADAS, 1985,
- Mráz, Anton, Ing., OM3LU: Dokumenty z historie rádioamatérstva v ČSR a na Slovensku do roku 1952, t3000.cz, s.r.o., 2011,
- Pacner, Karel: Československo ve zvláštních službách, Themis, 2002,
- Fárek, František: Stopy mizí v archivu, Vyšehrad Praha, 1975,
- Gebhart, Jan; Koutek, Jaroslav; Kuklík, Jan: Na frontách tajné války, Panorama Praha, 1989,
- Janík, Vlastislav: Operace SPELTER LENKA-jih, Praha, 2008,
- Koutek, Jaroslav: Tichá fronta, Naše vojsko, 1985,
- Dotazníky Ministerstva pošt a telegrafů radioamatérům z roku 1938.

Časopisy:

Praktická elektronika – Amatérské rádio, Radioamatér/Radiožurnál, AMA magazín a Radioamatérský zpravodaj 1968 až 1991.

Ilustrační obrázek: Radioamatérská stanice z doby těsně před válkou

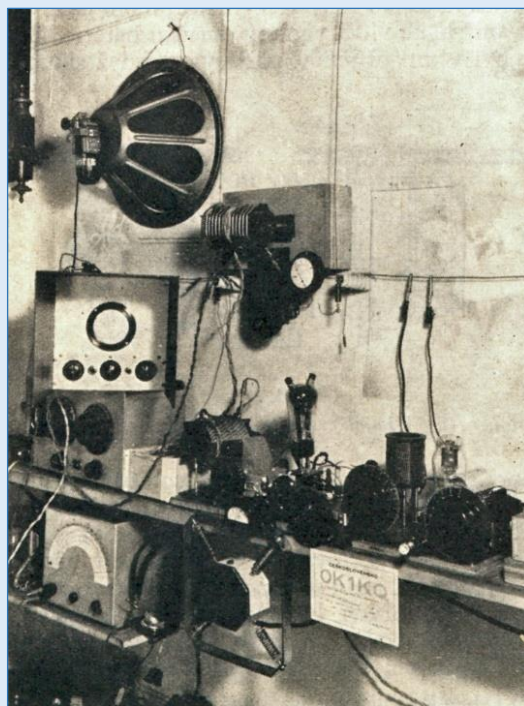

Poznámka: U některých fotografií je výslovně uvedeno, že další použití je podmíněno souhlasem držitele práv ke snímku. Týká se to hlavně fotografií ze sbírek Archivu bezpečnostních složek v Praze a Moravského zemského muzea, historického oddělení, v Brně. Prosíme, aby tento požadavek byl plně respektován.

"Churchilka" Beat Nazis

ON the outbreak of World War II the Germans forbade all residents of Czechoslovakia to listen to foreign broadcasts. If anyone was caught, he was punished severely. Threats and warnings not being effective, the Nazis confiscated all broadcast receivers in many Czech and Moravian districts, as the influence of foreign broadcasting increased.

On the other hand, they wished the inhabitants of the so-called Protectorate of Moravia and Bohemia to listen to their own propaganda. Since listening to Allied stations was possible in many cases only on short waves, all short-wave circuits were taken off the receivers about the beginning of 1943. The short-wave inductors were removed and the corresponding connecting circuits opened or short-circuited.

This drastic action had little effect. All who were versed in the construction of radios (Czechoslovakia has a large number of amateurs in proportion to the number of its inhabitants) tried to replace the removed short-wave circuits in various inconspicuous ways. Short-wave resonant circuits were plugged into the phono pickup jack or directly onto the grid of the detector tube. The inductors themselves occasionally were transmission lines (i.e., pieces of ordinary double line-cord) or were mounted

inside condenser cans, line plugs, or dummy tubes.

The most interesting solution, which practically cancelled the Germans' efforts, was almost universally used in superheterodyne receivers. Since all of the ordinary oscillators in most superheterodynes produce a number of har-

monics, reaching into the short-wave frequencies, it was sufficient to insert a substitute inductor between the grid of the first detector and ground. This inductor resonated the input circuit in the short-wave bands and made it possible to receive most of the strong signals
(Continued on page 60)

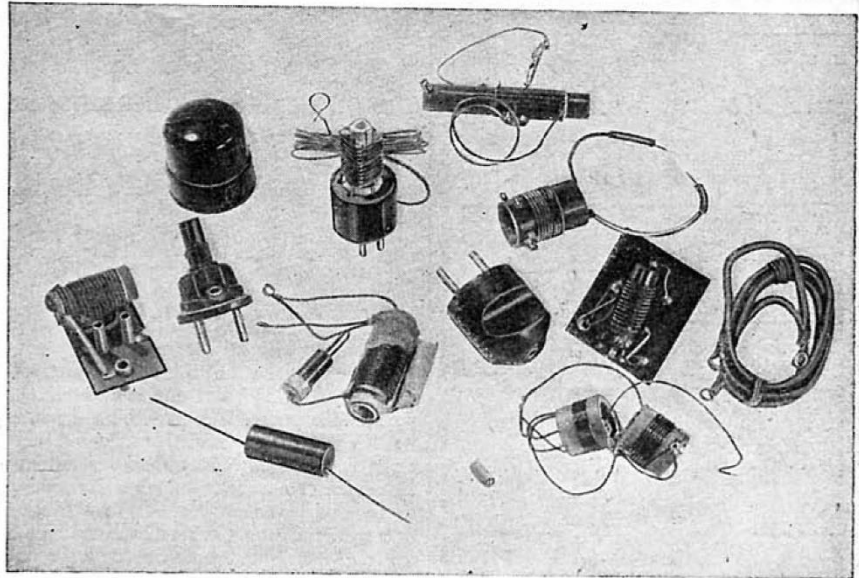

• "Churchilka" Beat Nazis

U řady životopisů najde čtenář sborníku pojem *čerčilka* – o co šlo?

Když vznikl Protektorát Čechy a Morava a jeho území bylo okupováno, zakázala okupační správa poslech zahraničního rozhlasu a hrozila za něj „káznicí, nebo i smrtí“ – visačka s výstrahou musela být povinně připevněna na každém přijímači. A co víc, majitelé přijímačů byli povinni dát si z nich odstranit obvody umožňující příjem na krátkých vlnách, na nichž šlo vysílání z ciziny poslouchat nejsnáze. Radioamatéři a jiní šikovní lidé naštěstí přišli na to, jak rádiím své rodiny a přátel zpátky vdechnout možnost krátkovlnného příjmu relativně jednoduchým připojením předavných cívek. Samozřejmě, tajně a za cenu mnoha rizik, která se, bohužel, nejednou naplnila. Cívkám se časem začalo říkat *čerčilky*, inspirace názvu je jistě jasná.

Po válce o nápaditosti lidí z obsazených území informoval tisk, v tomto případě americký časopis Radio – Craft podle dopisu Miroslava Pacáka, šéfredaktora tehdejšího československého časopisu Radioamatér. Za snímky článku děkujeme Thomasovi, DJ5RE.

NEL ANALYZER!

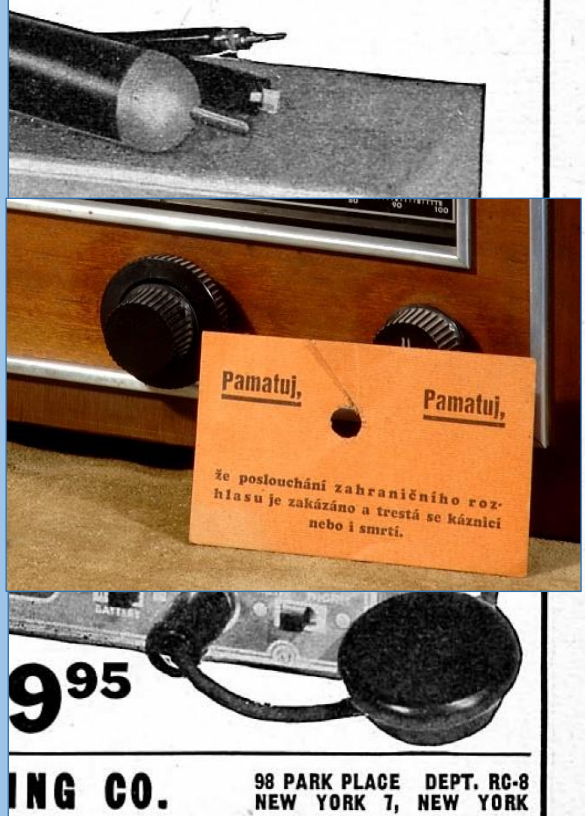

98 PARK PLACE DEPT. RC-8
NEW YORK 7, NEW YORK

LEARN ELECTRIC MOTOR REPAIR

NO WONDER IT'S A GOOD BUSINESS!

According to no less an authority than the General Electric Co., there are **ELEVEN MOTOR-OPERATED DEVICES** in the average moderate-income American home! Many large homes have twice this many motors—in washers, refrigerators, oil burners, cleaners, fans, clocks, shavers, mixers, etc. Be the man who can repair them! It's a logical addition to any radio business!

This big book shows you how—every step of the way

ONLY \$5 complete

It Pays to Specialize in SOMETHING DIFFERENT!

ELECTRIC MOTOR REPAIR—the big new book by the publishers of famous Ghirardi Radio-Electronic books—teaches you motor repair work at home, in spare time. Written by a leading vocational school instructor, it explains every detail of motor trouble diagnosing. Tells exactly how to handle all types of work from minor repairs and adjustments to complete rewinding. Covers a-c and d-c motors, synchronous motors and generators and mechanical and electrical control systems.

Based on what you can learn from this 580-page book alone, you can train for prompt, profitable service on practically any type of electric motor in common use.

EASY TO UNDERSTAND
Everything is easy to understand. All problems explained step by step in BOTH text and over 900 special illustrations. Quick reference guides show exactly how to handle specific jobs. Ideal, either for beginners or for daily bench use in busy shops.

Train now for big money in an uncrowded, wide-open field!

BORROW IT FOR 5 FULL DAYS
Practice from **ELECTRIC MOTOR REPAIR** for 5 days repairing your own home motors or those of friends. If not more than satisfied, return book and every cent will be cheerfully refunded. Send coupon now!

NO RISK COUPON mail today

Dept. RC-87, Murray Hill Books, Inc.,
232 Madison Ave., New York 16, N. Y.

Enclosed is \$5 (\$5.50 outside U.S.A.) for a copy of **ELECTRIC MOTOR REPAIR** book; or send C.O.D. for \$5 plus postage (no foreign C.O.D.'s). In either event, if not satisfied, it is understood I may return book in 5 days for complete refund of my money.

Name

Address

City & Zone State

ELECTRONIC COUNTING

(Continued from page 59)

light through a green filter to second phototube. Output of each phototube is then amplified and applied to one of two pairs of deflection plates of an electrostatic cathode-ray tube. The degree to which the beam is deflected in either horizontal or vertical direction is determined by the respective amounts of red and green light reaching the phototubes. Output of either phototube is strongly influenced when a sub-

standard beam is examined by the optical system, which in turn affects the sweep of the electron beam so that no image is seen on the face of scope. A third phototube, located close to the screen of the cathode-ray tube, is actuated *only* when no image is apparent on the screen. In turn, this phototube operates a mechanical apparatus which quickly rejects the bad beam. At all other times—presence of an image on the screen prevents the third phototube from operating.

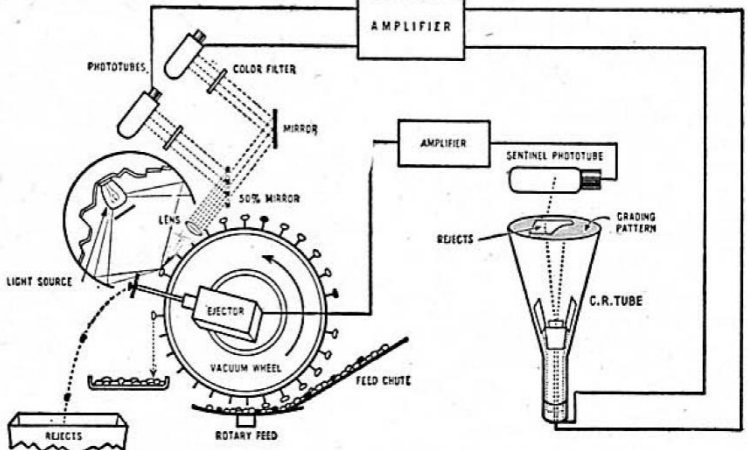

Fig. 6—Simplified diagram of the RCA electronic bean sorter, showing phototube mechanism.

"CHURCHILKA" BEAT NAZIS

(Continued from page 53)

from British, American, French, and Soviet short-wave broadcast stations. These supplementary inductors, similar to standard short-wave inductors, masked in many ways and provided with convenient clips or connectors, have been called "churchilka" after Churchill.

The photographs will give you an idea of "churchilka" construction and what it looks like. It was a celebrated circuit, as the Czech people wished to be

well informed about all the events of the war. This invention rendered useless practically the whole German effort. The clever camouflage of some of these little instruments provides an interesting note on the resourcefulness of the Czech people, as well as their stubborn opposition to the dictates of the forces who occupied their country.

From a letter by M. Pacak, Chief Editor of *Radioamater* (Prahá, Czechoslovakia), referring to the photographs in *Radioamater* which are reproduced here.

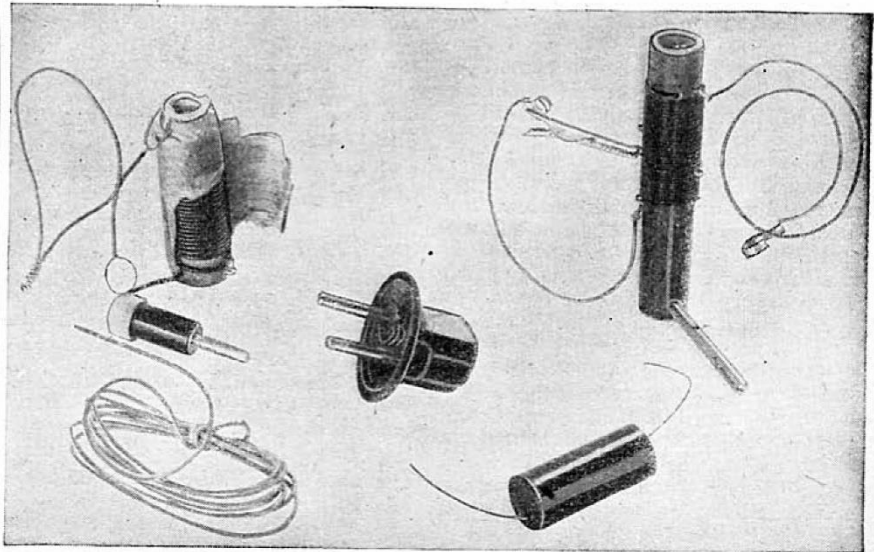

• Ing. Mirko Schäferling, OK1AA

Narodil se 17. 11. 1905, zemřel 28. 12. 1969. Vystudoval strojní a elektrotechnické inženýrství na Českém vysokém učení technickém v Praze. Pracoval pak jako vedoucí oddělení pražské *Kontrolní služby radiokomunikační – KSR*.

Na počátku okupace zničil inventární seznam techniky KSR a její část předal odbojové organizaci *Obrana národa – ON*. Spolupracoval s pplk. Adlerem, který přiděloval radiostanice z KSR odbojovým skupinám. Pomáhal při zřízení vysílacího místa pro spojení s čs. exilovou vládou v Londýně, s našimi zastupitelskými úřady ve Varšavě a Paříži, na pokusech navázat spojení s Bukurešťí a Moskvou. Na vysílacím místě byly umístěny tři vysílače a dva přijímače HRO. Opravoval vysílače a účastnil se také vysílání. V dílnách KSR nechal konstruovat zařízení k dálkovému ovládnutí ilegálních vysílačů pomocí VKV radiostanic a tím chránit radisty před zatčením. V listopadu 1939 Gestapo zatkl několik členů ON včetně Schäferlinga. Za vinu mu bylo kladeno i to, že jako pracovník KSR nepřekazil radiové vysílání německého emigranta [Ing. Rudolfa Formise](#) z území ČSR proti Hitlerově verzi nacismu. V červenci 1940 byl převezen do věznice v Německu a držen v samovazbě až do prosince 1941, kdy byl pro nedostatek důkazů propuštěn. Gestapo u něj při pátrání po tajných vysílačích provedlo čtrnáct domovních prohlídek a postupně zabavilo vše, co mělo něco společného s rádiem.

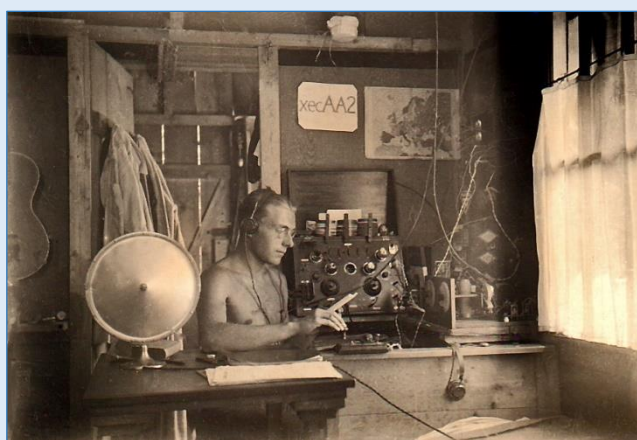

Po návratu z vězení pracoval do března 1945 v laboratořích firmy Always. Pak byl znovu zatčen, protože německá rozvědka zachytila radiogram vyslaný do Anglie, který Schäferling podepsal. Z pankrácké věznice byl osvobozen v průběhu květnového povstání. Za působení v odboji obdržel Čs. *válečný kříž 1939* a medaili *Za zásluhy 1. stupně*.

Po válce byl vedoucím vývojového pracoviště ve Výzkumném ústavu sdělovací techniky v Praze a zkušebním komisařem ministerstva pošt pro amatérské vysílací koncese. Později byl neprávem obviněn a odsouzen k šesti letům vězení, plně rehabilitován byl v roce 1993.

Vysílat začal bez povolení úřadů se značkou **CSAA2**, pak **ECAA2** a **OKAA2**. Od roku 1929 byl členem radioamatérské organizace ARRL v USA. Žádost o koncesi podal ministerstvu pošt a telegrafů již v roce 1926, díky tomu ji získal jako první u nás 5. června 1930 se značkou **OK1AA**. Vysílal na krátkých vlnách a patřil mezi průkopníky vysílání v pásmech 28 a 56 MHz, se kterými nebyly v té době žádné zkušenosti. Stal se prvním odpovědným operátorem a úspěšným konstruktérem VKV zařízení v pražském radioklubu **OK1KRC**. Patřil mezi legendy amatérského vysílání.

Zdroj:

- ✓ *VÚA Praha, spis čj.: 006575/48,*
- ✓ *Praktická elektronika-AR, čísla 10 a 12/2006, 3 až 8 a 10 až 12/2007 a 9/2018,*
- ✓ *Wikipedie, heslo Miroslav Schäferling.*

Ing. Mirka Schäferling, Praha XII., Korunní 96.
Radio **OK 1AA** Ur *na noc* *na noc* *na noc* hr on *na noc* 1936 at *na noc* GMT.

OK 1AA

XMITR: 30 Watts Input ECS: 85485 k.c. 2 stages all Push-Pull Fonc 100% modul. (<i>similar to</i>) DX: all continents.	EX CSAA2 QRKr..... QSA w..... Tone t..... QRH 35 m. c.	RCVR: „Spec. all ac 4 vlvs“ S.G.R.F.-Det.-2 L.F.
--	---	---

Mni tnx fr qsoes 73 from *Z. Hirsfeld* p. PSE QSL!

• Antonín Rambousek, OK1AAR

Narodil se 4. 9. 1914 v Opatovicích nad Labem. Pracoval jako technický úředník čs. rozhlasu Radiojournal. V roce 1939 změnil zaměstnání a stal se filmovým zvukařem. Jako zvukař spolupracoval na řadě filmů a dodnes je uváděn [v domácí filmové databázi](#).

Za okupace od roku 1938 až do května 1941 opatřoval součástky, které společně s por. André Regenermelem (později zatčeným a popraveným) a Vladimírem Stibitzem, **OK1SB**, použili ke konstrukci radiostanic vysílajících informace čs. zpravodajské ústředně v Anglii. Společně s **OK1SB** a Josefem Hoke, **OK1RX** (zemřel ve vězení), který byl v roce 1939 vedoucím pracovníkem pražského městského rozhlasu, připravili pro dobu povstání technické podklady k přebudování výkonových zesilovačů městského rozhlasu na vysílače. Pro radiostanici modřanské odbojové skupiny, obsluhovanou Václavem Hodkem, **OK1VH** (zatčený gestapem v březnu 1945), zprostředkoval zhotovení křemenných krystalových výbrusů od Pavla Homoly, **OK1RO** (zahynul v závěru věznění při pochodu smrti). Pro známé připravoval tzv. *čerčilky*. Když byl **OK1SB** dočasně uvězněn v koncentračním táboře Kamiok u Osvětimi, sestrojil pro něj a propašoval mu tam k poslechu zpráv malý radiopřijímač. Od 5. května se zúčastnil pražského povstání. Pomáhal při instalaci tří radiostanic u meziměstské telefonní ústředny v Praze na Žižkově, které byly určeny pro náhradní spojení České národní rady, čs. armády a rozhlasu.

Po válce byl členem Filmového technického sboru, organizace technických pracovníků čs. filmu, kterou v roce 1946 zřídilo ministerstvo informací. V roce 1947 se v tomto sboru stal předsedou komise pro školení ateliérových zaměstnanců. (Obrázek: SWL lístek budoucího OK1AAR)

Povolení k amatérskému vysílání dostal v roce 1949 se značkou **OK1AAR**, kterou si později nechal změnit na **OK1XY**. Věnoval se především VKV technice. Napsal populární knížky *Amatérská technika velmi krátkých vln* a *Amatérské páskové nahrávače*.

Zdroj:

✓ VÚA Praha, spis čj.: 151959/73.

• Josef Kubík, OK1AF

Narodil se 4. 8. 1911 v Hořepníku v okrese Pelhřimov, zemřel 24. 11. 1996. Vystudoval reálné gymnázium v Praze a v Táboře. Po absolvování ročního abiturientského kurzu pro učitele začínal jako výpomocný učitel v Křemešniku u Pelhřimova. Před uzavřením vysokých škol za Protektorátu absolvoval čtyři semestry na přírodovědecké fakultě. Od roku 1938 se stal odborným učitelem v Divišově. Když se za okupace oženil, byl nasazen na práce v Pardubicích jako svářeč v rafinérii poškozené bombardováním. (Obrázek: OK1AF na přechodném QTH Strážišť v roce 1934)



Pro partyzány sestrojil několik malých vysílačů. Zatkl a vyslýchalo ho Gestapo, následky mučení nesl po celý život.

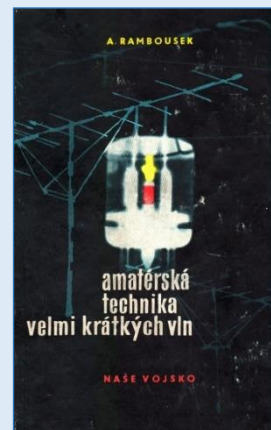

Po roce 1946 učil na obecné škole v Mnichovicích, pak učil technické předměty na gymnáziu v Říčanech a tři roky tam byl ředitelem. Později se stal zakladatelem *Vývojového střediska pro učební pomůcky* a pracoval jako vedoucí redaktor Státního pedagogického nakladatelství. Byl autorem řady učebnic a publikací z technických oborů. Ilustroval a graficky upravil více než 40 titulů. (Obrázek: Předválečný HAM Shack)

Byl oceněn za zřízení a organizaci bezdrátového dispečinku pro zemědělce o žních ve Strojní a traktorové stanici v Kolovratech. Když byl na brigádě v Třinci, všiml si, že práce jeřábníků je řízena voláním, posuňky a pískáním. Spolupracoval při stavbě radiostanic, které jim umožnily bezproblémové dorozumívání. Získal vyznamenání *Za vynikající práci*.

Zájem o amatérské vysílání v něm vzbudil spolužák na reálném gymnáziu, **OK2AL**. Povolení od ministerstva pošt a telegrafů získal 29. 7. 1932 se značkou **OK1AF**. Po válce si je obnovil v roce 1946, v roce 1950 mu bylo zrušeno a znovu obnoveno v roce 1954. V Říčanech založil a vedl úspěšný radioklub **OK1KRI**, ve kterém vychoval řadu vynikajících radioamatérů.



Zdroj:

- ✓ <https://ipac.svkkl.cz/arl-kl/cs/detail-kl-us-auth-p0004667-Kubik-Josef-19111996/>
- ✓ *Život Mnichovic*, číslo 6/2011,
- ✓ *AMA*, číslo 1/1997.

• František Ott, OK1AOF

Narodil se 7. 3. 1913 v Prostějově. Po absolvování hospodářské školy pracoval na farmě svého otce.

Za okupace byl v roce 1941 totálně nasazen na práce v Německu. V březnu 1942 se vrátil domů a pracoval pod německou okupační správou na statku v Klíčanech. Zúčastnil se odboje ve skupině *Vojenské velitelství Velké Prahy - BARTOŠ*. V květnu 1945 se v Klíčanech postavil na odpor proti okupantům se zbraní v ruce. Za to získal osvědčení o účasti v odboji.

V roce 1945 byl jmenován správcem statku v Klíčanech, pak přešel na státní statek v Křenici u Prahy. V roce 1951 byl odsouzen okresním soudem v Říčanech na čtyři měsíce odnětí svobody za zanedbávání pracovních povinností, které způsobilo úhyn většího počtu prasat.

Povolení k amatérskému vysílání získal v roce 1949 se značkou **OK1AOF**, po odsouzení mu bylo zrušeno.

Zdroj:

- ✓ *ABS Paha, dokumenty ev. číslo 10359 a V-5208 MV*

to radio OK1AW

JOSEF KUBÍK <i>Hořepník</i>	CZECHOSLOVAKIA.
Ere wkd with u. <i>25. 7.</i> 1932 at <i>13. 13</i> GMT.	
Ur. QSA <i>5</i> r. <i>8/7. 9</i> MOD <i>f9</i> RX: Schnell O-V-1	
OK 1 AF	
TX: CO—FD—FD—PA—PA <i>3573</i> kc. inpt. <i>6</i> Wtts	
MOD <i>Heising A</i> Valves _____ AER <i>Sp. 4/1</i>	
Rem: <i>vy zas je nftb 980. ur. fone</i>	
<i>many nftb, best contacts on!</i>	
Pse QSL via ČAVI Foto fr fotol 73 es best Dx! Op. <i>J. Kubík</i>	

CZECHOSLOVAKIA	
TO RADIO	OK 1 ABZ
QSO ^{cw} _{fone} gld - hpe zavolám opět.	
ON <i>20. 2. 1949</i> , AT <i>16.30</i> 847	
ON <i>3.5</i> MC BAND, SIGS RST <i>579</i> fb.	
OK 1 AOF	
HR TX test co RX <i>2 tube</i> INPT. <i>8</i> Wtts.	
AER _____ Fuchs <i>37</i> mtr.	
PSE QSL DIRECT OR VIA 73! QTH: Op. <i>Frant. Ott</i>	
ČAV PRAHA - BOX 69 Klánovice u Prahy.	

• Ing. Jan Budík, OK1AU

Narodil se 5. 7. 1905, zemřel 29. 10. 1984. V roce 1923 ukončil studia na reálném gymnáziu a v roce 1927 promoval na Vysoké škole elektrotechnického inženýrství v Praze. Potom pracoval jako vedoucí konstruktér ve firmě Radio Havel v Praze, kde se zabýval hlavně vývojem a konstrukcí krátkovlnných rozhlasových přijímačů.

Od roku 1936 působil také jako externí odborník zpravodajského oddělení hlavního štábu ministerstva národní obrany. Dostal úkol vyvinout radiostanici pro vnitřní i agenturní radiové spojení. Tomu se nemohl věnovat při původním zaměstnání, proto nastoupil jako civilní zaměstnanec zpravodajského oddělení. Po řadě zkoušek, včetně spojení s Bukureští, sestrojil malý vysílač. Zkušební provoz se uskutečnil ve vnitřní zpravodajské síti, zahrnoval i spojení s radiostanicí na Podkarpatské Rusi, kde u vojenských radistů sloužilo několik radioamatérů: **OK4DC**, **OK4HV**, **OK4KZ**, **OK4LC** a **OK4VM**. Jedné zkoušky se zúčastnil zástupce britské tajné služby. Budík mu předvedl spojení se skotským radioamatérem v pásmu 40 metrů s anténou dlouhou pouhé 3 metry.

Po příchodu Němců měl Budík odejít do Anglie za skupinou zpravodajců plk. Moravce, z rodinných důvodů k tomu ale nedošlo. Odboje se zúčastnil pod krycím jménem *inženýr Hodina*. Zničil část vysílačů zpravodajského oddělení i s dokumentací, u hlavního vysílače o výkonu 500 wattů přerušil tlumivky a napájecí vodiče propojil tak, aby při zapnutí došlo k jeho poškození. Společně s dalšími zpravodajci uschoval několik malých vysílačů a přijímačů v garážích hlavního štábu pro předpokládanou odbojovou práci. Část krystalů a dalších součástek ukryl doma. (Obrázek: replika agenturního vysílače konstrukce OK1AU sestrojená Mirem, OM3CU.) Navázal a udržoval radiové spojení s čs. atašé ve Varšavě plk. gšt. Prokopem Kumpoštem. Pomohl s emigrací do Anglie rodinným příslušníkům zpravodajského oddělení plk. Moravce. Koncem července 1939 zpracoval plán radiového spojení s našimi zpravodajci v Anglii. Uvedl v něm, že bude pro příjem používat superheterodyn, vysílač s výkonem 25 W a pokojovou anténu dlouhou několik



metrů. K dopisu náčelníku zpravodajského oddělení v Anglii plk. Moravcovi přiložil obsáhlou zprávu o své dosavadní činnosti, o vyšetřování Němci, a přiložil schéma s konstrukčním výkresem pro stavbu jednoduchého vysílače. Když byl Němci požádán o opravu zařízení Abwehru, využil toho k získání informací o konstrukci německých agenturních vysílačů a vyzkoušel spojení s čs. zpravodajci ve Varšavě. Několikrát byl vyslechnut důstojníky vojenské rozvědky Abwehru. Striktně odmítl návrh, aby pracoval pro ně za výhodných platových podmínek v berlínských laboratořích. Po odhalení [Schmoranzovy zpravodajské skupiny](#) Gestapem byl zatčen. Němci nevěděli o jeho další odbojové činnosti, dostal poměrně nízký trest a dožil se konce války.

Vysílat na amatérských pásmech začal v roce 1929 se značkou **OK1AU**, ještě bez úředního povolení. To získal od ministerstva pošt a

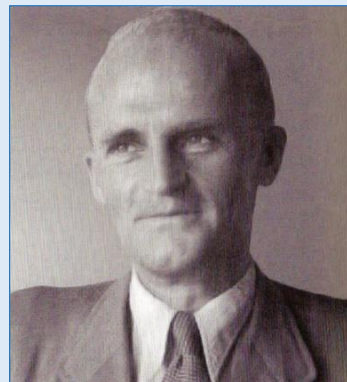

TO RADIO HB9Y	CZECHOSLOVAKIA	UR QSA 3 (r3)
UR SIG wkd	QRA: Praha	QSB T. 6
ON 2. 11. 1937	°long, N	°lat,
AT 1125 GMT	TRANSMITTER	QRH 21
RETRANSMISSION	OK1AU	QRM
QRH 21.1		QRN
VOLTS 500		QSS 1000
INPT		QSSS
WATTS 50		WX 500
AERIAL 200	REMARKS	RECEIVER
DX 500	hope in on 7MC!	Schmitt OC
PSE VIA		0-1-1
TNX QSL SKEČ		AERIAL 10+25
		DX W.
		73 & DX
		OP: Sander

telegrafů mezi prvními v ČSR dne 30. 6. 1930 se stejnou značkou **OK1AU**. Po válce si obnovil koncesi v roce 1946. Málo vysílal, věnoval se převážně technice.

Zdroj:

- ✓ VÚA Praha, spis čj.: 102156/69
- ✓ Hanák, Vítězslav, OK1HR: Muži a radiostanice tajné války,
- ✓ Praktická elektronika-AR, čísla 2/1996 a 12/2018.

• šrtm. František Výborný, OK1AV



Narodil se 26. 10. 1900 v Praze, zemřel v roce 1952. Po obecné škole absolvoval dva roky studia na česko-ukrajinské škole v Kyjevě a stal se strojním zámečnickem. V roce 1918 vstoupil do čs. legií v Rusku jako mechanik u leteckého oddílu

čs. armádního sboru v Simbirsku. V roce 1920 se vrátil do republiky a pracoval na údržbě vojenských letounů v Praze. Absolvoval pilotní výcvik v Chebu a sloužil jako polní pilot v Olomouci, Bratislavě, Hradci Králové, Chebu a v Praze. (Obrázek: Schema předválečného vysílače OK1AV)

V roce 1937 se zúčastnil leteckého mítinku ve švýcarském Curychu.

V kategorii s motory nad 20 litrů neměli českoslovenští akrobaté konkurenci a zaujali první tři místa v pořadí [por. František Novák](#), por. Petr Široký a šrtm. František Výborný. Ukázky svého umění předvedli naši piloti s letouny Ba 122 také v roce 1938 v Oděse, Kyjevě a Moskvě. Jedním z nich byl Výborný. Přítomní vojenští letečtí odborníci se zájmem shlédli jejich akrobatické ukázky a netajili se svým obdivem.

Za Protektorátu nepřijal návrh maršála Göringa čs. vojenským letcům, aby létali v německém civilním letectvu. Dnem 1. 11. 1939 odešel do výslužby a pracoval v soukromém sektoru. Od 5. 5. do 8. 5. 1945 se zúčastnil bojů Pražského povstání.

Po válce sloužil ve studijní skupině velitelství letectva a postupně byl povýšen až do hodnosti kapitána. I když byl hodnocen jako velmi dobrý pilot, kvůli vyššímu věku létal již jen na pomalejších strojích.

V roce 1920 obdržel *Čs. revoluční medaili* udělovanou za boj za svobodné Československo a *Řád Sokola bez mečů*, udělovaný účastníkům čs. legií v Rusku. V roce 1946 mu byla udělena medaile *Za pobědu nad Germanijej*.

Povolení k amatérskému vysílání získal na Slovensku v roce 1931 se značkou **OK3AV**. Po návratu do Čech změnil volací značku na **OK1AV**. V roce 1947 si povolení obnovil, v roce 1952 mu bylo zrušeno.

Zdroj:

- ✓ VÚA Praha, kmenový list Františka Výborného,
- ✓ <http://cs-letectvi.cz/osobnost/frantisek-novak>
- ✓ dotazníky MPT z roku 1938.

• Alois Weirauch, OK1AW

Narodil se 28. 11. 1902 v Městci Králové, zemřel 28. 7. 1977. Absolvoval čtyři roky měšťanské školy a jeden rok obchodní školy v Praze. Pracoval jako hodinář a obchodník s klenoty.

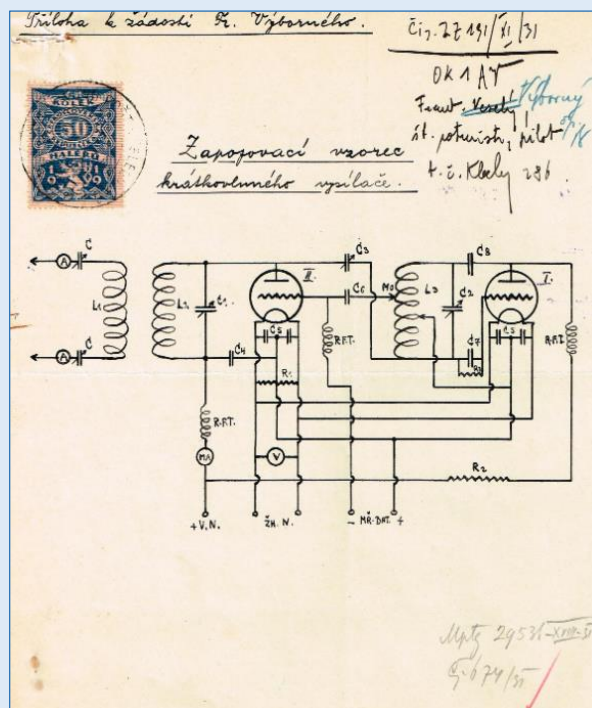



Za okupace byl dva a půl roku členem odbojové skupiny v Městci Králové, která měla název *Politicko vojenská organizace 111*, používal v ní krycí jméno *Zelenka 194*. Skupina byla součástí organizace Obrana národa. Pro radiové spojení skupiny sestrojil a uchovával krátkovlnnou radiostanici s vlnovým rozsahem 20 až 40 m a vestavěl ji do malé černé krabičky. Další radiostanici sestrojil pro odbojovou skupinu *Severočeské revoluční národní hnutí*. Poslouchal vysílání zahraničního rozhlasu na krátkých vlnách a informace předával svým známým. Všem členům skupiny upravil přijímače, aby i oni mohli poslouchat zahraniční rozhlas. V průběhu květnové revoluce sloužil v místním rozhlasu a zajišťoval ukořistěný spojovací materiál Wehrmachtu.

Amatérské vysílání zahájil bez povolení úřadů koncem roku 1926. Zvolil si značku CSRV a první spojení navázal 21. ledna 1927 s anglickým radioamatérem G8BR. V souladu se změnami pravidel *Mezinárodní telekomunikační unie* postupně používal značky **CS1RV**, **EC1RV** a **OK1RV**. Dne 5. června 1930 obdržel povolení k amatérskému vysílání se značkou **OK1AH** a začátkem roku 1931 si ji dal změnit na **OK1AW**. Po válce si obnovil koncesi v roce 1946, v roce 1952 mu byla bezdůvodně zrušena a znovu ji získal až v roce 1956. (Obrázek: OK1AW na vrchu Kostelíček, provoz 56 MHz)



Alois Weirauch, OK1AW, patřil mezi naše nejúspěšnější radioamatéry a stal se legendou amatérského vysílání v Československu.

Zdroj:

- ✓ VÚA Praha, spis čj. 116711/69,
- ✓ AR, číslo 5/1961 a číslo 4/1978,
- ✓ Radioamatérský zpravodaj, číslo 2/1978,
- ✓ Fotografie od Mgr. Jany Voňkové, dcery OK1AW.

• Jan Drábek, OK1BB

Narodil se 13. 12. 1903 v obci Horní Jelení v okrese Chrudim. V letech 1935 až 1940 byl zaměstnán jako mistr autoelektrikář ve firmě VOJTĚCH ŠTURSA v Brně.

Po okupaci republiky mu Gestapo zabavilo radioamatérské zařízení a opakovaně provádělo v jeho bytě prohlídky. Kvůli tomu se přestěhoval k rodičům do Vysokého Mýta. V říjnu 1940 nastoupil jako elektromechanik do továrny TELEGRAFIA v Pardubicích. V září 1941 byl Gestapem zatčen kvůli poslechu zahraničního rozhlasu, za šíření hesla *Pracuj pomalu* a za účast na celozávodní dvouhodinové stávce. V roce 1942 byl odsouzen zvláštním německým soudem v Praze na Pankráci ke dvěma rokům vězení a čtyřem rokům ztráty občanských práv. Postupně byl vězněn v Pardubicích, na Pankráci, v Griebu u Coswigu, Bayreuthu a Creussenu. Po odpykání trestu nastoupil v říjnu 1943 do firmy SODOMKA ve Vysokém Mýtě (pozdější podnik KAROSA). Od roku 1944 tam organizoval sbírky potravin pro obyvatele zajateckých táborů a sbírku šatstva, peněz i jiných potřeb pro partyzány působící v okolí Vysokého Mýta. Na podzim v roce 1944 prováděl nábor

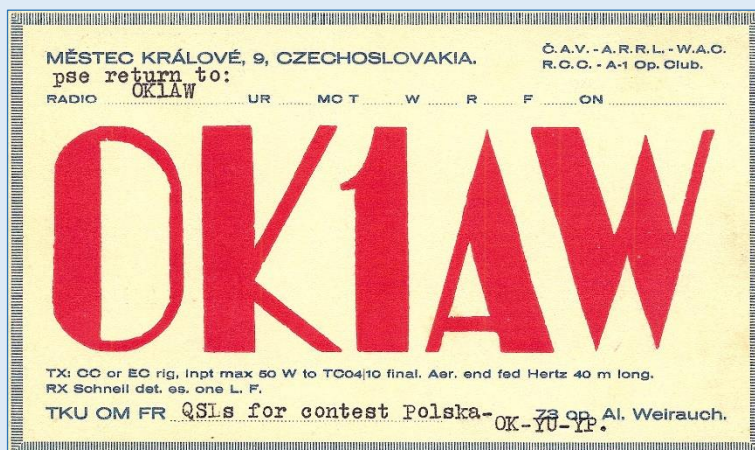

do národní gardy a založil diverzní skupinu. Od 5. 5. 1945 se jako velitel národní gardy zúčastnil odzbrojování německých vojáků a zabezpečil strážní službu objektů závodu. Po válce se stal předsedou místní organizace protifašistických bojovníků. V roce 1964 obdržel osvědčení o účasti ve druhém odboji.

Povolení k amatérskému vysílání získal v roce 1936 v Brně se značkou **OK2BB**, obnovil si ho v roce 1946 ve Vysokém Mýtě se značkou **OK1BB** a zrušeno bylo v roce 1958.

Zdroj:

✓ VÚA Praha, spis č.: 66820/63.

• Bohumír Hezký, OK1BH

Narodil se 8. 11. 1907 ve Smečnu v okrese Kladno. Před válkou pracoval jako administrativní revident berní správy ve Slaném.

Od května 1938 do konce války byl nuceně nasazen k práci na elektrických přístrojích a spotřebičích v továrně Elektropraga Slaný. Dna byl 2. 1. 1940 zatčen Gestapem za přechovávání vysílače a do 26. 4. 1940 vězněn ve vyšetřovací vazbě v Kladně a na Pankráci. Z jeho bytu ve Slaném odvezlo Gestapo tři bedny součástek pro KV vysílače a přenosnou radiostanici pro 10 m pásmo. Vzhledem k tomu, že podle nařízení československých úřadů odevzdal v roce 1938 KV vysílač na hejtmanství v Kladně, byl osvobozen. Od 5. 5. 1945 se zúčastnil vyčišťování okolí Slaného od vojáků Wehrmachtu.

Po válce pracoval v SONP Kladno, Poldina Huť, nejdříve v tažárně oceli, pak jako vážný a druhý kontrolor oceli a nakonec v elektroúdržbě. Z Kladna přešel do elektroúdržby v podniku Aero Vodochody, odkud odešel 1. 1. 1968 do důchodu.

V roce 1948 byl za převzetí letáku s karikaturou prezidenta Beneše zatčen a odsouzen na půl roku do vězení. Dle rozsudku státního soudu v Mostě nebyl odsouzen k zabavení majetku, přesto byla na jeho rodinný dům uvalena národní správa. V roce 1964 mu byl trest zahrazen.

Povolení pro amatérské vysílání získal v roce 1937 se značkou **OK1BH**, po válce si ji obnovil v roce 1946 a po odsouzení do vězení mu bylo zrušeno.

Zdroj:

✓ VÚA Praha, spis č.: 89719/48.

• Miloslav Burda, OK1BM



Narodil se 22. 6. 1914 v Daliměřicích u Turnova, zemřel v roce 1999. Před válkou žil v Turnově, po válce se přestěhoval do Liberce. Absolvoval obchodní akademii s maturitou. Zaměstnán byl jako poštovní technik, později se stal vedoucím pošty. Byl vášnivý včelař a zahrádkář.

V době okupace byl členem skupiny, která pod vedením **OK1FK** stavěla pro partyzány vysílače a přijímače a udržovala jim je.

Koncesi získal v roce 1933 se značkou **OK1BM**,

po válce ji obnovil v roce 1947. Byl vynikající radiotelegrafista a vysílal na KV i na pásmech 56 a 144 MHz. Zájem o techniku soustředil na krystaly řízené vysílače, protože měl možnost získávat krystaly od turnovského radioamatéra a pozdějšího odbojáře **OK1RO**. Pomáhal vymýšlet zapojení oscilátorů pro násobení frekvence krystalů a pro spolehlivou činnost méně kvalitních výbrusů. V prvních letech radioamatérské práce nerad pájel, spoje vedl „růžičkovým“ železným drátem a udivoval tím, že to dobře fungovalo. Po válce se věnoval výuce nových zájemců o amatérské vysílání a připravoval je na zkoušky k získání koncese, jako rozhodčí se zúčastňoval soutěží v rychlotelegrafii.

Zdroj:

✓ *OK1JSI, Ra 1/2000.*

OK1BMM		QRA: MIL. BURDA	
		TURNOV, II., 72, CZECHOSLOVAKIA	
TO RADIO	OK - RP 750	XMTR COD-FD-PA 3593 KC	
	UR SIGS WKD HERE	INPUT 45 WATTS	
	ON 25/11/1934 AT 18.00 GMT	MODUL HEISING	
	QSA R T QRG 35 MC	RX: SCHNELL	
	MOD QRM QSB	O - V - 2	
	VY TNX FR QSO ES CUL OM!	QSO NO	
	PSE QSLI	73 FROM	
	EXCHANGE FOTOS.	OP <i>Mil. Burda</i>	

• Jaromír Kučera, OK1BP



Narodil se 5. 4. 1914 v Trhové Kamenici, kde jeho otec pracoval jako učitel. Vystudoval obchodní akademii a stal se učitelem v Hlinsku. Působil mezi mládeží v Sokole a Junáku. O prázdninách vedl skautské tábory na Českomoravské vrchovině. Věnoval se také bezmotorovému létání. Zemřel po delší nemoci 16. 10. 1999.

Za okupace rozšiřoval ilegální tiskoviny a poskytoval peněžité a potravinové lístky rodinám zatčených odbojářů. Na žádost člena organizace *Obrana národa – ON*

sestrojil koncem roku 1939 přijímač Pento SW3AC a vysílač. Zařízení měl udržovat v pohotovosti k použití. V roce 1943 vyrobil pro ON další vysílač, který byl velikostí a tvarem přizpůsoben pro převoz v aktovce. V koncovém stupni vysílače použil elektronku 807 s maximálním výkonem 30 wattů. Vyzkoušel ho spojením se švédským radioamatérem, použil volací znak OK0. Na jaře 1944 bylo pozatýkáno pražské vedení odboje. Vysílač rozebral a díly zakopal na zahradě. Gestapo pokračovalo v zatýkání ve východních Čechách a v květnu byl zatčen také Kučera. Postupně byl vězněn na Pankráci, v Terezíně a v několika káznicích v Bavorsku. V roce 1944 byl v Berlíně odsouzen k šesti letům vězení. Tam v dílnách firmy ZUBRA Ebrach opravoval radiové přijímače. Vyrobil doplněk k přijímači, poslouchal zprávy o situaci na frontě a informoval o nich další vězně. V dubnu 1945 byl zařazen do několikatisícového pochodu smrti, kde se setkal se svým vězněným bratrem. Umíraly tisíce chudáků, kteří zdolávali bavorskou krajinu směrem na Dachau v dřevácích, bez ponožek, bez teplého oblečení, v lijácích a chumelenicích. S bratrem přežili útrapy pochodu díky tomu, že si jako skauti dokázali poradit s těžkými podmínkami. Američtí vojáci je osvobodili 1. 5. 1945. Domů se vrátil 29. 5. 1945 a vážil pouhých 45 kg. Hned po válce začal učit v Chrudimi. Za odbojovou činnost obdržel *Čs. válečný kříž 1939* a diplomy od prezidenta republiky Beneše a gen. Svobody.

Jeho cesta mezi radioamatéry vedla, jak bývalo obvyklé, přes poslech rozhlasu. V roce 1925 bylo rozhlasové vysílání Radiojournalu žhavou novinkou, ale v Kamenici nikdo neměl přijímač. Kučera sestrojil krystalku, u které se k poslechu scházelo hodně susedů. Před válkou spolupracoval s **OK1SV** a na jeho značku udělal řadu spojení na 10 m pásmu. V roce 1937 požádal o koncesi,

ale pozvání ke zkoušce už nepřišlo kvůli ohrožení republiky Německem. Po válce spolu s **OK1SS** a **OK1SV** založil odbočku ČAV v Chrudimi. Žádost o koncesi mu byla opakovaně zamítnuta a až po několika urgencích ji obdržel 1. 7. 1956 se značkou **OK1BP**. Pro Polní den sestrojil zařízení včetně antén na pásma 80 a 144 MHz. Postavil dva přijímače podle konceptu amerického přijímače HRO, jeden daroval **OK1SS**. V roce 1959 získal operátorskou třídu A. Když mu bylo 80 let, přestal lovit DXy, stal se členem *VRK – Veterán radioklubu* – a po ránu se s přáteli bavil přes VKV převaděč.

Zdroj:

- ✓ *VÚA Praha, spis č.: 119916/69,*
- ✓ *AMA magazín, číslo 3/1995 a 6/1999.*



• Ladislav Minařík, OK1CA

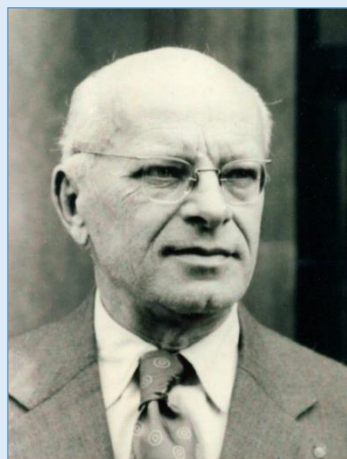

Narodil se 19. 11. 1902 v Praze, zemřel v roce 1969. Po absolvování reálného gymnázia vystudoval Obchodní školu na Královských Vinohradech v Praze. Díky dobré znalosti němčiny začal pracovat jako korespondent v továrně Františka Janečka, JAWA.

Za okupace se přispíval sabotáži válečné ekonomiky. Aby výrobci nevěděli, k jakému účelu jsou určeny jednotlivé díly pro zbraňové systémy, výroba komponent se uskutečňovala mozaikovým způsobem: součásti vznikaly v několika továrnách a pak se z nich na jednom místě kompletoval finální výrobek. Když zaměstnanci továrny JAWA zjistili, že se v jednom skladě hromadí nepoužitelné nosiče leteckých pum pro bombardéry, začali stejné nosiče vyrábět ve velkém množství. S využitím tajného nařízení německé vlády propláčet firmám faktury i

za nedodané výrobky, protože značná část byla při přepravě zničena spojeneckým bombardováním a ostřelováním hloubkovými stíhači, vystavoval Minařík faktury za zboží, které se v továrně JAWA nikdy nevyrobilo. (Obrázek: Zařízení OK1CA)

Za protektorátu musela na každém radiopřijímači viset cedulka s nápisem „Poslech vysílání zahraničního rozhlasu se trestá doživotním trestem vězení nebo i smrtí.“ Minařík měl rádio Telefunken s krátkovlnnými pásmy, které takový poslech umožňovalo. Protože byl radioamatér, gestapo provedlo opakovaně prohlídku jejich bytu. Paní Minaříková duchapřítomně vzala z předsíně sáně a opřela je o dveře do kuchyně, kde přijímač měli. Gestapáci tam naštěstí nevkročili, což rodinu zachránilo před přísným postihem. Represálie vůči českým občanům ale narůstaly, proto raději krátkovlnné cívky ze svého rádia odstranil, ale sousedům, kteří měli zájem, cívkovou soupravu pro krátké vlny do rádia zabudoval. Jeden z nich měl manželku německé národnosti, která se nebála a souhlasila, aby jejich přijímač pro poslech na krátkých vlnách upravil. U nich pak společně poslouchali vysílání z Londýna pro Československo.



Za Pražského povstání v květnu 1945 jezdil se sanitkou a při bojích na Pankráci pomáhal zachraňovat raněné. Prezident republiky mu v roce 1946 udělil *Medaili za zásluhy na domácím odboji*

ÚSTŘEDNÍ RADA ODBORŮ

Soudruh
Ladislav M i n a ř í k
Zbrojovka Janeček
P r a h a

Vaše značky

Váš dopis z

Náš dopis z

(Uveďte v odpovědi)
Naše značky

PRAHA I
NA PERŠTÝNĚ 11

Věc:

pozvánka

VIII/2-157523/46-So/ža

15.XI.1946.

Vážený soudruhu

na návrh Ústřední rady odborů bylo Ti uděleno presidentem republiky vyznamenání za zásluhy na domácím odboji. Byl jsi vyznamenán

čs. medailí za zásluhy II. stupně

Toto uznání spolu s předáním vyznamenání bude Ti uděleno dne 30. listopadu t.r. v 10 hod. dopoledne v sále Ústřední rady odborů, Praha XII, Francouzská 4.

Prosíme Tě, aby ses k tomuto slavnostnímu aktu určitě osobně dostavil. Abychom mohli vyřídit potřebné formality, prosíme Tě, abys přišel o hodinu dříve, t.j. v 9 hod. dopoledne.

Vyznamenání Ti udělí zástupci MNO a velitel pražské posádky za přítomnosti čelných představitelů československých odborů.

Blahopřejeme Ti k tomuto uznání Tvé činnosti.

Za:

předseda ÚRO



generální tajemník ÚRO

II. stupně. Postupně se stal vedoucím prodejny zbraní v pražské Jindřišské ulici, vedoucím Mototechny na náměstí Republiky a později v obchodě Na Příkopech. Po mozkové mrtvici pracoval v inventarizačním oddělení Mototechny.

Minařík byl vášnivým radioamatérem. Měl velmi pěkně upravený HAM SHACK, rád se zúčastňoval různých zahraničních závodů. Před válkou byl členem revizní komise a archivářem pražské odbočky ČAV. Koncesi měl od roku 1934, obnovil ji v roce 1946, v roce 1951 mu byla bezdůvodně zrušena. Ačkoli po válce sympatizoval s KSČ, z odebrání koncese a zabavení zařízení byl velmi zklamán a zákaz vysílání nesl těžce. Později byl několikrát požádán, aby pracoval v některém radioklubu a učil zájemce o amatérské vysílání nebo brance – považoval to za drzost a nikdy na to nepřistoupil.

Zdroj:

✓ *Informace a dokumenty poskytnuté jeho synem, panem Lud'kem Minaříkem.*

• Ladislav Král, OK1CD

Narodil se 16. 12. 1908 v Plzni. Pracoval jako peněžní úředník, kontrolor a právní referent Kovodružstva v Plzni.

Svůj amatérský vysílač počátkem okupace uschoval, neodevzdal ho. Odboje se zúčastnil od roku 1941 v sokolské skupině JINDRA. Ve dnech 5. - 9. 5. 1945 se připojil k povstání se zbraní v ruce. Zúčastnil se jednání o zastavení palby s německým velitelem úseku von Majewskim. Pořídil fotografie rozhlasového vysílače s německou obsluhou, které byly později publikovány v časopisech. Velitele německé obsluhy H. Kleinerta donutil k výjezdu mezi ustupující německou armádu a s jeho pomocí, za účasti českých uniformovaných strážných z plzeňského rozhlasového vysílače, zabavil několik polních radiostanic, které pak povstalci použili.

Povolení k amatérskému vysílání se značkou **OK1CD** získal mezi posledními, které byly vydány v roce 1938, ale při všeobecné mobilizaci v říjnu 1938 mu bylo zrušeno. Obnovil si ho v roce 1946, po politickém převratu mu bylo v roce 1949 opět zrušeno.

Zdroj:

✓ *VÚA Praha, spis čj.: 61703/68.*

• Ing. Bořivoj Cigánek, OK1CI

Narodil se 21. 11. 1908 v Novém Městě na Moravě. Vystudoval Vysoké učení technické v Brně, elektroinženýrský obor. Působil v Brně a pak se přestěhoval do Pardubic.

Za okupace pracoval v pardubické Telegrafii jako technický úředník – radiový konstruktér. V prosinci 1941 vysadila posádka britského letounu Halifax poblíž Poděbrad a Přelouče dvě skupiny se spojovacími úkoly, SILVER A a SILVER B. Velitelem letounu byl poručík letectva Ron Hockey, který měl po válce koncese GM4AVR a 9G1GT. Skupina SILVER A měla radiostanici LIBUŠE. Ta sestávala z britské kufříkové stanice typu MARK III obsahující přijímač, vysílač a příslušenství, a ze záložního přijímače americké firmy Hallicrafters SX-24. U stanice občas docházelo k poruchám. Cigánek

QRA : L. Minařík, Praha-Nusle II, 887. CZECHOSLOVAKIA.

To Radio Ur sigs wkld hr on 193 at GMT.

OK 1CA

XMITTER : QSA w QRKr **RCVR :** 1 - V - 1

Input Watts Tone t
 QRG : k. c. Remarks

$\frac{Pse}{Tnx}$ QSL via ČAV or direct! Mni tnx fr QSO es 73 from op.

CZECHOSLOVAKIA QRA: PLZEŇ

To radio: OK 2 DM

OK 1 CD

Ur sigs: - Fone: ufb RST: 59 on 30/5.48 GMT: 18:30
 Mc: 3.5 Rx: 2-V-1 Tx: EC-PA inpt 30 W Aer: Window

Remarks:

$\frac{Pse}{Vy}$ QSL via ČAV Praha or direct. op. LAD. KRÁL, Plzeň,
 Vy 73 es best dx dr OM 48 Žižkova Street.

Typa - VI. Reichel, Plzeň

výzkumném ústavu v Praze a řídil vývoj leteckých vysílacích zařízení. V roce 1952 byl penzionován kvůli vážné nevléčitelné nemoci způsobené vězněním.

Povolení pro amatérské vysílání se značkou **OK1CW** získal v roce 1946. Byl autorem několika populárních knížek o příjmu televizního vysílání. Nejznámější z nich jsou *Antény pro příjem rozhlasu a televize*, která měla několik vydání, *Barevná televize jasně a jednoduše* a *Rádce televizního opraváře*.

Zdroj:

- ✓ VÚA Praha, spis č.: 96366/47,
- ✓ Amatérské rádio, číslo 7/1995,
- ✓ VÚA, Osobní spis por. Milana Bayera, ev. číslo 1961,
- ✓ Gebhart, Jan; Koutek, Jaroslav; Kuklík, Jan: *Na frontách tajné války*, Panorama, Praha, 1989

• mjr. Theodor Neumann, OK1DN

Narodil se 21. 7. 1896 v obci Jámy v okrese Nové Město na Moravě. Absolvoval tři třídy měšťanské školy s maturitou, pak se stal lesním adjunktem. V letech 1918 až 1919 působil jako dobrovolník v čs. legiích. Za účast v bojích první světové války obdržel několik vyznamenání a medailí. Po vzniku republiky sloužil v čs. armádě, postupně v Trnavě a Turnově. V roce 1931 se oženil a měl dvě děti.

Od 11. 7. 1939 byl příslušníkem protektorátního vládního vojska v hodnosti majora. Zapojil se do podzemního hnutí *Nejvyšší rada vojáků a pracujících lidu*, které se uplatnilo hlavně na sklonku války. V květnu 1944 plnil úkoly strážní služby s vládním vojskem v Itálii. Stal se zakládajícím členem *Čs. revolučního výboru vládního vojska v Itálii*, který podle instrukcí čs. londýnské vlády usiloval o přípravu podmínek pro přechod příslušníků vládního vojska ke spojencům, a nebude-li to možné, o napadání ustupujících německých jednotek po zhroucení fronty. Po návratu domů se zúčastnil Pražského povstání. Odpoledne 5. 5. 1945 dostal úkol zajistit radiostanici ve Výzkumném zemědělském ústavu v Praze XIX. Při návratu jej zatkli příslušníci jednotek SS, odzbrojili a uvěznil v budově Nové české techniky v Bubenči. Po kapitulaci Německa byl 8. 5. 1945 propuštěn.

V roce 1950 byl z politických důvodů zatčen a odsouzen na dva a půl roku těžkého žaláře, v roce 1956 byl plně rehabilitován. Po propuštění z vězení bydlel v Chodounech u Litoměřic a pracoval jako účetní MNV.

Povolení k amatérskému vysílání získal v roce 1934 v Trnavě se značkou **OK3DN**. Po návratu do Čech v roce 1938 si změnil značku na **OK1DN**. Po válce si povolení neobnovil.

Zdroj:

- ✓ VÚA Praha, spis č.: 115264/69.

• MUDr. Jiří Holda, OK1DR



Narodil se 10. 1. 1905 v Praze a zemřel 4. 4. 1976 v Pardubicích. Vystudoval lékařskou fakultu na Univerzitě Karlově v Praze. Byl zaměstnán v pardubické nemocnici jako odborný lékař a léčil plicní nemoci a TBC. (Obrázky: vpravo vysílač OK1DR, vlevo radiostanice MARK III.)

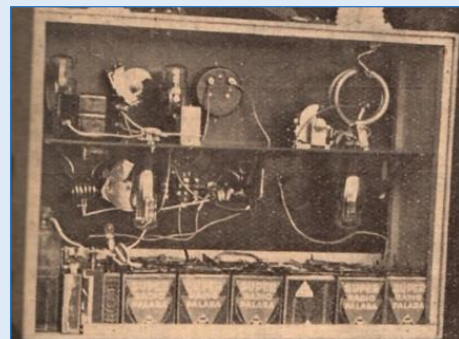

Za Protektorátu Holda spolupracoval se skupinou **SILVER A** jako zkušený radioamatér pomáhal při opravách jejich radiostanice MK III, přijímače SX-24 a vysílačů, které jí poskytli místní radioamatéři. Je pravděpodobné, že vysílač, který jim předal

MUDr. Bartoň, pocházel z vlastnictví MUDr. Holdy. Informace o posádce britského letounu Halifax, která vysadila poblíž Poděbrad a Přelouče v prosinci 1941 skupiny **SILVER A** a **SILVER B**, je uvedena ve sborníku u dalšího účastníka odboje, **OK1CI**. Velitel letounu, kapitán Ronald C. Hockey, navštívil Pardubice v roce 1991 a později byl jmenován čestným občanem města.

Koncesi pro amatérské vysílání získal v roce 1935 se značkou **OK1DR**. Byl i členem americké radioamatérské organizace ARRL. Po válce obnovil koncesi v roce 1946, v padesátých letech mu byla zrušena. Měl výborné znalosti radiotechniky. V časopise *Krátké vlny* uveřejnil články *Anodová modulace pentod*, *Jak snížit dočasně a hospodárně výkon vysílačky* a *Jednoduchý a výkonný transceiver pro 56 MHz*.

Zdroj:

- ✓ časopis *AMA*, číslo 2/1995,
- ✓ obrázek vysílače *MK III* z *Wikimedia Commons*.

• Lubomír Vonka, OK1EA

Narodil se 14. 12. 1919, žil v Dobrušce a zemřel náhle násrdeční příhodou 6. 1. 1967. Zůstal svobodný.

V době okupace byl od 17. 11. 1939 vězněn v různých věznicích za účast v listopadové studentské demonstraci a skončil v koncentračním táboře Sachsenhausen. Byl propuštěn při příležitosti Hitlerových narozenin 20. 4. 1940.

Po válce se stal hlavním konstruktérem ve firmě ALWAYS v Praze Hloubětíně. Později se přestěhoval do Lanškrouna a byl technickým náměstkem ředitele v místním podniku TESLA. Zasloužil se o vývoj součástek pro elektrotechniku.

Povolení pro amatérské vysílání získal v roce 1937 se značkou **OK1EA**, po válce je obnovil v roce 1947. Spoluzakládal radioklub **OK1OTW**, který vznikl v roce 1949 a v roce 1952 změnil značku na **OK1KTW**. Byl v něm vedoucím operátorem a vychoval řadu nových radioamatérů. Byl také velkým fanouškem motocyklů, rád na nich jezdil.

Zdroj:

- ✓ *Amatérské rádio*, číslo 3/1967,
- ✓ informace od pana Jana Kolomého, *OK1II*.

• Jan Heřman, OK1EE

Narodil se 22. 1. 1911 v Praze. Od roku 1938 pracoval u pošty jako pracovník Kontrolní služby radiokomunikační.

V polovině roku 1942 byl nasazen na práce v pražské továrně AERO. Dne 16. 10. 1944 ho zatklo Gestapo z politicko-rasových důvodů a označilo za nepřítele říše. Vězněn byl až do 5. 5. 1945 ve věznicích Klein Stein a Osterrode/Harz. Po válce obdržel *Osvědčení účastníka národního boje za osvobození*.

Stal se vrchním poštovním tajemníkem Československé pošty u ústřední telegrafní stanice Úřadu dálkových kabelů v Praze.

Povolení k amatérskému vysílání získal v roce 1937 se značkou **OK1EE** a po válce ho obnovil v roce 1946.

Zdroj:

✓ *VÚA Praha, spis čj.: 75320/69.*

• Jan Jaša, OK1EH

Narodil se 12. 12. 1925 v obci Morašice u Znojma, zemřel v Karviné 21. 11. 2011.

Po absolvování základní školy pracoval v zemědělství na statku svých rodičů, později byl totálně nasazen na práce v Rakousku.

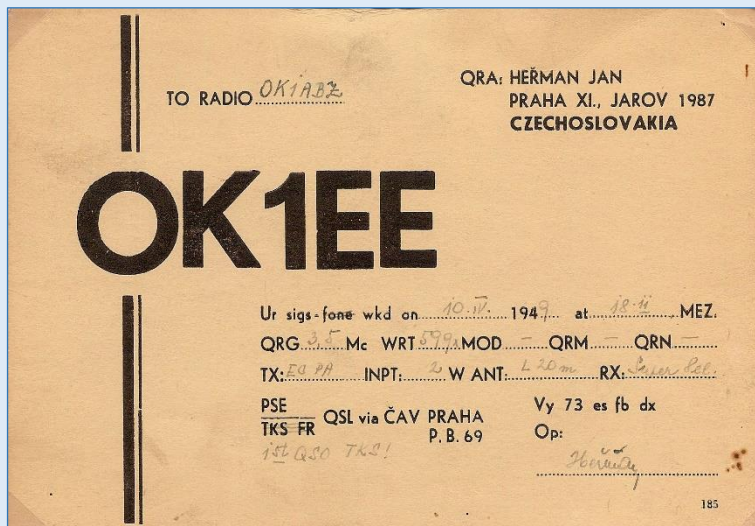

Když se v dubnu 1945 přiblížily boje k Brnu, uprchl, přešel u Ivančic frontu a vstoupil do partyzánského oddílu pojmenovaného po předválečném brněnském politikovi Dr. Hybešovi. Prodělal krátký bojový výcvik. Při náletu Luftwaffe na Ivančice byl zraněn, léčil se až do začátku května 1945.

Po válce dobrovolně nastoupil ke službě v armádě. Prodělal spojovací výcvik ve Znojmě, tam ho zaujalo amatérské vysílání. V roce 1947 byl přemístěn k Hradní stráž v Praze. Po roce se vrátil do Znojma. Krátce sloužil v Praze u vojenské kontrarozvědky MNO, odkud byl přemístěn do Plzně k jednotce civilní obrany. Po roce 1957 požádal o propuštění z armády a nastoupil ke Správě dálkových spojů v Praze. Po zaškolení se stal vedoucím technikem v Boru u Tachova. Byl ženatý, po neshodách v manželství odešel pracovat ke spojům v Hradci Králové, pak do Karviné, kde se později stal stavbyvedoucím. (Obrázek: Po válce, vysílání na Přimdě)



V době svého plzeňského působení se stal členem radioklubu **OK1KPL**. Povolení k amatérskému vysílání se značkou **OK1EH** získal před rokem 1952. Když pra-

coval v Boru u Tachova, založil radioklub **OK1KMU**. Po přestěhování do Karviné změnil značku na **OK2EH** a převážně se věnoval navazování spojení v pásmu 2 m přes družice Oscar.

Zdroj:

✓ *ABS Praha, personální spis Zpravodajské správy GŠ, ev. číslo 881/25,*

✓ *informace od pana Ladislava Vitíka, OK1LV.*

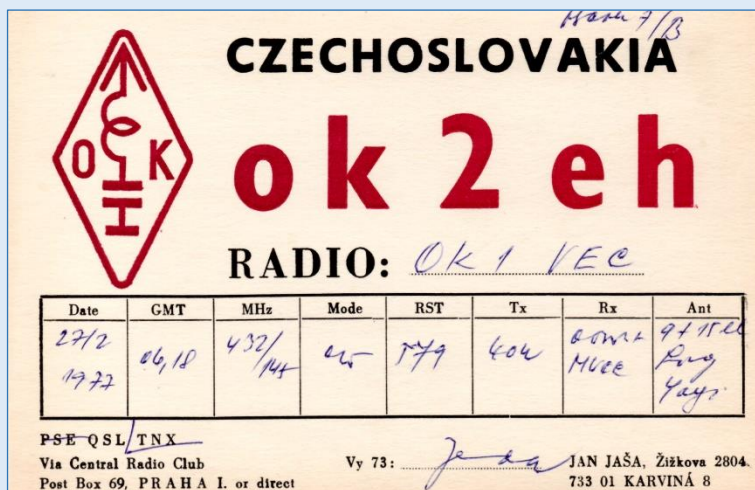

• Vladimír Kott, OK1FF

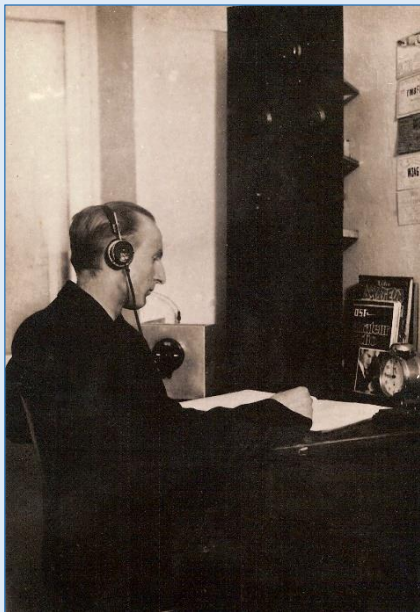

Narodil se 2. 7. 1913 ve Vídni, zemřel 31. 7. 1984. Vyučil se radiotelegrafním mechanikem a v roce 1930 pracoval v Brně. Po zřízení pražské *KSR – Kontrolní služby radiokomunikační* – se stal jedním z její prvních zaměstnanců.

Za Protektorátu spolupracoval s Bobákovou skupinou sovětské zpravodajské služby. Janu Habrdovi, **OK2AH**, předal součástky ke stavbě vysílačky a radistům odbojové skupiny poskytl odborné informace pro navázání rádiového spojení s Moskvou. Po jejím odhalení byl 10. 7. 1941 zatčen, protože Bobák měl napsáno jeho jméno v notesu. Radisté skupiny **OK2AH** a **OK2GU**, odsouzení k trestu smrti, jej neprozradili, a tak byl odsouzen k „jen“ pětiletému trestu vězení za neudání velezrady a zemězrady a vězněn v bavorském Straubingu, kde pracoval pod dozorem ve firmě LUMOFON. Z věznice jej propustili 20. 4. 1945.

V roce 1933 získal povolení k amatérskému vysílání se značkou **OK2FF**, po přestěhování do Prahy ji změnil na **OK1FF**. Byl dlou-

holetým členem výboru **ČAV – Českoslovenští amatéři vysílači**. V roce 1950 byla jeho koncese zrušena, obnovil ji v roce 1955. Byl výborný telegrafista a velmi úspěšný v navazování spojení s DX stanicemi ze vzácných lokalit. Řadu let byl na předním místě v **OK-DX** řebříčku. V roce 1957 získal titul *Mistr sportu*.

Zdroj:

- ✓ *VÚA Praha, spis čj.: 838/70,*
- ✓ *Amatérské rádio, číslo 5/1957,*
- ✓ *Radioamatérský zpravodaj, číslo 9/1984.*

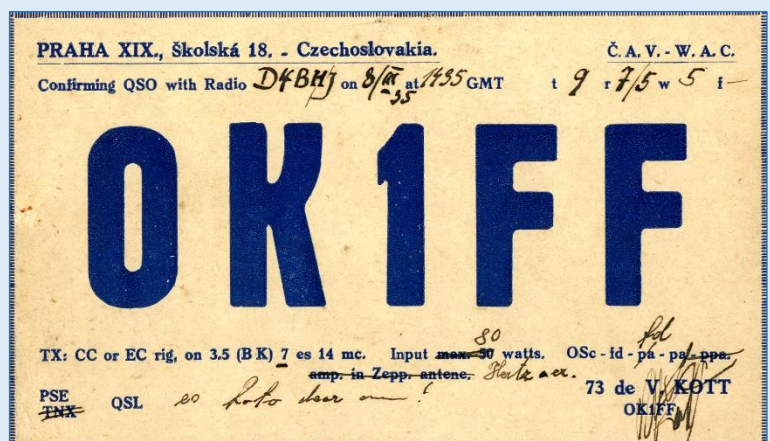

• rtm. Josef Fiřt, OK1FJ

Narodil se 11. listopadu 1908 v obci Přísečnice v okrese Příbram. Vystudoval dvě třídy reálky a živnostenskou školu v Jincích, vyučil se strojním zámečnickem. Od roku 1931 zůstal v armádě jako délesloužící a v roce 1933 absolvoval školu pro rotmistry telegrafního vojska v Turnově. Až do 15. března 1939 byl zařazen na cvičné radiotelegrafní stanici – CRS – a později na stále naslouchací síti – CRS IV – zpravodajského oddělení hlavního štábu v Liberci a Mladé Boleslavi.

Za Protektorátu sloužil ve vládním vojsku. Spolupracoval se členy paradesantní skupiny **BARIUM** ve východních Čechách a poskytl jim svůj ukrytý amatérský vysílač, se kterým se neúspěšně pokoušel navázat spojení, pravděpodobně se zpravodajci v Anglii. V roce 1944 byl nasazen ke strážní službě vládního vojska v Itálii. Zběhl k partyzánům, překročil hranice do Švýcarska a přihlásil se na našem zastupitelském úřadě do čs. armády. Odejel do Anglie, kde připravoval radiotelegrafisty u náhradního tělesa čs. zahraničního vojska v Chalkwellu. Od ledna 1945 se zúčastnil bojů u Dunkerque jako radiotelegrafista spojovací roty 1. čs. tankového sboru. Po návratu do ČSR byl ponechán ve službě u hlavního štábu 5. oddělení v Praze a povýšen do hodnosti poručíka. V roce 1946 sloužil v Norimberku jako velitel radiostanice zřízené pro čs. vojenskou delegaci. V roce 1947 absolvoval kurz obranného vojenského zpravodajství. Po únorovém převratu byl přemístěn do spojovacího učiliště v Novém Městě nad Váhem jako důstojník obranného zpravodajství.

Koncesi pro amatérské vysílání získal v roce 1935 se značkou **OK1FJ**, v roce 1946 si ji obnovil. Od dubna 1935 používal vysílač s příkonem kolem 5 wattů, anténu Fuchs dlouhou 40,5 m a 14 m vysoko. S tímto zařízením dosáhl spojení s radioamatéry téměř celé Evropy a v září 1935 uskutečnil své první spojení se stanicí z USA.

Zdroj:

- ✓ VÚA Praha, spis čj.: 100823/48,
- ✓ VÚA Praha, osobní spis por. Josefa Fiřta,
- ✓ časopis Ra/Rž, číslo 11/2018.

• Bohuslav Finke, OK1FK



Narodil se 16. 7. 1895 v obci Hrachovice u Turnova, zemřel v roce 1987. Po ukončení studia na turnovské reálce absolvoval učitelský ústav. Stal se odborným učitelem a následně ředitelem Měšťanské školy chlapecké v Turnově. (Obrázek: Před válkou, na portable)

Počátkem okupace amatérský vysílač odevzdal, ale příslušenství k němu, včetně měřicího přístroje, přestěhoval domů. Větší elektronky ukryl ve větrací šachtě ve škole a další součástky zakopal v okurkové lahvi v popelnici na dvoře. Ve vzpomínkách na turnovské radioamatéry, které jsou uloženy v Muzeu Českého ráje v Turnově, uvedl:

„Ještě před okupací můj spolužák, armádní generál Alois Liška, za své návštěvy v rodné chalupě na Zátorčích mně naznačil, že by snad přišla někdy vhod i

amatérská vysílací stanice. Vysílač jsem postavil a ukryl v Klokočských skalách. O uschovaný vysílač se přihlásila železnobrodská skupina, ale zjistili jsme jeho ztrátu. Do čtrnácti dnů jsem postavil nový vysílač.“

V roce 1942 vyslalo vedení zahraničního odboje v Anglii do Protektorátu výsadkovou skupinu **ANTIMONY**. Pomáhal jí s opravami častých poruch radiostanice. Po rozbití výsadku **BARIUM** postavil dva vysílače pro odbojovou skupinu majora Cermana. Na konci války, společně s dalšími turnovskými radioamatéry, instaloval radiostanici na radnici a anténu natáhli na spořitelnu přes celé náměstí. Vysílač fungoval výborně, při německém náletu na město ho ale zničila střelba. Poté alespoň poslouchali nejnovější zprávy a předávali je obyvatelům města.

Mezi prvními v Turnově získal povolení k amatérskému vysílání již v roce 1932 se značkou **OK1FK**. Byl členem čs. radioamatérské organizace ČAV,



americké *ARRL* a spolku *Československý Radiosvaz*. Nejčastěji vysílal fonicky v pásmu 80 m s výkonem kolem 35 W a s anténami Zeppelin o délce 20 m a Fuchs 40 m.

Bohuslav Finke byl všestrannou významnou osobností Turnova a jeho okolí. Mimo radioamatérských aktivit byl také úspěšný hudebník a fotoamatér.

Zdroj:

- ✓ *Finke, Bohuslav: TAV – Turnovští amatéři vysílači, Muzeum Českého ráje v Turnově,*
- ✓ *Mlejnek, Milan: Vzpomínka na Břetislava Finke,*
- ✓ *Amatérské rádio, číslo 4/1995,*
- ✓ *časopis AMA, číslo 2/1995.*

• rtm. František Franěk, OK1FR

Narodil se 18. ledna 1912 v Dobřejovicích u Českých Budějovic, zemřel 22. července 1995. Po obecné škole nastoupil do měšťanské školy v Českých Budějovicích a po třech letech studia se vyučil elektrotechnikem. Pak nastoupil k telegrafnímu praporu v Trnavě. Absolvoval Školu pro rotmistry telegrafního vojska v Turnově, pak sloužil v Lučenci, kde dokončil čtvrtý ročník měšťanské školy a naučil se velmi dobře maďarsky. Později byl převelen k Vyhodnocovací radiové skupině podřízené zpravodajskému oddělení Hlavního štábu čs. armády. V té době vystudoval Vyšší elektrotechnickou školu s maturitou. Po válce dálkově vystudoval elektrotechnickou fakultu ČVUT, obor slaboproud-radiotechnika. Postupně prošel několika velitelskými a technickými funkcemi u spojovacího vojska, získal titul inženýra a dosáhl hodnosti plukovníka. Vojenskou službu ukončil v roce 1970 jako náčelník vojenské katedry elektrotechnické fakulty ČVUT. V důchodu pracoval jako stavbyvedoucí MNV v Říčanech u Prahy a později jako vývojový a výzkumný pracovník v oboru barevné televize a kamery v TESLE Hloubětín.

Po okupaci v březnu 1939 společně s dalšími radisty znehodnotil některé armádní vysílače. Podařilo se mu odvézt z Hlavního štábu MNO nákladní automobil plný zařízení, včetně kvalitních komunikačních přijímačů HRO, elektronek a drobného spojovacího materiálu.

Zúčastnil se odboje v organizaci *Obrana národa*, kterou vybudovali a řídili bývalí příslušníci čs. armády. Používal krycí jméno *Černý Franta*. Šířil ilegální tiskoviny, včetně časopisu *V boj*. Byl členem komise, která umisťovala bývalé vojenské radisty na pracovní pozice, zejména ve státní správě na celém území Protektorátu. Stal se spojařem Požární ústředny Magistrátu hlavního města Praha – to mu umožnilo nákup materiálu pro stavbu radiostanic. Do zatčení sestrojil společně s Ing. Janem Budíkem, **OK1AU**, a Josefem Hoke, **OK1RX**, několik přijímačů a vysílačů, které vestavěl



do malých kufříků. Snažil se navázat spojení se zahraničím. Měl k dispozici vysílač s výkonem 30 až 80 W a anténu o délce 6 m pohozenou na podlaze bytu. Vysílání čs. zpravodajské expozitury ve Varšavě s krycím jménem **MARIE** zachytil 4. 5. 1939 a přijal dvě depeše. Spojení fungovalo spolehlivě až do září 1939, kdy se MARIE musela kvůli postupu německých vojsk v Polsku přesunout do Rumunska. Spojení bylo obnoveno 1. 10. 1939. Koncem roku 1939 usilovali o navázání přímého spojení s exilovou vládou v Londýně. To se zpočátku nedařilo a zprávy se předávaly přes radisty zastupitelských úřadů

v Rumunsku a ve Francii. První radiové spojení mezi Prahou a Londýnem se uskutečnilo 7. 11. 1939, radiostanici obsluhoval Franěk. Z 1080 depeší odeslaných do ciziny jich sám odeslal přes 800. Spojení s Londýnem fungovalo až do začátku prosince 1939, kdy brněnské Gestapo do *Obrany národa* proniklo. Začalo zatýkání a 16. prosince 1939 dostihlo také Fraňka.



Přes použití zosťrených vyšetřovacích metod i příslibů beztr estnosti odmítl vypovídat. Během 185 dnů vyšetřovací vazby v pankrácké věznicí prodělal 76 výsledků. Soud v Berlíně ho odsoudil k odnětí svobody na 15 let, trest si odbyval v káznici Ebrach v Bavorsku. Pracoval jako mechanik v telefonní ústředně a opravoval radiové přijímače a elektrospotřebiče pro občany města. V únoru 1945 se k Ebrachu přiblížila americká armáda a vězni byli přinuceni k pěšímu pochodu do koncentračního tábora Dachau. Za devět dnů ušla vysílená kolona trasu 170 km a dorazila do věznic v Ambergu. Americká armáda je osvobodila 23. dubna 1945, do Prahy se vrátil 18. května 1945.

Hned se hlásil zpět do služby v armádě. Během dvou měsíců zorganizoval naslouchací a zaměřovací službu rádiovou. V roce 1945 byl vyznamenán *Čs. válečným křížem 1939* a medailí *Za zásluhy 1. stupně*.

Již v roce 1927 sestrojil třílampový radiový přijímač se zpětnou vazbou a dva přístroje pro telegrafní spojení s kamarádem. V roce 1936 získal koncesi pro amatérské vysílání se značkou **OK1FR**. V Morseově abecedě zvládl přijímat 120 a vysílat 110 značek za minutu. V roce 1946 si koncesi obnovil, v roce 1949 mu byla bezdůvodně zrušena.

Zdroj:

- ✓ *VÚA Praha, spis čj.: 94867/48,*
- ✓ *životopis OK1FR poskytl pan Karel Ludvík a slečna Marcela Ludvíková z Československé obce legionářské,*
- ✓ *Hanák, Vítězslav, OK1HR: Muži a radiostanice tajné války,*
- ✓ *časopis Ra/RŽ, číslo 4/2017.*

• Cyril Petrla, OK1GN

Narodil se 26. 4. 1925 v Praze. Za Protektorátu bydlel s rodiči v Ocmanicích u Náměště nad Oslavou. Vystudoval průmyslovou školu v Brně, studia ukončil v roce 1944. Pracovní úřad odesílal absolventy studia narozené v roce 1924

QSO NO: 193	TO RADIO OK 1 DY
BAND 3.5 MHZ	
UR SIGS FONE RCVD	ON 26/1. 1947 at 1558 MEZ
RST: 559	FONE: f QRM. QRN. QSB. QSX.
XMTR:	RECEIVER:
CKT: CO	CKT: HRO
INPT: 18W	1-0-V-1-2
AER: 7 10u	AER: L 10u
WX hr: Právi	TEMP: -12 °C, HYGRO: % BAR: 17.6 mm
REMARKS: Ku konci jsem byl přiblížen ruským.	
PSE TNX QSL direct or via ČAV	VY 73 ES BEST DX OBI
HPE CUAGN SN DR OM	OP: F. FRANEK, PRAHA XVII Školská 657



Liebe Cyril!
 Wir grüßen Sie alle herzlich. Nach dem erhalten seines Briefkartens schicken wir dich keine Sache nun welche du in den Briefkartens geschrieben hast. Vitamin in Tabletten haben Sie nicht, darum schicken wir Vitamin „B“ im Pulver. Der kleine Jara schick dir viele Küsse. Wir sind allen gesund.
 Noch einmal dich alle herzlich grüßen
 Deine Mutter.

na práce do Německa (tzv. totální nasazení, [Totaleinsatz](#)). Petrla byl o rok mladší, proto dostal umístěnku k práci technického úředníka ve firmě **LEICHTBAU** v Českých Budějovicích. Měl montovat panely do letadel, ale když řekl, že to neumí, byl přidělen na práce ve firmě **Süd Bohemische Elektrizitätswerke**, to byly před válkou i po ní **Jihočeské elektrárny – JČE**. (Obrázek: Dopis od matky do Terezína)

V té době pomáhal ubytovávat své bývalé spolužáky, kteří utekli z nucených prací v Německu. U jednoho z nich našla policie dopis, ve kterém Petrla prosil příbuzného, aby ubytoval jeho spolužáka, a zmínil se, že prohra Německa se už blíží. Když se stávil v ocmanické hospodě, někdo z hostů prohlásil, že „už jsou slyšet děla“. Český policista si zapsal jména všech přítomných a udal je. Gestapo zatklo Petrlu 3. 10. 1944. Byl obviněn, že je politicky nespolehlivý a rozšiřuje zprávy nepřátelské Říši. Nejprve byl vězněn v Brně, pak, od 12. 10. 1944 do 10. 4. 1945, v Terezíně – Malé pevnosti a od 13. 4. 1945 do 19. 4. 1945 v koncentračním táboře Flossenbürg. Protože se blížila spojenecká vojska, převáželi vězně po železnici do Dachau. Po zničení lokomotivy leteckými nálety pokračovali v přesunu pěšky pochodem smrti. Dne 25. 4. 1945 je osvobodila americká armáda.

Po návratu domů nastoupil po ročním léčení z válečných útrap opět do práce v JČE. Spolupracoval při zřízení radiového spojení z ústředí JČE s jednotlivými závody okresu na kmitočtu 92 MHz.

Koncesi pro amatérské vysílání získal v roce 1957 se značkou **OK1GN**. Věnoval se převážně vysílání na VKV pásmech.

Zdroj:

- ✓ VÚA Praha, spis čj.: 311260/94,
- ✓ materiály poskytnuté panem Cyrilem Petrlou, ex OK1GN.



CZECHOSLOVAKIA

OK 1 GN

VIA OK 1 G

RADIO: **OK 1 AD**

QRA	DATE	GMT — SEČ	MHz	RST	2WAY
H'03a	25.2.83	19.04	195	58	F3

Pse QSL!
Via CRC

VY 73!

Cyrl Petrla
Čes. Budějovice 8
Mladé 245 - HI 03a

P. O. Box 69, Praha 1

• Vlastimil Houska, OK1HB



Narodil se 1. 6. 1915 v Českých Budějovicích. Absolvoval obchodní akademii s maturitou. Dočasně se přestěhoval do Plzně, pracoval tam jako soukromý úředník.

V listopadu 1942 začal spolupracovat s ilegální organizací *2. lehké tajné divize*. Dostal úkol vyhledávat vhodné spolupracovníky k účasti v případném povstání. Při výsadbku spojeneckých vojsk u Plzně plánovali napadnout místní německou vojenskou posádku z týlu. Zbraně, ukryté v období mobilizace, měli obdržet těsně před akcí. Nedošlo k ní, protože odbojová skupina byla prozrazena a Houska byl 28. 6. 1944 zatčen. Vězněn byl až do konce války v Plzni, Terezíně,

Drážďanech, Míšni a Lipsku. Odsouzen nebyl, protože po jeho výslechu v únoru 1945 byla budova lidového soudu v Drážďanech zničena spojeneckým letectvem. Po válce se vrátil do Českých Budějovic.

Povolení k amatérskému vysílání získal v roce 1935 se značkou **OK1HB**, po válce si ho obnovil v roce 1946. Jeho bratr František se také zúčastnil druhého odboje a v roce 1946 obdržel povolení k amatérskému vysílání se značkou **OK1HE**.

Zdroj:

- ✓ VÚA Praha, spis čj.: 3707/67,
- ✓ Amatérské rádio, číslo 3/1965.

CZECHOSLOVAKIA

QRA: PLZEŇ
TO RADIO: **OK2DM**

Ur-sigs:

Fone: 59 49

RST: 14.5.47

on: 23.1.40

GMT: 14. - 3.15

Mc:

Rx: 9 tubes Super

Tx: VFO-FD-FD-FD-PPA

inpt 50W

Aer: Fuchs

Remarks:

Pse QSL via ČAV Praha or direct
Vy 73 es best dx dr OM

OK1HB



op. VL. HOUSKA
PLZEŇ, RESSLOVA 8.

Typa Reichl Plzeň

• František Houska, OK1HE

Narodil se 4. 4. 1912 ve Starém Hlavňově u Tábora. Po přestěhování do Českých Budějovic pracoval jako mechanik stavebního telegrafního úřadu.

Za okupace mu byl zabaven všechen radiový materiál, časté byly prohlídky v jeho bytě a výsledky na Gestapu. Koncem června 1944 přerušil odkrytý kabel ve výkopu ve Veselí Mezimostí, tím dočasně narušil spojení německé branné moci z Prahy do Českých Budějovic. Od začátku května 1945 se stal členem nově formované odbojové skupiny vedené brig. gen. Františkem Vávrou. Odposlouchával telefonní hovory okupantů a předával informace vedení skupiny. Při údržbě telefonních ústředen v kraji navazoval kontakty s dalšími účastníky odboje. Pod heslem **ÚTERÝ** organizoval spojení v jižních Čechách. Přerušil důležité linkové spoje okupantů a připravil telefonní propojení všech četnických stanic a odbojových skupin v kraji, pomohl uskutečnit spojení s postupující Rudou armádou, která odpoledne 9. 5. 1945 město osvobodila. Ve dnech osvobozování spolupracoval s vojenskou a civilní správou města – revolučním národním výborem – a předával jim informace o situaci v kraji.

Spolu s budoucím **OK1JB** vysílal bez povolení již v roce 1932 se značkou **OK1FH**. Povolení k amatérskému vysílání získal až po válce v roce 1946 se značkou **OK1HE**. Jeho bratr Vlastimil měl koncesi pro amatérské vysílání od roku 1935 se značkou **OK1HB**.

Zdroj:

✓ *VÚA Praha, spis čj.: 006798/48.*



• Josef Čupr, OK1JC

Narodil se 27. 2. 1909 v Hradci Králové a zemřel 15. 5. 1972. Vyučil se elektrotechnikem a vysokofrekvenčním technikem, vlastnil radiozávod. (Obrázek: Předválečné zařízení OK1JC)



V polovině roku 1943 začal pracovat v odbojové skupině mladých umělců. V roce 1944 nuceně pracoval v místní firmě, kde se vyráběly radiosoučástky pro Wehrmacht. Dne 2. 6. 1944 byl zatčen a vyslýchán Gestapem kvůli úpravám rádií k poslechu zahraničního rozhlasu. Ve vězení byl vážně zraněn a nakazil se tyfem. Byl odeslán na léčení do nemocnice v Hradci Králové, kde zůstal až do začátku března 1945. Po propuštění z nemocnice obnovil kontakt s odbojovou skupinou a sestrojil pro ni vysílač, který umístili v budově ředitelství drah.

V revolučních dnech ho přemístil na vodárnu v Novém Hradci. Od 5. května vysílal společně s Ing. Augustínem Ševčíkem, **OK1SG**, na vlně 238 metrů celodenní zprávy o přesunech německých ustupujících vojsk, nejrůznější výzvy,



provolání a oznámení pro vězně vracející se z koncentračních táborů. Vysílání stanice ukončili 19. 8. 1945.

V roce 1948 bylo vůči němu vedeno trestní stíhání pro pobuřování a šíření nepravdivých zpráv, které bylo později zastaveno.

Povolení k amatérskému vysílání získal v roce 1937 se značkou **OK1JC**, po válce ho obnovil v roce 1946 a po převratu v roce 1948 mu bylo zrušeno.

Zdroj:

✓ VÚA Praha, spis č.: 76999/69.

• Ing. Jan Eiselt, OK1JM

Narodil se 23. 3. 1907 v Postoloprtech a zemřel 19. 6. 1985. Byl lesním inženýrem a za okupace pracoval ve Zbirohu. (Obrázek: Poválečné zařízení OK1JM na 2 m)

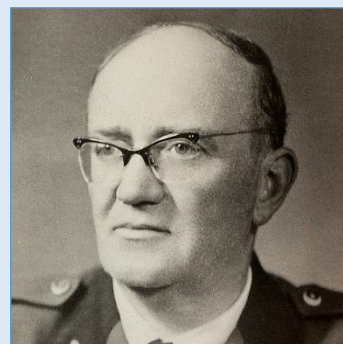

Na žádost parašutisty ze SSSR F. Kleina a místního občana A. Šmída ml. pomáhal zbirožské odbojové skupině sestavit vysílač, který chtěli použít k navázání radiového spojení s Moskvou. Po vyzrazení skupiny došlo k zatýkání a Eiselt byl 30. 10. 1944 v Berlíně odsouzen k trestu smrti a k trvalé ztrátě cti pro přípravu velezrady a za nepřátelskou činnost. V rozsudku bylo uvedeno, že v letech 1942 a 1943 vyvíjel nepřátelskou činnost, rozšiřoval protistátní brožurky, opatřil zbraň pro ilegálního pracovníka a poskytl mu úkryt před zatčením, a pro stejnou činnost získal další dva občany, Antonína Kučeru a Václava Šmída. Později mu trest zmírnili a až do osvobození koncem války byl vězněn v koncentračním táboře.

Na žádost parašutisty ze SSSR F. Kleina a místního občana A. Šmída ml. pomáhal zbirožské odbojové skupině sestavit vysílač, který chtěli použít k navázání radiového spojení s Moskvou. Po vyzrazení skupiny došlo k zatýkání a Eiselt byl 30. 10. 1944 v Berlíně odsouzen k trestu smrti a k trvalé ztrátě cti pro přípravu velezrady a za nepřátelskou činnost. V rozsudku bylo uvedeno, že v letech 1942 a 1943 vyvíjel nepřátelskou činnost, rozšiřoval protistátní brožurky, opatřil zbraň pro ilegálního pracovníka a poskytl mu úkryt před zatčením, a pro stejnou činnost získal další dva občany, Antonína Kučeru a Václava Šmída. Později mu trest zmírnili a až do osvobození koncem války byl vězněn v koncentračním táboře.

V březnu 1948 byl akčním výborem velkostatku Zbiroh zbaven postavení lesního rady a odeslán na dovolenou, protože začátkem prosince 1947 kolportoval letáky, ve kterých byli zesměšňováni Klement Gottwald, Antonín Zápotocký a Václav Kopecký. Při výslechu vypověděl, že leták nepovažoval za protistátní, ale za předvolební agitaci a politickou satiru.

Povolení k amatérskému vysílání získal v roce 1936 se značkou **OK1JM**. Po válce si koncesi obnovil, v roce 1949 mu byla bezdůvodně zrušena. V roce 1955 koncesi získal zpět, ale se značkou **OK1EB**, protože jeho původní již byla obsazena. Postupně bydlel v Rokycanech, Plzni a Stříbře, všude působil ve vedení tamních radioamatérských organizací. Za práci pro radioamatéry obdržel několik ocenění.

Zdroj:

- ✓ VÚA Praha, spis č.: 99754/69,
- ✓ <http://www.crk.cz/CZ/EBOOKSC>,
- ✓ Národní archiv Praha, dokument číslo 101-448-1/12,
- ✓ Sbírká Svazky kontrarozvědného rozpracování (KR): arch. č. KR-7722 PL, bez souhlasu ABS Praha nelze obrázek dále publikovat,
- ✓ Radioamatérský zpravodaj, číslo 10/1985,
- ✓ Amatérské rádio, číslo 4/1986.

• rtm. Jindřich Šíp, OK1JS

Narodil se 20. 4. 1891 v Plzni, absolvoval tam reálné gymnázium a dva roky průmyslové školy. Před nástupem do armády postupně

O K J M	QRA: ING. JAN EISELT, OPOČNO.
	CZECHOSLOVAKIA
	TO RADIO OK1GC
	UR SIGS.FONE, QRD WKD. RCVD 22. XI. 1937 AT 4 ⁵⁵ GMT ON 3.5 MC BAND-UR SIGS.FONE WERE RST 469 MOD gd QSB to r 3 QRM fone + cw QRN r4 WX jasno - mráz RX: P - vP - P ALL AC AER for 7.3 M LONG TX acc (59) INPT 8 WTTT MOD sa pres. grid AER L 30 mtr * COLLINS UNIT QRH 3527 KC
PSE TNX QSL - DIRECT OR VIA ČAV PRAHA P.B. 69.	VY 73 ES FB DX OM! OP <i>Mag Eiselt</i>

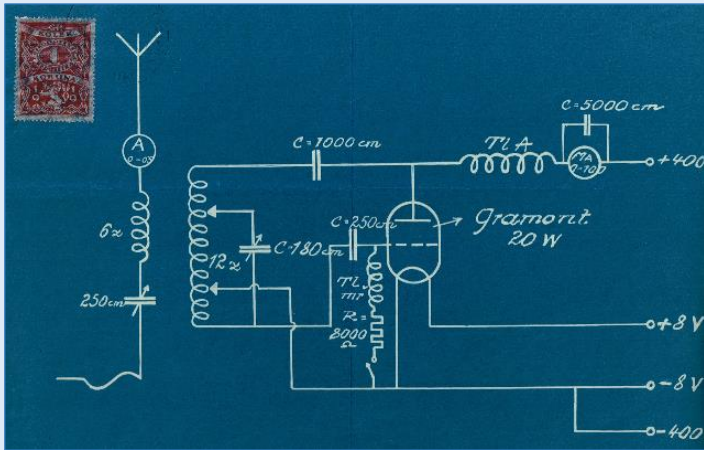

pracoval jako strojní zámečnick ve Škodových závodech v Plzni, v železárnách v Komárově a v městské elektrárně v Ústí nad Labem, a opět ve Škodových závodech v Plzni jako elektromontér. Uměl dobře německy, částečně francousky a rusky. V roce 1919 se oženil, měl syna a dceru. (Obrázek: Zapojení předválečného vysílače OK1JS)

V rakouské armádě sloužil od roku 1912 v činné službě jako radiotelegrafista a absolvoval telegrafní kurz v Korneuburgu. V roce 1914 byl technickým správcem a

samostatným radistou velké stálé pevnostní radiostanice o výkonu 15 kW v Přemyšli v Haliči. Po obsazení Přemyšle nepřitelem v roce 1915 se dostal do zajetí, ve kterém byl držen až do konce první světové války. V roce 1920 nastoupil jako poddůstojník k čs. telegrafnímu vojsku a byl zařazen jako radista a strojník na stálou radioelektrickou stanici v Praze na Petříně.

V době německé okupace republiky poslouchal a rozšiřoval mezi známými zprávy vysílané zahraničním rozhlasem a od 5. 5. 1945 se zúčastnil Pražského povstání. V roce 1947 byl povolán do činné služby v čs. armádě a povýšen do hodnosti poručíka.

Povolení k amatérskému vysílání získal v roce 1934 se značkou **OK1JS** a byl matrikářem ve výboru ČAV. Vysílal na pásmech 80, 40 a 20 m s výkonem vysílače 12 W a s anténou umístěnou nízko nad zemí. Část antény byla v bytě, venku měl drát pouze o délce asi 10 m. Po válce si povolení neobnovil.

Zdroj:

✓ VÚA Praha, kmenové listy prap. Jindřicha Šípa



• Jaroslav Šembera, OK1JS

Narodil se 14. 12. 1919 v Úvalech u Prahy, zemřel 7. 10. 1990. Obecnou školu absolvoval v Úvalech a pokračoval tam ve studiu na měšťanské škole, které dokončil v Českém Brodě. V roce 1935 se začal učit jemným mechanikem a v roce 1939 absolvoval Průmyslovou školu strojnickou v Praze. Pak pracoval v pražském podniku AVIE jako technický měřič na kontrole měřidel.

Koncem roku 1943 byl zatčen a vězněn na Pankráci pro podezření ze sabotáže.

Za účast v odboji obdržel *Pamětní odznak Svazu osvobozených politických vězňů a pozůstalých po obětech nacizmu 1939-1945*.

V roce 1948 odešel do invalidního důchodu kvůli zdravotním následkům věznění.

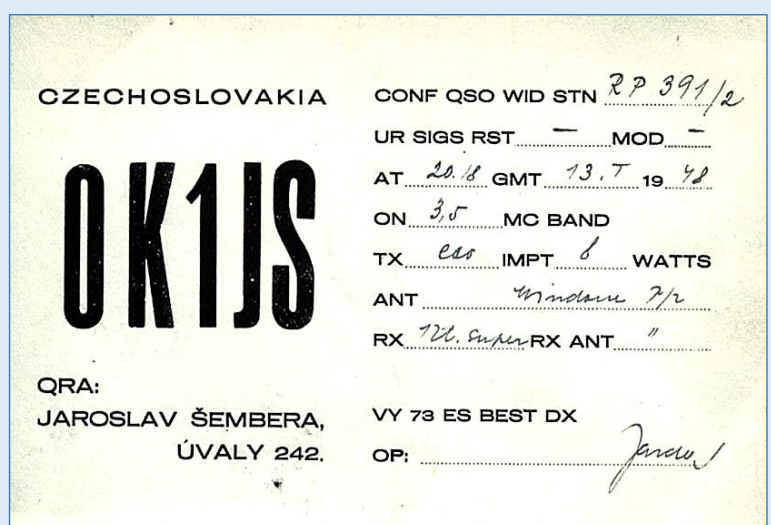

Povolení k amatérskému vysílání získal v roce 1947 se značkou **OK1JS**, v padesátých letech mu bylo zrušeno a později ho znovu získal se značkou **OK1AVF**, protože jeho původní již byla obsazena.

Zdroj:

- ✓ VÚA Praha, spis č.: 100449/69,
- ✓ Radioamatérský zpravodaj číslo 3/1991.

• Zdenek Kavan, OK1JZ

Narodil se 11. 7. 1909 v Protivíně. Po studiu na reálném gymnáziu absolvoval dva roky měšťanské školy a maturoval na vyšší státní průmyslové škole. Byl majitelem technické konstrukční kanceláře leteckých palubních přístrojů. (Obrázek: Zapojení předválečného vysílače OK1JZ)

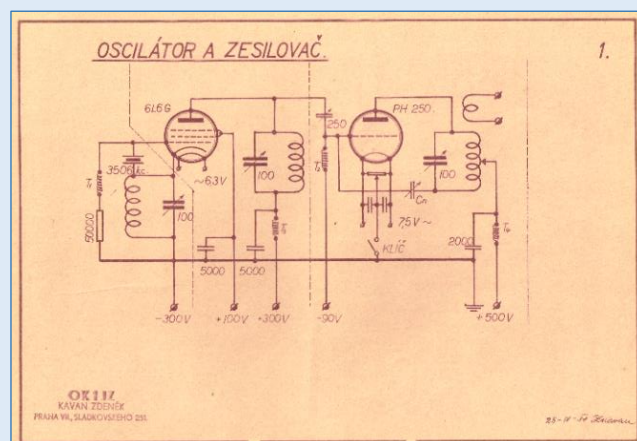

Za Protektorátu žil v Praze Modřanech. Působil v modřanské odbojové skupině, kterou vedl stavitel František Kolman. Skupina spolupracovala se št. kpt. Miloslavem Zatřepálkem z vojenské odbojové organizace ON. Společně s Václavem Hodkem, **OK1VH**, sestrojili dva vysílače s výkonem 5 a 10 W. Radiové spojení s čs. londýnskou *Vojenskou rádiovou ústřednou – VRÚ* navázali poprvé 20. 1. 1945 na předem domluveném kmitočtu 7310 kHz. Spojení se dařilo udržovat až do zatčení členů modřanské skupiny dne 22. 3. 1945. Ve vysílání se střídali radista ON Jan Červ, Ing. Jaroslav Křížek a **OK1VH**, náhradními radisty byli Oto Heissiger, **OK1HG**, a Josef Falta, **OK1JF**. Zpravodajské informace vysílali v krátkých intervalech, a aby ztížili odhalení vysílače, často měnili jeho umístění. Další informace o odbojové skupině jsou uvedeny v textu o **OK1VH**.

Povolení k amatérskému vysílání získal v roce 1935 se značkou **OK1JZ** Vysílal převážně telegraficky na pásmech 80 a 40 m s výkonem 5 až 30 W a anténou Zeppelin. Po válce si obnovil povolení v roce 1947, v roce 1949 mu bylo zrušeno.

Zdroj:

- ✓ <https://docplayer.cz/46557279-Modrany-v-odboji-a-kvetnovem-povstani.html>,
- ✓ Pamětní kniha obce Modřan ze 2. světové války.

• Karel Brůžek, OK1KB

Narodil se 16. 1. 1910 v Praze, zemřel v roce 1985. Absolvoval obchodní školu, pak pracoval jako magistrátní úředník. Byl ženatý. (Obrázek: Předválečné zařízení OK1KB) Zúčastnil se Pražského povstání, řídil činnost pracovníků povstaleckého rozhlasového vysílání. Po válce pracoval v čs. televizi, pracoval na jejím rozvoji.

Povolení k amatérskému vysílání získal 21. 8. 1935 se značkou **OK1KB**. Před válkou i po ní se pohyboval ve vedení organizace ČAV. V roce 1946 byl členem komise, která vypracovala *Memorandum – Pamětní spis čs. radioamatérů Ministerstvu pošt*

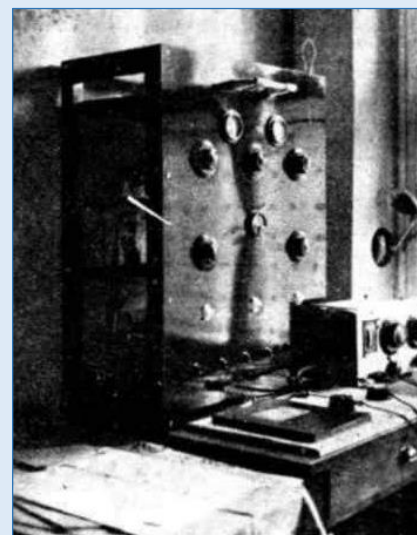
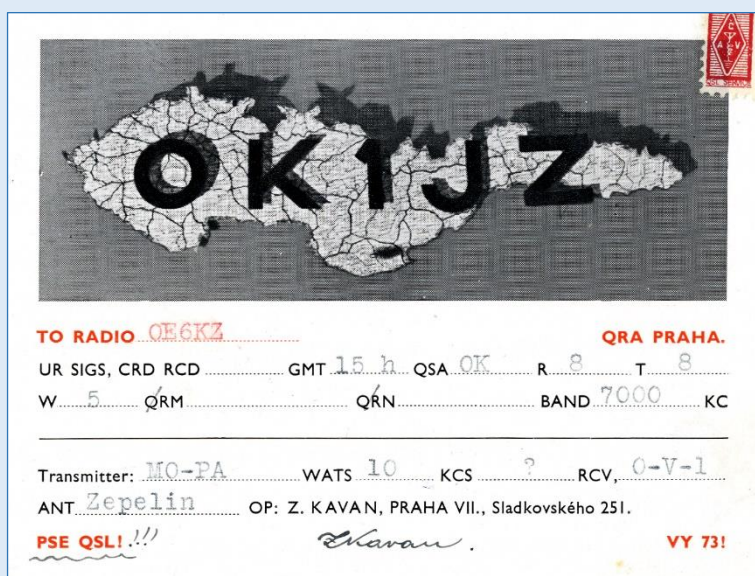

v Praze (text Memoranda je uveden ve sborníku *Radioamatéři – oběti okupace v letech 1939-1945*). Po politickém převratu v roce 1948 se stal předsedou akčního výboru ČAV, který odstranil demokraticky, sjezdem ČAV, zvolené vedení organizace.

Zdroj:

- ✓ Mráz, Anton, Ing.: *Dokumenty z historie rádioamatérstva v ČSR a na Slovensku do roku 1952*,
- ✓ *Radioamatérský zpravodaj*, číslo 9/1985,
- ✓ *Dotazníky MPT z roku 1938*.

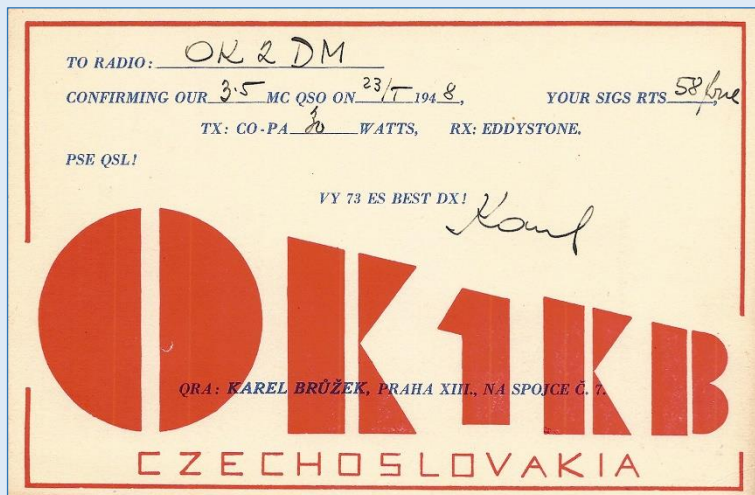

• Karel Kitzberger, OK1KG



Narodil se 15. 2. 1908 v Domažlicích, pracoval jako správce domažlické nemocnice. Byl velitelem domažlických dobrovolných hasičů, zaváděl technická opatření ke zlepšení jejich práce: vytvořil například pro rychlé svolání sítě zvonků v jejich bytech. Za okupace hrozilo totální nasazení do Říše také některým hasičům, vystavoval jim proto potvrzení, že v hasičských jednotkách jsou nezbytní kvůli požární ochraně při leteckých útocích. Někteří působili v odbojové skupině Niva, která operovala na Domažlicku. V červnu 1942 se konala první schůzka vedoucích odboje a rozdala práci. Pod krytím přípravy k civilní obraně

prováděli cvičení vojenského charakteru. Kitzberger zajistil přes příbuzného trhaviny, plánovali je použít ke zničení důležitých železničních mostů. Začátkem roku 1944 zemský velitel hasičů Kitzbergerovi uložil využít výhod plynoucích z toho, že Němci hasiče potřebují. (Obrázek: Evidenční lístek z kartotéky osobností domažlického muzea)

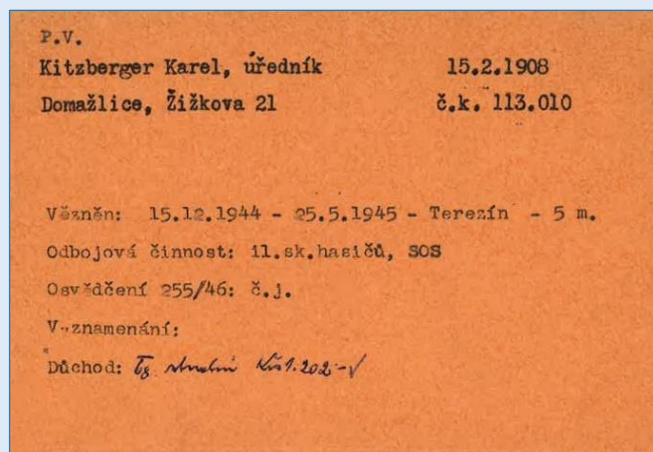

Když se v Sušici pod pláštěm civilní obrany uskutečnila škola pro vyšší hasičské činovníky, mluvil se již konkrétně o odboji a budoucí úloze hasičů při převratu jako ozbrojených strážců veřejného pořádku a rodících se národních výborů. Na žádost Dr. Šimsy a Dr. Valenty z pražského spolku YMCA sestrojil vysílač. Po odhalení odbojové činnosti hasičů nastalo jejich zatýkání a zatčen byl také Kitzberger. Několik měsíců ho Gestapo věznilo a vyslýchalo s použitím značného fyzického týrání. Přesto nikoho z dalších odbojářů neprozradil. Dne 7. 2. 1945 ho převezli do Malé pevnosti v Terezíně, kde se 5. 5. 1945 dočkal osvobození.



Povolení pro amatérské vysílání získal v roce 1937 se značkou **OK1KG**. Byl členem předválečného domažlického radioklubu **OK1RD**, jako manuálně zručný vyrobil mechanickou část klubového vysílače. Po válce si koncesi obnovil v roce 1946, v roce 1949 mu ale byla zrušena.

Zdroj:

- ✓ VÚA Praha, spis č.: 156251/74,
- ✓ Dokumenty z Muzea Chodska, poskytnuté Mgr. Kristýnou Pinkrovou,
- ✓ Informace od pana Luboše Mlezivy, starosty SDH v Domažlicích, a pana Ladislava Vitíka, OK1LV,
- ✓ Vzpomínky pana Miroslava Peroutky, ex OK1RD,
- ✓ bez souhlasu Sboru dobrovolných hasičů v Domažlicích nelze portrétní snímek dále publikovat.

• Ing. Emil Jirát, OK1KI

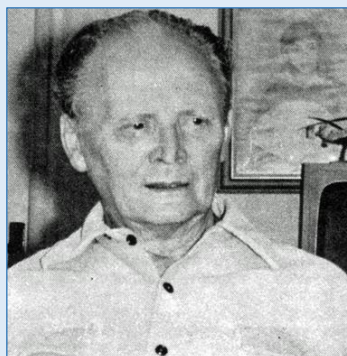

Narodil se 5. 1. 1911 v Lučenci, zemřel 17. 1. 1982 v Prešově. Vystudoval gymnázium na plzeňském Mikulášském náměstí a následně Vysokou školu chemicko-technologickou v Praze. Před válkou pracoval v pražské firmě B. Fagner. Spolupracoval s redaktory populárního časopisu *Mladý hlasatel* a doporučil jim svého přítele Otakara Batličku, **OK1CB**, jako autora dobrodružných příběhů vhodných pro časopis.

Za okupace obdržela odbojová skupina *ON – východ*, řízená mjr. Vladimírem Ellnerem, dvě krátkovlnné radiostanice americké výroby HAR FX 10 pro navázání radiového spojení a předávání zpravodajských informací moskevské centrále GRU. Jirát přeložil návod k obsluze těchto radiostanic z ruštiny a společně s **OK1CB** je uvedli do chodu. Koncem června 1941 byl zahájen provoz obou radiostanic pod krycím označením *Jack* a *Magda*. Jednu z nich obsluhoval **OK1CB** a Jirát sledoval vysílání ze svého bytu. Provoz se uskutečnil vždy ráno od 06,00 hodin středoevropského času, každé druhé pondělí a poslední čtvrtek v příslušném kalendářním měsíci, na kmitočtu 6,38 MHz. Gestapo v říjnu 1941 činnost radiistů odhalilo a došlo k zatýkání, včetně **OK1CB**. Jirát naštěstí odhalen nebyl.

Byl členem **SKEČ** a později **ČAV**. Koncesi pro amatérské vysílání získal v roce 1932 se značkou **OK1KI**, po válce ji neobnovil.

Zdroj:

- ✓ VÚA Praha, spis č.: 74578/47,
- ✓ *Amatérské rádio*, číslo 3/1982,
- ✓ [https://cs.wikipedia.org/wiki/Josef_Jedli%C4%8Dka_\(odboj%C3%A1%C5%99\)](https://cs.wikipedia.org/wiki/Josef_Jedli%C4%8Dka_(odboj%C3%A1%C5%99)),
- ✓ Dr. Josef Daneš, *OK1YG: 1985. Za tajemstvím éteru*, NADAS 1985.

• npor. Ing. František Křístek, OK1KK

Narodil se 14. 9. 1908, absolvoval reálné gymnázium s maturitou v Přerově a v roce 1931 úspěšně ukončil studium na Vysoké škole technické v Brně. Pak studoval tři semestry na právnické fakultě Masarykovy univerzity, také v Brně. Měl velký smysl pro administrativní práce, částečně uměl anglicky, francouzsky a německy. Věnoval se lehké atletice a turistice. V armádě sloužil od roku 1934 u telegrafního praporu v Praze jako velitel radioelektrického střediska. V listopadu 1938 byl přidělen k telegrafním dílnám v Praze – Kbely.

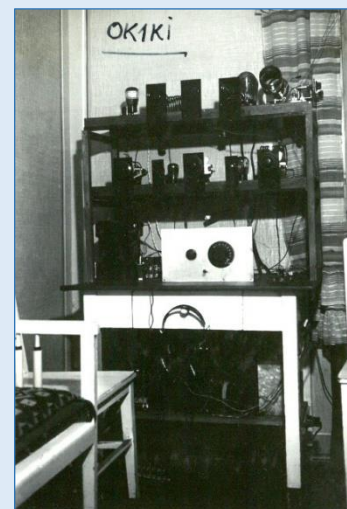

Za Protektorátu, po propuštění z armády, se stal technickým úředníkem ve Škodových závodech v Praze. V odboji spolupracoval v ilegální činnosti s redaktorem Dr. Jaroslavem Kladravcem, který byl za činnost v PVVZ popraven v červnu 1943 v Berlíně-Plötzensee. Zúčastnil se i Pražského povstání. Po válce opět sloužil u spojovacího vojska a byl povýšen do hodnosti kapitána.

Povolení k amatérskému vysílání získal v roce 1934 se značkou **OK1KK**. Vysílal pouze telegraficky na pásmu 7 MHz rychlostí 80 značek za minutu. Používal anténu Zeppelin dlouhou 20 m napájenou dvojlínkou o délce 10 m. Po válce si povolení neobnovil. (Obrázek: Zapojení předválečného vysílače OK1KK)

Zdroj:

- ✓ VÚA Praha, kvalifikační listy kpt. Ing. Františka Křížka,
- ✓ dotazníky MPT z roku 1938.

• kpt. Ing. Václav Klepl, OK1KL

Narodil se 19. 6. 1907 v obci Pšárky, okres Nová Paka. Po dokončení reálného gymnázia v Hradci Králové studoval na vysoké škole v Praze obor elektrotechnického inženýrství. Poslední dva roky, 1930-1932, absolvoval vojenskou inženýrskou kolej a sloužil v armádě v další činné službě. (Obrázek: OK1KL stojící, Polní den 1953 s RK OK1KSO)

Za okupace byl převeden do oboru ministerstva školství a národní osvěty. Stal se profesorem na průmyslové škole v Brně. Sabotoval německá nařízení a zachraňoval své žáky před nasazením na práce v Německu. V roce 1939 se připojil k odbojové skupině pplk. gšt. Štěpána Adlera, kde měl na starosti radiové spojení. Po zatčení Adlera byla činnost skupiny ukončena. Při osvobození Brna spolupracoval s ruskými důstojníky na odstraňování nastražených náloží.

Po válce byl přeložen do zálohy a přestěhoval se do Chomutova, kde se stal ředitelem průmyslové školy. Zpracoval několik učebnic a pomůcek pro radiotechniku, v roce 1967 odešel do důchodu. V roce 2006 byl vyznamenán Cenou Jiřího Popela z Lobkovic, která se každoročně uděluje významným osobnostem Chomutova.

Povolení pro amatérské vysílání měl od roku 1934 se značkou **OK1KL**, obnovil je v roce 1946. Po válce byl předsedou odbočky ČAV v Chomutově.

Zdroj:

- ✓ VÚA Praha, osobní spis,
- ✓ <https://www.spscv.cz/skola/historie/4/>.

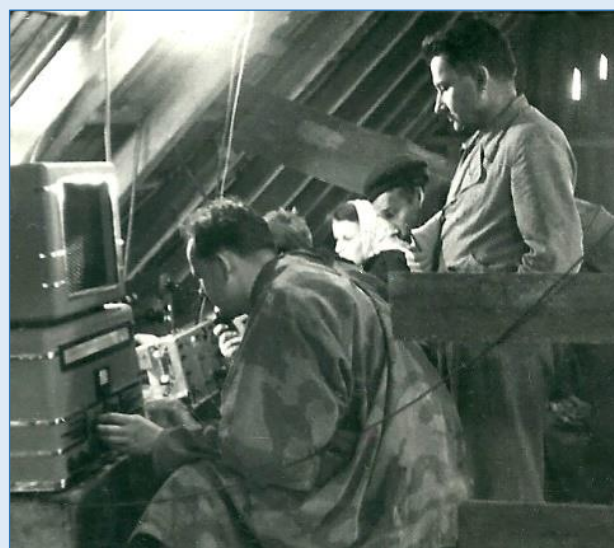
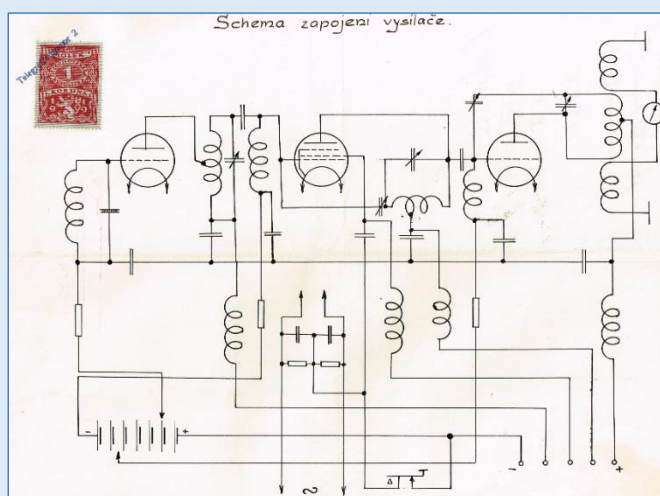

QRA: Ing. Václav KLEPL, Týn nad Vlt. 427 Czechoslovakia.

Radio: *ON-RP-583* Ur Sigs: **W:** / **R:** / **T:** / on *35* mc.

Date: *3/6* GMT: *16:55* Remarks: *no fu xptel do om!*

O K 1 K L

TX: *CO-PA* **Inpt:** *30* wts. **RX:** *P-VP-P*

AER: *Zepp 40m* **Op:** *Č. A. V. Praha*

Pse QSL via Č.A.V. Praha or direct. **Vy 73 es best DX**

• Ing. Karel Pešek, OK1KX

Narodil se 10. 3. 1902 v Plzni, zemřel 4. 5. 1977 v Praze. Po absolvování střední školy vystudoval chemicko-technologický obor na Českém vysokém učení technickém v Praze. Později se stal profesorem Státní veřejné obchodní školy gremiální v Praze.

V pražském povstání obstarával radiové spojení pro Českou národní radu – ČNR. **OK1YG** o tom v knize Za tajemstvím éteru napsal: „Byl jedním z těch, kdo v máji 1945 poznali, že udeřila hodina, kdy mohou amatéři vysíláči dokázat, že jejich činnost může být bezprostředně užitečná státu i lidské společnosti. V pražském povstání byla radiová stanice s volacím znakem **OKX** (podle jeho značky **OK1KX**) k dispozici ČNR a vysílala podle jejich pokynů informace, které byly rozšiřovány všemi možnými prostředky v naději, že je zachytí spojenecká odposlouchávací služba.“ Po válce dopravil s **OK2MA** několik desítek telegramů ve prospěch pošty mezi Prahou a Ostravou, když ještě neměla obnovené spojení. (Obrázek: Předválečný UNLIS vysílač EC1KX)

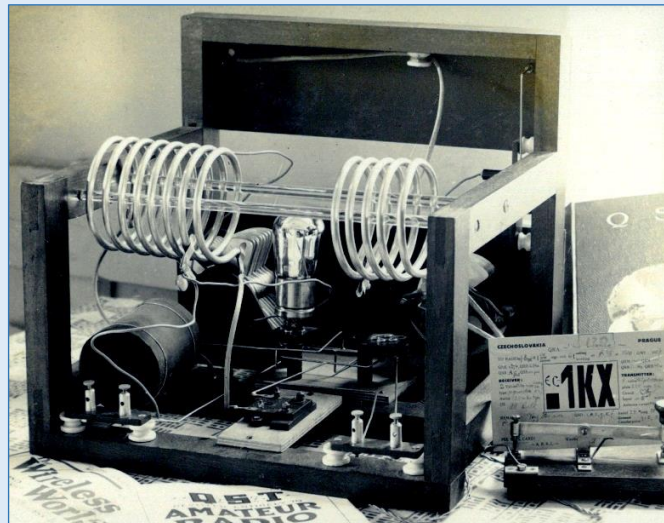

Krystalový přijímač si pořídil ještě před zahájením vysílání čs. rozhlasu. V roce 1928 byl zakládajícím členem *Sdružení KV experimentátorů československých – SKEČ*. Vysílat začal na černo – UNLIS se značkou **EC1KX**, povolení od ministerstva pošt a telegrafů – MPT získal v roce 1930 se značkou **OK1KX**. Dlouhodobě byl členem výboru Československých amatérů vysílačů – ČAV. Publikoval řadu odborných článků pro radioamatéry. Po válce si obnovil povolení v roce 1946 a v roce 1952 mu bylo zrušeno.

Zdroj:

- ✓ Daneš, Josef, Dr. Ing.: *Za tajemstvím éteru*, NADAS 1985,
- ✓ *Radioamatérský zpravodaj*, číslo 2/1978.



• Prof. Vladimír Pfeifer (Polesný), OK1KY

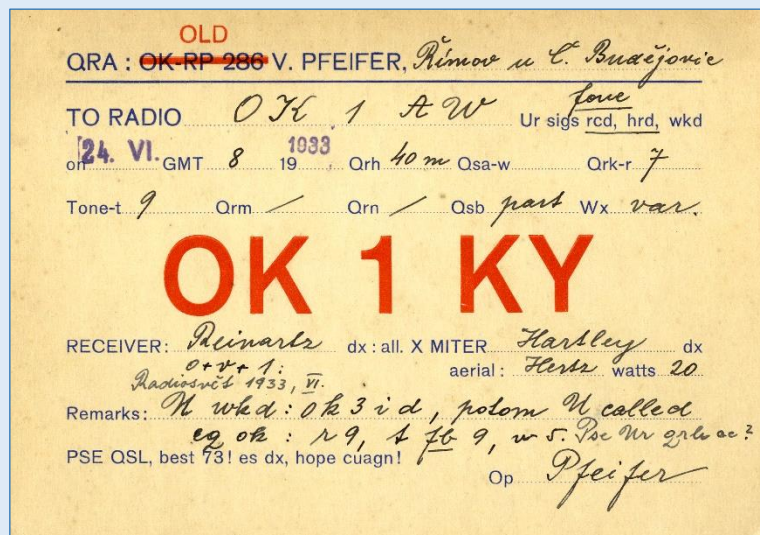

Narodil se 20. 7. 1910 v Dubanech u Prostějova. Vystudoval přírodovědeckou fakultu, přednášel matematiku a deskriptivní geometrii. Před válkou bydlel ve Velešíně u Českých Budějovic. Byl ženatý a měl syna Vladimíra.

V období okupace sestrojil vysílač pro místní odbojovou organizaci Obrana národa. Vysílač převzala a použila partyzánská skupina s názvem *MACHÁČEK*. Začátkem května se zúčastnil odzbrojení maďarské vojenské jednotky. V revolučních dnech poskytl svůj vysílač veliteli jihočeské vojenské oblasti.

Nastoupil dobrovolně vojenskou službu, velel vojákům radiové roty, která vysílala aktuální zprávy

pro obyvatele budějovického kraje a udržovala pravidelné spojení s nadřízeným vojenským velitelstvím v Praze.

Po válce změnil své původní jméno Pfeifer na Polesný. Vyučoval na gymnáziu v Písku, publikoval řadu článků v odborných časopisech, zpracoval *Sbírku úloh z algebry pro 9. až 11. třídu* a pro pořádání kurzů připravil pomůcku *Přednášky z radiotechniky*. V roce 1959 byl zbaven místa, přestěhoval se do Českých Budějovic, dojížděl dva roky do Protivína, rok do Týna nad Vltavou a vyučoval v přípravce dělnické kádry. (Obrázek: Vysílač OK1KY z roku 1934)

Povolení k amatérskému vysílání získal v roce 1933 se značkou **OK1KY**. Po válce si je obnovil v roce 1946 se stejnou značkou, ale v roce 1949 mu bylo bezdůvodně zrušeno. Později získal povolení znovu, ale se značkou **OK1ACG**, jeho původní už byla obsazena.



Zdroj:

✓ VÚA Praha, spis č.: 195272/82.

• št.kpt. Ing. Bohumil Teplý, OK1LA



Narodil se 26. 9. 1901 v obci Úhřetice, okr. Chrudim, zemřel v roce 1971 v Praze. V letech 1911 až 1919 prošel postupně reálné gymnázium s maturitou v Záhřebu, tamní Vysokou školu technickou, pak Vysoké učení technické a Vysokou školu strojírenství a elektroinženýrství v Praze. Uměl dobře anglicky, francouzsky, německy, srbochorvatsky a částečně také maďarsky. V roce 1930 se oženil, manželka mu v roce 1934 zemřela.

Službu v armádě nastoupil v říjnu 1925 u leteckého pluku v Praze. V únoru 1926 zahájil studium na Vojenské inženýrské škole v Praze, pak sloužil u Vojenských telegrafních dílen v Praze. Před válkou působil u útvarů v Trnavě, Brně, Kutné Hoře a jako profesor ve VTU v Turnově, později

tamtéž jako velitel školy rotmistrů a záložních důstojníků telegrafního vojska.

Za Protektorátu byl profesorem na Vyšší průmyslové škole v Praze na Smíchově. Od roku 1939 působil v organizaci *ÚVOD – Ústřední vedení odboje domácího* a *JINDRA*. Spoluorganizoval radiové spojení se zahraničím, stavěl vysílače a obstarával pro ně náhradní součástky. Finančně podporoval lidi v ilegalitě i rodiny vězněných osob. V září 1942 byl zatčen Gestapem, odsouzen pro velezradu k sedmiletému těžkému žaláři a vězněn v Praze, Drážďanech a Ebrachu, tam byl v květnu 1945 osvobozen spojeneckými vojsky. (Obrázek: Zapojení vysílače OK3LA)

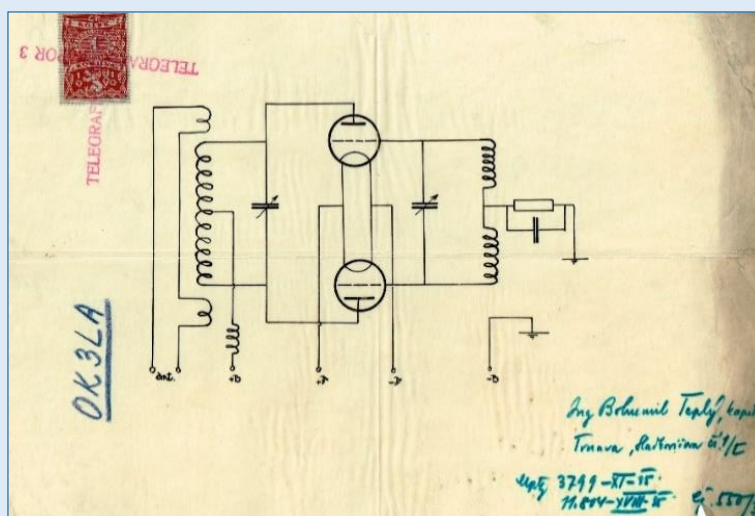

Po návratu do republiky byl nejprve posádkovým velitelem v Chebu, pak byl přemístěn na Velitelství spojovacího vojska Hlavního štábu. Od října 1948 do května 1949 studoval na Nejvyšší

vojenské akademii při Vysokém vojenském učení v Praze. Poté stanul v čele velitelství spojovacího vojska. Postupně byl povyšován až do hodnosti generálplukovníka. Do zálohy odešel 1. 4. 1957. Kromě jiných vyznamenání obdržel *Čs. válečný kříž 1939*, *Čs. medaili za chrabrost*, *Čs. medaili za zásluhy 1. stupně* a americkou *Medal of Freedom*.

Koncesi pro amatérské vysílání získal v Trnavě v roce 1935 se značkou **OK3LA**, po přemístění do Čech mu byla změněna na **OK1LA**. Zajímal se také o televizní techniku a optickou telefonii.

Zdroj:

- ✓ *VÚA Praha, spis čj.: 79000/64,*
- ✓ *časopis Ra/RŽ, číslo 9/2018.*

• Ing. Jiří Lhoták, OK1LH

Narodil se 9. 8. 1916 v Bakově nad Jizerou, jeho otec tam byl ředitelem školy. Před válkou studoval v Praze na vysoké škole. (Obrázek: Zapojení předválečného vysílače OK1LH)

Za okupace se 17. 11. 1939 kvůli uzavření vysokých škol zúčastnil studentské demonstrace v Praze. Byl zatčen, vězněn v koncentračních táborech Sachsenhausen a Flossenbürg. Propuštěn byl 30. 12. 1941.

Po válce dokončil vysokoškolská studia, když pracoval v pardubické TESLE, přestěhoval se do Sezemic u Pardubic, později bydlel v Praze. Zúčastnil se řešení automatizovaného dálkového telekomunikačního spojení, psal odborné články z uvedené tematiky do časopisu *Sdělovací technika*. Spolu s dalším autorem napsal knihu *Zařízení TESLA pro přenosovou telekomunikační techniku*. Jako politický vězeň obdržel v roce 1969 *Osvědčení o účasti na národním boji za osvobození*.

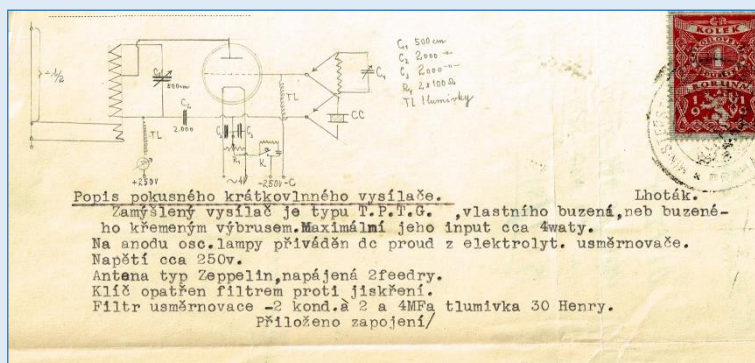

		OK1LH	
GRA: BAKOV N. JIZ. ČESKOSLOVENSKO			
TX: MO CO FD PA		RADIO: <u>OK 2 DM</u>	
VALVS. <u>RE 134, 0/15 600</u>		TNX FR QSO <u>CARD ON 20. 1935</u> AT..... GMT, SEC.	
MOD: <u>reimig</u>		URR <u>8</u> W <u>5</u> T CC MOD. <u>16 f 8</u> BAND <u>35</u>	
INPT: <u>1</u> wts		REMS: <u>Hrc europa.</u>	
ANT: <u>hrtz</u>		PSE QSL VIA ČAV PRAHA OR DIRECT	
QRH: kc.		73 ES DX OM	
DX:		JIRÍ LHOTÁK OP.	
WX: <u>JL</u>		<u>J. Lhoták</u> OP.	

Povolení k amatérskému vysílání získal v roce 1934 se značkou **OK1LH**, po válce si je obnovil v roce 1946 a v roce 1954 bylo zrušeno.

Zdroj:

- ✓ *VÚA Praha, spis čj.: 74847/69,*
- ✓ *Dotazník MPT z roku 1938.*

• kpt. Ing. Oskar Macek, OK1MK

Narodil se 13. 6. 1906 ve Vídni, zemřel v roce 1975. V roce 1925 maturoval na reálném gymnáziu v Praze. V letech 1925 až 1931 absolvoval Vysoké učení technické – obor elektrotechnické inženýrství. Uměl dobře německy, částečně anglicky, francouzsky a rusky. Byl ženatý, měl dva syny. Před válkou sloužil v Trnavě jako velitel čety, pak se stal velitelem Vojenského radioelektronického střediska v Kroměříži a později velitelem roty u telegrafního praporu v Kutné Hoře. Jako referent hlavního štábu generálního sekretariátu obrany státu dal 15. března 1939 spálit spisy týkající se evidence energetických podniků v ČSR – elektráren, plynáren a vodáren. V období okupace pracoval



val jako provozní inženýr u Elektrických podniků v Praze. S jeho vědomím byl ukryt měděný materiál určený k odevzdání okupantům. Měl za úkol provádění zkoušek 22 kV kabelů a transformačních stanic. Pokud kabely napájely továrny v oblasti válečného průmyslu, prorážel je zvýšeným stejnosměrným napětím až 100 kV. Po poškození kabelů byly továrny vyřazeny z provozu nejméně na týden. Totéž dělal při izolačních zkouškách transformátorů a transformačních stanic. Při zazdívání otvorů v trafostanicích proti poškození střepinami bomb nechával zazdít také vstupní dveře. Zkrat způsobený dálkovým poškozením vysokonapětového kabelu nebo poškozením vinutí transformátoru způsobil v trafostanici požár. Požár nebylo možné rychle uhasit, protože nejprve bylo nutné prorazit vstupní dveře. Pravidelně poslouchal vysílání zahraničního rozhlasu a informoval z něj své dobré známé. Zúčastnil se pražského povstání v květnu 1945, byl velitelem úseku Košíře – Zámečnice. Zúčastnil se ostrahy barákového tábora v Motole s dvanácti tisíci zajatci. Zachránil materiál bývalé Lehrenprüfstelle v Košířích v milionových hodnotách.
(Obrázek: Předválečný jezdecký snímek z Trnavy)

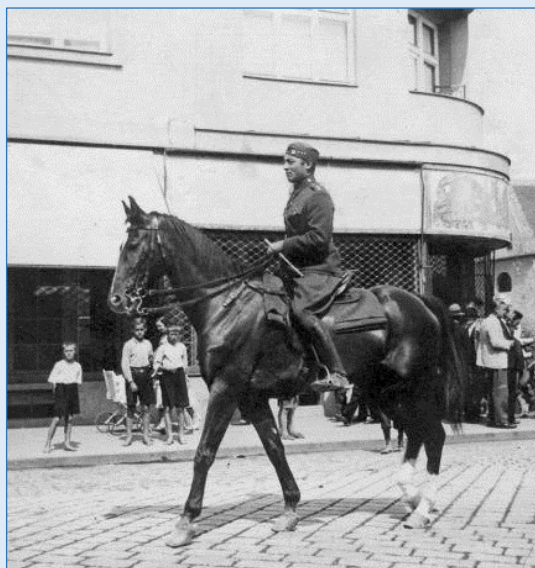

Po osvobození se vrátil do armády a působil ve velení několika spojovacích útvarů. Od roku 1954 byl náčelníkem 2. spojovací základny v Praze a byl povýšen do hodnosti plukovníka. V roce 1957 odešel do zálohy. V civilu působil u české správy radiokomunikací dálkových spojů, kde pracoval až do odchodu do důchodu v roce 1961.

Koncesi pro amatérské vysílání získal na Slovensku v roce 1934 jako **OK3MK**. Za okupace Gestapo bezúspěšně pátralo po jeho radioamatérském zařízení. Po válce si koncesi obnovil v roce 1947 se značkou **OK1MK** a krátce byl členem výboru ČAV na ministerstvu národní obrany. Koncese mu byla v padesátých letech zrušena.



Zdroj:

- ✓ VÚA Praha, osobní spis plk. Ing. Oskara Macka,
- ✓ informace poskytnuté jeho vnukem, panem Oskarem Mackem.

• Ladislav Miláček, OK1ML

Narodil se 21. 7. 1908 v Ledči nad Sázavou u Humpolce, zemřel 30. 6. 1960. Pracoval jako soukromý úředník okresní pojišťovny, byl ženatý.

Za okupace se zúčastnil odboje v humpoleckém okrese. V říjnu 1944 se stal členem odbojové skupiny, která založila ilegální národní výbor a pomáhala partyzánům v okolí Melechova. Dne 20. 2. 1945 byl zatčen a propuštěn z práce. Až do 5. 5. 1945 byl vězněn v Táboře a v terezínské Malé pevnosti. Ve vězení se nakazil tyfem a po návratu domů trpěl řadou nemocí.

Po válce pracoval v dělnické profesi.

Povolení k amatérskému vysílání měl od 1. 9. 1936 se značkou **OK1ML**, po válce je neobnovil.

Zdroj:

- ✓ VÚA Praha, spis č.: 195398/82.

• Miloš Náděje, OK1NV

Narodil se 3. 8. 1928, zemřel 19. 4. 1998. Od mládí se věnoval skautingu. Již v roce 1937 vstoupil do oddílu skautů v Praze a setrval v něm celý život. Po zákazu JUNÁKA v době Protektorátu přetrval oddíl pod hlavičkou Foglarova klubu MLADÉHO HLASATELE. (Obrázek: V HAM Shacku, OK1NV vpravo)



Jako člen skautského střediska v Praze-Libni se v necelých sedmnácti letech zúčastnil Pražského povstání. Libenští skauti byli součástí zdravotnického týmu, který snášel a svážel raněné na improvizované obvaziště v hospodě U Králů v ulici Na Rokytce, těžce raněné odtud přepravovali do nemocnice Na Bulovce. I když byli označeni velkým praporem s červeným křížem, byli zadrženi jednotkou SS. Kniha *Šest dní pod Červeným křížem* o tom vypráví:

Na skautský kroj dostáváme pásku s červeným křížem. Na čepici-lodičce už máme trikoloru, je nás deset. Tohle jsou brašny sanitáře, vysvětluje doktor Svatoš a dává ještě krátké pokyny. Ošetřujeme různá zranění. U Pražské brány jsou esesáci a v Celetné německé tanky. Od Staroměstského náměstí je slyšet střelba. Halt! Hände hoch! Fašista mi vytrhne prapor i zdravotní brašnu a zahodí. Vedou nás přes náměstí Republiky do kasáren krále Jiřího z Poděbrad. Brána se otevře. Dovedou nás ke žluté zdi. Halt! Je tu zdravotní sestra Alena a sedm kluků-skautů, nejstarší Kosík. Doklady nemáme, jestli nás tu zastřelí, jednoduše se napíše osm neznámých bojovníků. Promítne se mi celý můj život. Na co čekají? Nebo nás poženou před tanky? Koukáme do zdi. Za námi se něco děje. Nesrozumitelná slova, cvaknutí kovu o kov, kroky se vzdalují. Po chvíli trochu pokrčím ruce a opatrně se otočím. Esesáci odešli a jsou tu dva vojáci, asi Wehrmacht. Kosík vyjednává, slyším slova Kinder a Komandant. Z kasáren vyjde muž v bílém košili a šedých kalhotách. Tiše mluví s Kosíkem. Pak ukáže na bránu. Kosík na nás kývne, bereme nosítka a vycházíme z kasáren.



Příslušníci SS chtěli skauty zastřelit, zachránili je vojáci Wehrmachtu.

Za účast v odboji obdržel státní vyznamenání *Za statečnost* a junácký kříž *Za vlast 1939-1945*. (Obrázek: Při Jamboree on the Air v klubovně 10. střediska junáků na Bílé Hoře v Praze)

Po válce nastoupil do vojenské letecké školy v Chrudimi. Vystudoval obor leteckého navigátora, jako navigátor sloužil v armádě, pak v Leteckém výzkumném ústavu a nakonec u dopravního letectva.

Po roce 1968 byl za protest proti vpádu vojsk Varšavské smlouvy do Československa z armády propuštěn. Musel opustit svoje milované létání a pracoval v podniku ARITMA až do odchodu do důchodu. Byl ženatý a měl tři syny.

Povolení k amatérskému vysílání získal v roce 1955 se značkou **OK1NV**. Působil v pražských radioklubech OK1KLV a OK1KZD, byl členem Veterán radioklubu. V roce 1989 se zúčastnil obnovy

JUNÁKA. Organizoval účast našich radioamatérů v celosvětové skautské radioamatérské síti *Jamboree on the Air – JOTA*. Byl spoluzakladatelem ústřední skautské radiostanice se značkou **OK5SCT**. Organizoval amatérské rádiové sítě při mnoha skautských akcích.

Jeho syn Jiří je také radioamatér a má koncesi se značkou **OK1FNV**.

Zdroj:

- ✓ *Časopis VRK, číslo 3/1998,*
- ✓ *Praktická elektronika, číslo 6/1998,*
- ✓ *Skála, Karel: Šest dní pod červeným křížem,*
- ✓ *informace poskytnuté jeho syny Janem, Petrem a Jiřím, OK1FNV.*

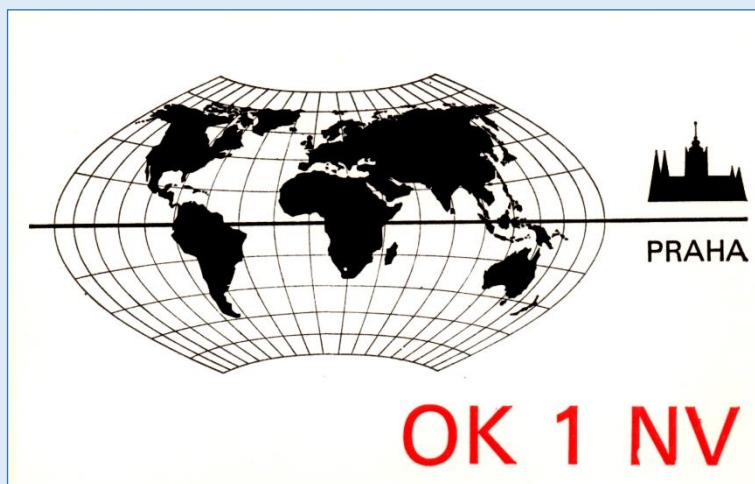

• Václav Švinger, OK1OM

Narodil se 12. 3. 1893 v Dolním Bukovsku na Třeboňsku. Absolvoval nižší střední školu a dvouletou obchodní školu, byl ženatý. Od roku 1920 pracoval v Praze jako kontrolor Poštovní spořitelny. Byl župním vedoucím radio-spojovací služby *Masarykovy letecké ligy*.

Za okupace Gestapo našlo při prohlídce jeho bytu přesné seznamy programů vysílaných čs. zahraničním rozhlasem a různou korespondenci s cizinou, týkající se pokusné vysílací stanice. Dne 28. 1. 1940 byl zatčen a vězněn na Pankráci. Měl štěstí, 27. 3. 1940 byl propuštěn.

Povolení pro amatérské vysílání získal v roce 1932 se značkou **OK1OM**, po válce si ho obnovil v roce 1946 a v padesátých letech mu bylo zrušeno. (*Obrázek: Charakteristický dokument protektorátních dob – pokyny ke znemožnění rozhlasového příjmu na krátkých vlnách a výstraha, že poslech zahraničního rozhlasu se trestá vězením nebo smrtí*)

Zdroj:

- ✓ *VÚA Praha, spis čj.: 89338/47.*

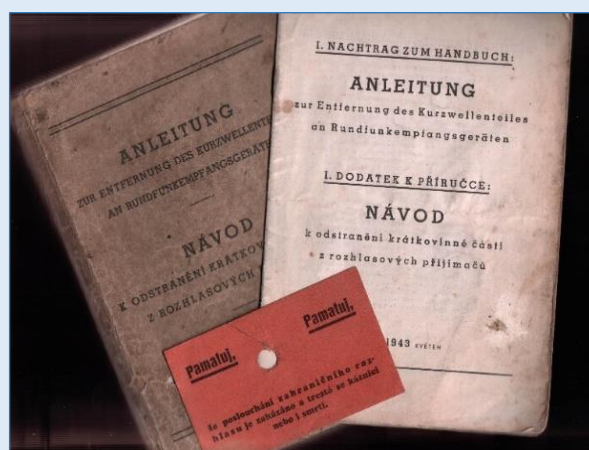
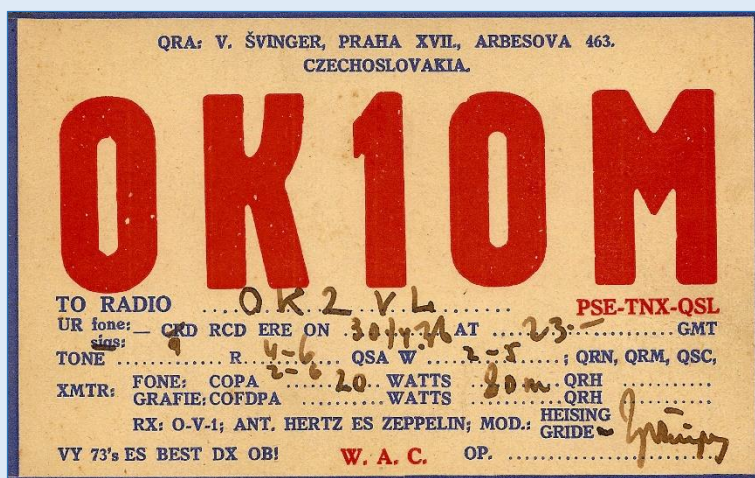

• MUDr. Pravoslav Schmidt, OK1PS

Narodil se 19. 8. 1897 v Praze, zemřel 16. 2. 1966. Po absolvování reálného gymnázia vystudoval lékařskou fakultu, promován byl v roce 1924. V letech 1935 až 1958 pracoval jako státní obvodní lékař v Kovářově u Milevska. Po válce, od 2. do 24. května, byl předsedou revolučního Místního národního výboru v Kovářově a několik let byl členem rady MNV.

Za Protektorátu poskytoval lékařskou pomoc lidem, kteří utekli z pracovního nasazení v Říši i odjinud. Rádiovému spojení odbojové organizace *Obrana národa – ON* – se pomáhali také dřívější radiotelegrafisté 2. oddělení generálního štábu armády, mjr. gšt. Hájíček a špkt. Divina. Schmidta na ně napojil profesor lékařské fakulty Univerzity Karlovy Bělehrádek. Hájíček Schmidta požádal, aby sestrojil několik radiostanic. Připravil tři, které převzal Divina a rozdělil je radistům odbojových

skupin pro spojení s čs. vládními činiteli ve Varšavě, Paříži a Londýně. Schmidt měl k dispozici součástky pro ještě několik radiostanic, ale další již nestavěl, protože podnik MIKROFONA vyrobil pro odboj asi deset výkonnějších zřízení. Schmidt předával důležité informace organizaci ON a doporučoval spolehlivé lidi pro spolupráci s ní. Společně s OK1AA a dalšími amatéry poskytoval pomoc a součástky ke stavbě vysílačů stanice SPARTA odbojové organizace *Ústřední vedení odboje domácího – ÚVOD*.

Koncesi pro amatérské vysílání získal v roce 1932 se značkou **OK1PS**. Po válce ji obnovil v roce 1947, v padesátých letech mu byla zrušena.

Zdroj:

- ✓ VÚA Praha, osobní spis čj. 2433/65,
- ✓ SOKA Písek, PhDr. Josef Nožička: archiválie MUDr. P. Schmidta,
- ✓ Časopis AMA, číslo 2/1995,
- ✓ Amatérské rádio, číslo 4/1995.

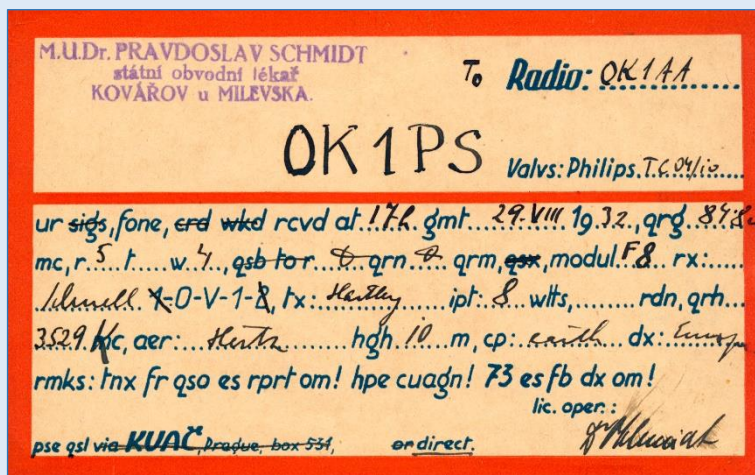

• Bohumil Širc, OK1PX

Narodil se 28. 4. 1904 ve Zdicích v okrese Hořovice, zemřel 2. 7. 1971 v Praze, v občanském domově. Byl rozvedený a bezdětný.

Před válkou pracoval ve Francii. Za okupace byl nejdříve zaměstnán ve firmě Telefunken v Praze. Gestapo ho zatkl 4. 5. 1943 pro podezření ze zcizení radiových součástek, po třech dnech byl ale z vazby propuštěn. Pak pracoval dva a půl roku v pražské firmě Philips na finální kontrole kompletních vojenských vysílačů určených pro Wehrmacht. Část vysílačů byla přivázena k výstupní kontrole z Přelouče a dalších pracovišť již nefunkční, on potvrzoval, že jsou v pořádku. Za sabotáž byl zatčen Gestapem 24. 10. 1944 a vězněn na Pankráci až do Pražského povstání, kdy byl 5. 5. 1945 osvobozen.

Povolení k amatérskému vysílání získal v roce 1936 se značkou **OK1PX**, v roce 1946 si ho obnovil a v roce 1955 nechal zrušit.

Zdroj:

- ✓ VÚA Praha, spis čj.: 8913/70.

• mjr. Antonín Rakouš, OK1RS



Narodil se 30. října 1895 v obci Loučky, v okrese Železný Brod. Absolvoval státní reálku v Turnově. V roce 1915 nastoupil vojenskou službu, později působil v Šoproni v dnešním Maďarsku. V lednu 1918 byl zařazen k útočnému praporu jako velitel roty a zúčastnil se bojů v Itálii. Koncem roku 1918 se dostal do italského zajetí a byl vězněn v táborech Mt. Casino a Badia di Sulmona. Po propuštění se stal velitelem roty u německého domobraneckého praporu, se kterým se vrátil do vlasti. Po 1. světové válce vstoupil do čs. armády, kde absolvoval telegrafní a radiogoniometrický kurz. Stal se odborným učitelem radistů telegrafního vojska v Brně a v Turnově. Byl ženatý, měl syna a dceru. Uměl dokonale německy a částečně francouzsky.

Za Protektorátu byl jmenován generálním ředitelem pražské továrny WALDES, zabavené židovskému majiteli. Finančně podporoval skupinu gen. Bedřicha Homoly v Obráně národa, a také rodiny zatčených vojáků, včetně rodin, jejichž příbuzní působili v čs. zahraniční armádě. Spolupracoval se skupinou *V boj a s Nejvyšší radou vojáků a pracujících*

lidu v Brně. Přispíval finančně na vydávání listu *V boj* a kolportoval ho. V průběhu Pražského povstání se zúčastnil bojů ve skupině *Bojovníci o rozhlas*. Když při obraně rozhlasu zahynul velitel skupiny vojáků vládního vojska št. kpt. Jaroslav Záruba, převzal po něm velení. Při zásahu budovy rozhlasu leteckou pumou byl lehce zraněn, pokračoval ale v boji.

Po skončení války byl odvolán z pozice ředitele továrny. Vrátil se do služby v armádě, v roce 1948 byl propuštěn do zálohy ze zdravotních důvodů.

Povolení pro amatérské vysílání získal



v roce 1934 se značkou **OK2RS**. Když působil ve Vojenském učilišti v Turnově, změnil značku na **OK1RS**. Po válce si koncesi obnovil v roce 1946, ale v padesátých letech mu byla zrušena. Před válkou napsal a vydal vlastním nákladem knížku *Učebnice morseových značek a příručka krátkovlnných amatérů* a vedl v rozhlase kurz příjmu telegrafních značek. Pro amatérské vysílání používal tříelektronkový vysílač s krystalovým oscilátorem a oddělovacím a zesilovacím stupněm.

Zdroj:

- ✓ *Osobní spis ve VÚA v Praze,*
- ✓ *VÚA Praha, spis čj.: 50485/68,*
- ✓ https://cs.wikipedia.org/wiki/Jaroslav_Z%C3%A1ruba.

• Vladimír Stibitz, OK1SB



Narodil se 21. 10. 1906 v Praze. Absolvoval Obchodní akademii a vyšší středoškolský kurz radiotechniky při Zemské škole průmyslové. Pracoval jako operátor Radiojournalu v Praze.

Za Protektorátu předal por. André Regenermelovi technickou literaturu a součástky pro stavbu vysílače, se kterým pak Regenermel udržoval spojení odbojové skupiny **SPARTA** s **VRÚ** – *Vojenskou rádiovou ústřednou* – v Anglii. Po odhalení stanice byl Regenermel zatčen a popraven. Stibitz jednal s dalším zaměstnancem rozhlasu, Alfrédem Technikem, o možnostech rozhlasového vysílání při povstání. Připravili k tomu vysílače, záznamové přístroje a tým spolupracovníků. Jako židovský míšenec byl však Stibitz odvezen do koncentračního tábora Kamionek v Polsku. Antonín Rambousek, pozdější **OK1AAR**, pro něj postavil KV přijímač a propašoval mu ho do tábora. Stibitz odposlechnuté zprávy rozšiřoval mezi vězni. Když byl přemístěn do zadržovacího tábora Hagibor v Praze, uprchl z něj. Při přípravách povstání spolupracoval s několika radioamatéry. S Josefem Hoke, **OK1RX**, a s odborníky podniku Telegrafie připravovali použití městského rozhlasu s připojením reproduktorů





jení ze člunu na Vltavě se stacionární radiostanicí. Po válce si povolení obnovil a v roce 1949 mu bylo zrušeno.

(Obrázky: Propagační vysílání v Kolíně, vysílání z lodi na Vltavě, OK1SB v pozadí)

Zdroj:

✓ VÚA Praha, spis čj.: 2866/67,

✓ <https://www.rozhlas.cz/bitvaorozhlas/bojovnicirozhlasu/>,

✓ časopis AMA, číslo 2/1995.

• rtm. František Starý, OK1SF

Narodil se 14. listopadu 1905 v Chrudimi. Po ukončení dvouleté živnostenské pokračovací školy ve Slatiňanech absolvoval v Chrudimi odbornou průmyslovou školu, dřevařský obor, a vyučil se uměleckému truhlářství. Od roku 1925 sloužil v Trnavě, pak byl přemístěn k telegrafnímu praporu v Kutné Hoře. V roce 1933 absolvoval školu rotmistrů telegrafního vojska v Turnově s výtečným hodnocením. V roce 1935 se oženil se s Marií Gajarovou a měli syna a dceru.

Za Protektorátu byl přijat k vládnímu vojsku. Zúčastnil se odboje ve skupině

na Václavském náměstí. S Karlem Brůžkem, **OK1KB**, domluvil poskytnutí rozhlasového auta s přístroji napájenými z vlastních zdrojů. V červnu 1944 získal ke spolupráci vedoucího oddělení firmy Philips, Ing. Jana Bíška, **OK1BK**, který pro povstalce opatřil vysílací elektronky. Před povstáním se Stibitz odvážil jít do rozhlasu kontrolovat stav technického vybavení. Při jedné z kontrol byl zatčen. Dne 5. května se mu podařilo uprchnout a vydal se k rozhlasu se svým bratrem Františkem. Společně s dalšími specialisty se obsluhoval a udržoval v provozu rozhlasovou techniku, s bratrem poslouchali vysílání zahraničního rozhlasu na krátkých vlnách a poskytovali z něj informace pro pražský rozhlas a povstalcům na barikádách. S pomocí **OK1AAR** použil svoji ukrytou amatérskou stanicí a malý středovlnný vysílač **Marconi XP1** o výkonu 50 wattů k poskytování informací povstalcům.

Povolení k amatérskému vysílání získal v roce 1931 se značkou **OK1SB**. Propagoval radioamatérství na výstavách radiotechniky v Kolíně a při zkoušení radiového spo-

TO RADIO OK1AW	CZECHOSLOVAKIA	UR QSA w 5 (r. 9)
UR SIG wkd		QSB T 9 cc
ON 28,9,30/IV	QRA: Kolín	QRH 3,5 mc
AT 6 - 7 GMT	KOLÍN v long. Tříd. Novská 385. lat.	QRM. --
TRANSMITTER		QRN. --
T.P.T.G - RV21B		QSS
Hartley Re 604		QSSS
QRH 3.5 Mc		WX hezky
VOLTS 200, 1.100		RECEIVER
INPT 12 - 46		Schnell
WATTS		o-1-3
AERIAL zepelín	REMARKS Vaše fonie skvělá	AERIAL zepelín
DX & Hertz	slyšel jsem Vás stále, i	DX Best 73 e. dx
PSE VIA na amplion, tak jako Liblic	v pozdějších hodinách silně	an
TNX ČAVC je to táž aparatura, co OP	je to táž aparatura, co OP	DX na OK1SB
direct	Jste měl v Pardubicích?	Stibitz

TO RADIO <i>Wolka</i>	CZECHOSLOVAKIA
	QRA: František Starý, RAKOVNÍK - Štefanikova 1554.
OK 1SF	
TNX FR QSO QSL ON 23/11 19 47 AT 0940 GMT. BAND 14 MC	
UR SIGS FONE RST 449 MOD MI RX 50000 AER 200	
TX <i>copa</i> INPT 20 W.	
REMARKS	
PSE OSL DIRECT OR VIA ČAV PRAHA 1. PB. 69.	
VY 73 ES DXI	op

mjr. Kadeřábka, který byl později zatčen a umučen v koncentračním táboře. Pro spojení skupiny měl připravenou KV radiovou stanici, kterou ukryl na hřbitově pod náhrobní kámen. V květnu 1944 byl převelen ke strážní službě do Itálie. Spolupracoval s Garibaldiho partyzánskou brigádou, uschoval a předal jí zbraně s náboji. Před příchodem spojeneckých vojsk pomáhal při odstraňování a přerušování kabelů k podminovaným mostům přes řeku Adizi.

Po válce vstoupil do čs. armády v hodnosti poručíka. Sloužil ve Strašicích, Pardubicích a později ve spojovacím skladě v Praze. V roce 1949 byl propuštěn z armády. Na základě udání u něj StB provedla domovní prohlídku a hledala protistátní letáky. Našla různé vojenské písemnosti s označením *Důvěrné a Pouze pro služební potřebu*. Vyšetřovatelé StB měli podezření, že mohl být zneužit pro cizí zpravodajskou službu. Proto byl v lednu 1950 zatčen a dva roky vězněn v „domečku“ na Hradčanech a v Mírově. V rozhodnutí soudu bylo doporučeno, aby byl po odpykání trestu zařazen do tábora nucených prací – TNP.

Věnoval se sportu, hrál fotbal a rád plaval. Koncesi pro amatérské vysílání získal 7. 1. 1936 se značkou **OK1SF**. Po válce si ji obnovil v roce 1946, zrušena byla v roce 1949.

Zdroj:

- ✓ VÚA Praha, osobní spis a spis s Osvědčením o odboji, čj.: 51925/68,
- ✓ dokument v ABS Praha, číslo 305-554-5.

• Dr. Ing Augustín Ševčík, OK1SG

Narodil se 14. 5. 1916 v Praze. Po maturitě vystudoval elektrotechnickou fakultu. Po válce pracoval v jaderné energetice. Ovládal velmi dobře němčinu a dobře angličtinu.

V květnu 1945 společně s Josefem Čuprem, **OK1JC**, umístil radiostanici na vodárnu v Novém Hradci a od 5. května vysílali na vlně 238 metrů celodenní zprávy o přesunech ustupujících německých vojsk, nejrůznější výzvy, provolání a oznámení pro vězně vracející se z koncentračních táborů. Vysílání ukončili 19. 8. 1945.



Povolení k amatérskému vysílání získal v roce 1935. Postavil si zařízení pro všechna KV pásma. Publikoval řadu odborných článků v časopisech. Byl spoluautorem *Radioamatérské příručky* vydané až v době německé okupace republiky, v červnu 1939. Proto v ní byl vložený lístek: „*Důležité upozornění! Vydavatelstvo upozorňuje důrazně, že experimentování na krátkých vlnách, tj. přechovávání součástí, stavba vysílacích stanic a vysílání není v době vydání knihy dovoleno. Pokud některé části knihy nejsou aktuální, protože byly psány více než před rokem, necht' je čtenáři považují za historický dokument.*“ Po válce si povolení neobnovil.

Zdroj:

- ✓ Dotazníky MPT, rok 1938.

• Jaroslav Kuchař, OK1SM

Narodil se 24. 10. 1909 v Mirovicích u Písku, zahynul v roce 1948 při leteckém neštěstí v Řecku. Po ukončení reálky získal první stupeň státní zkoušky



strojního inženýrství. Do řad létajícího personálu ČSA nastoupil v roce 1946 jako radiotelegrafista a navigátor.

Za okupace pracoval v Avii Kunovice a společně s přítelem Františkem Jagošem vyrobili dvě náhradní vysílačky pro výsadek z Anglie **CARBON**, který ztratil své radiostanice. Velitel výsadku kpt. František Bogataj nechal radiostanicemi s názvem **JARMILA** odvíšlat kolem 200 depeší do Anglie. Díky nim mohl být shozen materiál odbojovým skupinám napojeným na výsadek **CARBON**. Kuchař vedl provoz na jedné ze stanic až do března 1945, kdy Gestapo jeho vysílač vypátralo v Kunovicích na Moravě. Utekl mezi partyzány a mezi nimi se dočkal konce války. Po válce obdržel *Čs. válečný kříž*.

Koncesi získal v roce 1933 se značkou **OK1SM**, obnovil ji v roce 1946, zanikla s jeho úmrtím v roce 1948.

Zdroj:

- ✓ https://www.idnes.cz/technet/technika/recka-tragedie-let-ok-584.A181219_194513_tec_technika_kuz,
- ✓ dotazníky MPT z dubna 1938.

• Ing. Karel Schwarz, OK1SW



Narodil se 26. 12. 1910 v Plzni a absolvoval tam gymnázium. Ve třídě byl společně s Emilem Jirátem, budoucím radioamatérem **OK1KI**. Po uzavření vysokých škol za Protektorátu pracoval v malé elektrotechnické továrně v Roztokách u Prahy.

V průběhu Pražského povstání uvedl do provozu ukořistěné německé vojenské radiostanice. Navázal spojení s Američany, kteří byli již v Plzni a informoval je o složité situaci povstalců v Praze.

Po válce složil zbývající zkoušky na pražské ČVUT, které mu chyběly k získání titulu inženýra. Od roku 1946 pracoval ve Vojenském technickém ústavu v Praze. Po převratu v únoru 1948 se zapojil do organizace nazvané ZVON, která plánovala návrat ke svobodnému Československu. Měl za úkol se s povstalcí zmocnit mělnického

rozhlasového vysílače a přechíst v něm výzvu k celonárodnímu povstání. Spiklenci plánovali současně obsadit důležité objekty v Praze. Jejich plány byly prozrazeny a začalo zatýkání. Ing. Schwarz byl 17. května 1949 zatčen, odsouzen na 25 let vězení a převezen k pracem v uranovém dole Rovnost na Jáchymovsku. Onemocněl leukémií a 1. 8. 1951 zemřel v nemocnici v Karlových Varech. V roce 1991 byl *in memoriam* plně rehabilitován.

Povolení pro amatérské vysílání získal v roce 1931 se značkou **OK1SW**, po válce si ho v roce 1947 obnovil a

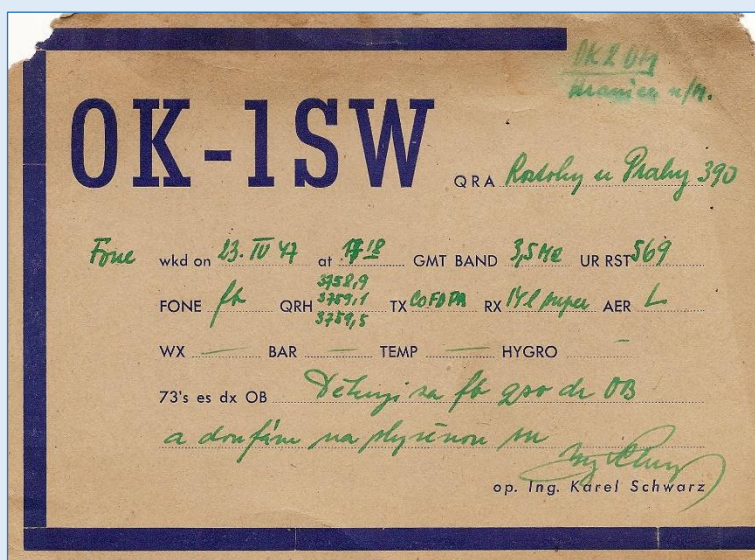
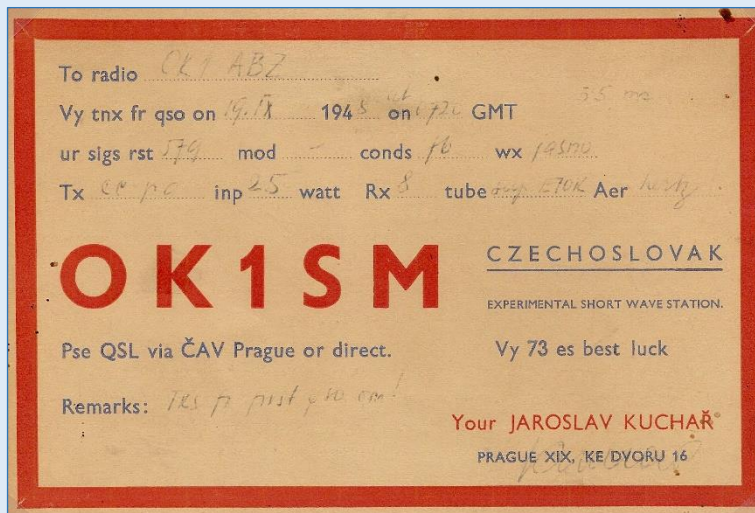

po zatčení v roce 1949 mu bylo zrušeno. Jeho syn Karel měl také koncesi se značkou **OK1WGU**, později ji změnil na **OK1SW**.

Zdroj:

- ✓ <https://www.roztoky.cz/userfiles/file/odraz/odraz-06-16.pdf>
- ✓ dotazník MPT z dubna 1938.

• Václav Klasna, OK1UP

Narodil se 23. 9. 1893 v Klenové, zemřel 12. 1. 1960. Pracoval jako úředník v Západočeském řeznicko-uzenářském družstvu v Plzni.

Za okupace se zúčastnil odboje v organizacích *Veidman II.* a *ÚVOD*. Spolupracoval při přípravách radiového spojení se zahraničím i se skupinami domácího odboje a dodal součástky pro stavbu vysílače. Radiostanice této skupiny pracovala se zahraničím asi půl

roku, než ji gestapo vypátralo, několik členů bylo zatčeno a popraveno. Také on byl 7. 9. 1939 zatčen a do 7. 3. 1940 vězněn v Plzni-Borech a ve vězení plzeňského Amtsgerichtu (nižšího soudu). Při výsleších nikoho neprozradil a pro nedostatek důkazů byl propuštěn. Jako zaměstnanec masného průmyslu zachránil množství masa pro české obyvatelstvo a umožnil posílat potravinové balíčky vězněným odbojářům do koncentračních táborů.

Povolení k amatérskému vysílání získal v roce 1938 se značkou **OK1UP**, po válce si ho obnovil v roce 1946. Spoluzaložil první dělnický radioklubu v Plzni, **OK1DP**. Od Svazarmu obdržel vyznamenání *Za obětavou práci*.

Zdroj:

- ✓ *VÚA Praha, spis čj.: 120939/48,*
- ✓ *Amatérské rádio, číslo 3/1960.*

• Ing. Václav Brich, OK1VB

Narodil se 13. 11. 1906 v Náchodě, mládí prožil s rodiči v Rusku. Vystudoval chemicko-technologické inženýrství a studoval také na lékařské fakultě Univerzity Karlovy. Povoláním byl chemik, v Novém Městě nad Metují vlastnil továrnu na výrobu přípravků pro koželužský a textilní průmysl a také rafinerii speciálních olejů. Měl zvlátní vysokofrekvenční zařízení, které používal k léčení ochrnutých, nervově a jinak zdravotně postižených lidí. Údajně k němu jezdili pacienti z celé republiky. Dobře ovládal polštinu a ruštinu, částečně němčinu a francouzštinu. Byl ženatý, bezdětný.

Před okupací vlastnil dva vysílače, jeden na příkaz úřadů odevzdal a druhý uschoval pro rozhlasové zpravodajství při předpokládaném celonárodním povstání. V roce 1944 spolupracoval s paraskupinou **BARIUM**, kterou vyslala čs. armáda z Anglie. Obstarával pro ni důležité zpravodajské informace z vojenského leteckého průmyslu a získával spolehlivé osoby jako důvěrníky. Po válce obdržel potvrzení ministerstva vnitra a ministerstva národní obrany o tom, že předával zprávy do Anglie přes parašutisty npor. Josefa Šanderu (tzv. Velkého Josefa), čet. Tomáše Býčka a radistu čet. asp. Josefa Žižku. Vězný Ing. Jiří Hell vypověděl, že mu Brich posílal do koncentračního tábora Dachau potravinové balíčky a léky.

Po osvobození se stal obchodním zástupcem švýcarské firmy MEYEPRO Weifelden pro ČSR a Polsko. Koncem roku 1950 emigroval přes Švýcarsko do Kanady a jeho firma byla znárodněna.

QRA		ČESKOSLOVENSKO		CZECHOSLOVAKIA		PLZEŇ	
GMT		OK 1 UP		OK 2 DM		DATUM: ON: 3/7 1947	
BAND	3.5	UR:	TO RADIO:	MI:	IMP	25 W	
RST	5 / 9	OK 2 DM			TX CO	Ppul	
SIGS	--	Poslouch. 7m vnitř. ant.			MOD	Heising	
MOD	ffb	ESPERANTE PAROLATA SENDILO (RADIO ELEKTRA)			ANT	Zep. 20m	
QRMS	5 časem	TNX Fr QSO - PSE QSL DIR DR VIA ČAV PRAHA VY 73 DR QM ES BEST DX Václav DE:			RX	Pento 3 t	
QRN	--	KLASNA VÁCLAV PLZEŇ XII., NÁMĚSTÍ 7 CZECHOSLOVAKIA			6L6 v Ppulu na osc. i modu		
WX	zataženo				QSL NRO	196	



Povolení k amatérskému vysílání získal v roce 1934 se značkou **OK1VB**, po válce si koncesi neobnovil.

Zdroj:

- ✓ *Sbírka Svazky kontrarozvědného rozpracování (KR): arch. č. KR-948319 MV, bez souhlasu ABS Praha nelze obrázek dále publikovat,*
- ✓ *Amatérské rádio, číslo 4/1995,*
- ✓ *AMA, číslo 2/1995.*

• Václav Hodek, OK1VH

Narodil se 25. 4. 1907 v Českém Brodě. Absolvoval mistrovskou školu elektrotechnickou. Byl ženatý, měli jedno dítě. Pracoval jako technický úředník ve firmě Srb a Stys v Modřanech. Po válce se ve firmě stal národním správcem, byla přejmenována na Českomoravské strojírny, závod Modřany.

Za okupace se stal členem modřanské odbojové skupiny, kterou vedl stavitel František Kolman. Jejich cílem byla podpora rodin zatčených spoluobčanů, šíření ilegálních letáků a časopisu *V boj*. Po atentátu na Heydricha byla činnost skupiny zastavena a obnovena až v roce 1943. V únoru 1944 se stal spoluzakladatelem ilegálního národního výboru v Modřanech, který spolupracoval s kpt. Miloslavem Zatřepálkem z organizace *Obrana národa – ON*. Pro spojení ON s Londýnem sestrojil dva krátkovlnné vysílače s výkonem 5 a 10 W. Součástky opatřilo vedení skupiny a část jich získal ze zásob Vladimíra Stibitze, **OK1SB**, který byl ve vězení. S konstrukcí vysílačů a přijímačů mu pomáhal Zdenek Kavan, **OK1JZ**. Připravoval stavbu dalších čtyř vysílačů, zatčení Gestapem práci ale překazilo. Spojení s Londýnem se ON podařilo navázat 20. ledna 1945 a vydrželo až do poloviny března 1945. Kromě OK1VH vysílali Jan Červ a Ing. Jaroslav Křížek, náhradníky byli Oto Heissiger, **OK1HG**, a Josef Falta, **OK1JF**. Vysílání pokaždé trvalo kolem 30 minut, radista musel ukončit vysílání při zpozorování blízkého pohybu zaměřovacího vozu Gestapa. Kpt. Zatřepálek posílal do Londýna zprávy o vojenských transportech, o vlcích se zbraněmi, které na východní frontu projížděly kolem Prahy, a zpravodajské informace, které se mu podařilo získat. Velmi důležité hlášení s textem *SOUHLASÍME S ALFOU, ALE NE S Q2* obdržel 24. února 1945. Byl to nesouhlas Londýna s žádostí ON o provedení atentátu na státního tajemníka K. H. Franka. Gestapu se podařilo 22. března 1945 zadržet část modřanského ilegálního národního výboru včetně Hodka. Zatčení zbylých členů Kolmanovy skupiny proběhlo začátkem dubna. Po vypuknutí pražského povstání byl Hodek osvobozen z pankrácké věznice. Modřanský lékař MUDr. Pohl jej ihned ošetřil, když trpěl velkými bolestmi po krutém mučení. Od prezidenta republiky obdržel medaili *Za zásluhy II. stupně*.

Koncesi získal v roce 1937 se značkou **OK1VH**. Po válce si ji obnovil v roce 1946 a v roce 1950 mu byla zrušena.

Zdroj:

- ✓ *VÚA Praha, spis č.: 116691/89,*
- ✓ *Havránek, Karel: Modřany v odboji a květnovém povstání, diplomová práce pedagogické fakulty UK, 2008, <https://docplayer.cz/46557279-Modrany-v-odboji-a-kvetnovem-povstani.html>,*
- ✓ *ABS, sign. 302-173-1.*

• Josef Vokoun, OK1VS

Narodil se 30. 4. 1906 v Praze a zemřel náhle 23. 4. 1967. Vystudoval obchodní akademii, před válkou pracoval jako sklenář a obchodník se sklem, byl ženatý. V letech 1938 až 1944 byl zaměstnancem Radiotechnického úřadu v Praze.

TO <i>SP 1 E Y</i>	QRA <i>Uohmar - Miazkow</i>	REC
UR <i>sig</i>	RCVD <i>9.12.1935</i>	1240 GGT
REMARKS <i>on time gdt and -6 gdt 5 tone 2 gdt</i>		
UR		XMTR <i>7PTG</i>
QSA <i>W 3</i>		INPT <i>30 W</i>
TON <i>T 2</i>		ANT <i>20m Kappelin</i>
AUD <i>R 6</i>		VS <i>4 4 4 4 4 4 4 4</i>
QRM <i>5</i>		VOLTS <i>700</i>
QRN		QRH
QSB <i>1</i>		RX <i>da</i>
QSG <i>11m band</i>		CKT <i>Q-V-1</i>
		ANT <i>30m 4</i>
		VS <i>H.P.20, P.P.20</i>
OK 1 VB		
Czechoslovakia - QRA: Nové Město nad Metují.		
PSE QSL	Lat: 50° 21' N	Long: 16° 9' 0.
DIRECT OR	VY 73 ES BEST DX OBI	
VIA Č. A. V.		QSO Nr. <i>14</i>
POST BOX Nr. 69.		QSL Nr. <i>13</i>
		OP: Ing. VÁCLAV BRICH.

Spolupracoval s odbojáři, kteří opatřovali a dodávali součástky **OK1PZ** a dalším technikům ke stavbě vysílaček pro odbojovou organizaci *Obrana národa*. Po odhalení jejich činnosti a zatčení **OK1PZ** v červenci 1942 ho vyšetřovalo gestapo a následkem bití měl poškozený zrak a sluch. Od dubna 1944 byl totálně nasazen jako pomocný dělník v pražské firmě AKTOFOT. Poškozoval tam strojní zařízení k výrobě ultrazvukových hloubkoměrů pro německé námořnictvo. Tajně poslouchal zprávy vysílané londýnským a moskevským rozhlasem. Informace z nich předával spolupracovníkům v továrně, poskytoval je pro uveřejnění v časopise *V boj* a časopis kolportoval. (Obrázek: Zapojení předválečného vysílače **OK1VS**)

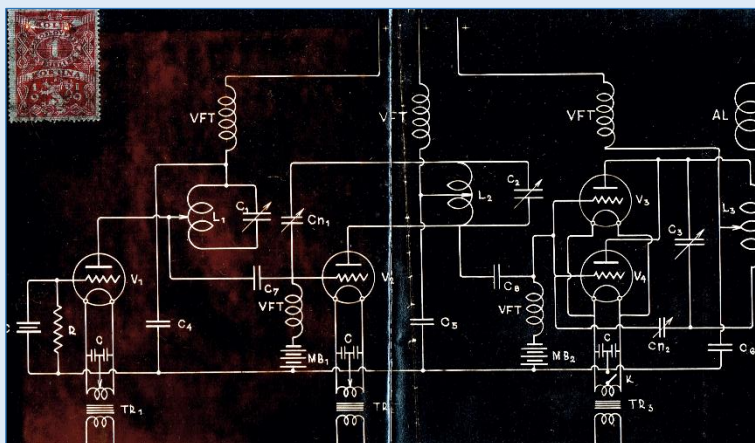

QRA: Josef Vokoun Praha - Spořilov Hlavní tř. 661 Telefon RH28152

C Z E C H O S L O V A K I A

Č A V O K 1 V S Č A V

TO RADIO *OK-RP-397/2*

YOUR SIGS HR ON *1748* AT *1600* LOC TIME ON *8:5* Mc/s BAND

RST

TX: *PPEC 2+4657* INPT *12* WATTS

RX: SUPER *3* TUBES

PSE QSL DIRECT OR VIA ČAV, Praha 1 POSTBOX 69

TNX FR QSL

op. *J. Vokoun*

Povolení k amatérskému vysílání získal v roce 1945 se značkou **OK1VS**. Na KV používal vysílač s výkonem 4 W, po skončení večerního vysílání rozhlasu s výkonem 30 W a na pásmu 56 MHz s výkonem 1 W. Po válce si obnovil povolení v roce 1946, ale v padesátých letech mu bylo zrušeno. V posledních letech života byl instruktorem mladých zájemců o vysílání v radioklubu **OK1KZE**.

Zdroj:

- ✓ VÚA Praha, spis čj.: 008585/48,
- ✓ Amatérské rádio, číslo 6/1967.

• rtm. Jaroslav Vyvadil, OK1VY



Narodil se 4. dubna 1913 v Kroměříži, SK v roce 1992. Po čtyřech třídách měšťanské školy absolvoval tři roky v dílnách na Státní průmyslové škole v Bratislavě, a tam i roční kurz elektrotechniky. Na vojně prošel kurzem radiotechnických mechaniků a školou pro rotmistry spojovacího vojska. Před válkou sloužil jako rotmistr telegrafního vojska z povolání v Bratislavě, později pracoval v dílnách jako telegrafní mechanik u slovenského MNO.

Po rozpadu Československa byl propuštěn z armády a bydlel v Praze. Nejdříve byl oficiantem na ministerstvu hospodářství a práce. Od konce roku 1942 byl nasazen jako kontrolor výrobků u firmy JUNKERS, a.s. V roce 1944 se na ministerstvo vrátil, ale koncem roku byl opět nasazen jako závodní elektrotechnik ve firmě AUTOAVIA. Od 5. května 1945 se zúčastnil Pražského povstání.

Po válce nastoupil jako radiový mechanik u hlavního štábu MNO, pak sloužil u spojovacího pluku v Kutné Hoře, kde byl povýšen do hodnosti poručíka. Později sloužil u útvaru v Litoměřicích a postupně byl povýšen do hodnosti podplukovníka. Po odchodu do důchodu se vrátil do Kutné Hory.

Na Slovensku získal koncesi pro amatérské vysílání v roce 1938 se značkou **OK3VY**, která mu zanikla po vyhlášení mobilizace v září 1938. V roce 1946 si obnovil koncesi se značkou **OK1VY**, v roce 1953 mu byla zrušena, později si ji znovu obnovil se stejnou značkou. Byl členem radioklubu **OK1KKH** a byl tam vedoucím operátorem až do svých osmdesáti let. V klubu často pobýval, staral se o jeho materiální potřeby a o vyřizování písemné agendy. Sám už moc nevysílal, i když měl doma různá trofejní zařízení Wehrmachtu.

Zdroj:

- ✓ Osobní spis Jaroslava Vyvadila ve VÚA v Praze,
- ✓ informace od jeho syna pana Jaroslava Vyvadila a od pana Otty Haláka, OK1KH.

CZECHOSLOVAKIA

QRA: JAROSLAV VYVADIL *Praha I. Dlouhá tř. 32.*

O K 1 V Y

To radio *OK1ABZ*

Ur. sigs. wkd on *9.10.1948* at *1623* GMT, RST *5 5/6 9*

on *3.5* Mc Band, Wx *jasno, chladno*

Tx: *ECO* Inpt. ca *10* wfts, Aer. *3 tubes* Rx: *super 8 tubes*

Remarks: *QTH/1 = Kútina, Slova*

Trx fr fire to QSO.es pro QSL

Vy 73 es best dx!

Op. *Vyvadil*

QSO no: *209*

• František Werner, OK1WF

Narodil se 8. 2. 1909 v Bosně ve městě Banja Luka. Pracoval jako rozhlasový technik. (Obrázek: Ve sklepě Husova sboru, Werner sedící, stojící hlasatel Zdeněk Mančal v uniformě záložního důstojníka)

Během Pražského povstání, které začalo ráno 5. května 1945, obsluhoval rozhlasovou techniku. Němci obsadili budovu rozhlasu jednotkami SS. Rozhlasovým pracovníkům přišli na pomoc čeští policisté, vojáci a povstalci. Když zahynul velitel skupiny vojáků, ujal se velení mjr. Antonín Rakouš, **OK1RS**. Po zásahu budovy rozhlasu leteckou pumou bylo značně poškozeno vysílací i spojovací zařízení, proto pokračovalo vysílání z provizorního pracoviště přímo pod stožáry strašnického vysílače. Werner prověřil, jaká technika zůstala z minulých přenosů varhanních koncertů z Husova sboru na Vinohradech. Během noci se celý vysílací štáb přemístil na chrámový kůr a do místnosti rady starších ve sboru. Později bylo vysílací pracoviště přesunuto do sklepních prostorů. Sborový dům byl uzavřen a hlídán dobrovolníky se zbraní v ruce. První hlášení z Husova sboru zaznělo večer 7. května, zpráva o kapitulaci Německa byla vysílána již odtud.



Na studio v Husově sboru byly postupně napojeny další vysílače v Mělníku, Liblicích a Poděbradech, které mezitím povstalci osvobodili. Obránci rozhlasu vytrvali i přes ostřelování a bombardování až do 9. května, kdy do Prahy přijela Rudá armáda. Téhož dne večer bylo slavnostně obnoveno vysílání nyní už Československého rozhlasu.



Povolení k amatérskému vysílání se značkou **OK1WF** získal v roce 1932. Po válce si povolení obnovil se stejnou značkou v roce 1946, v roce 1952 bylo zrušeno. (Obrázek: Předválečné zařízení OK1WF)

Zdroj:

- ✓ <https://temata.rozhlas.cz/zdenek-mancal-8044643>
- ✓ <http://www.mocr.army.cz/assets/multimedia-a-knihovna/publikace/vystavy/povstani.pdf>
- ✓ bez souhlasu archivu ČRo nelze snímek z Husova sboru dále publikovat.

• Vladimír Wild, OK1WT

Narodil se v Plzni 23. 9. 1918, povoláním byl elektrotechnik.

Za okupace byl vedoucím oddělení v podniku TELEGRAFIA Pardubice. Spoluorganizoval tříhodinovou stávkou dne 19. 9. 1941. Propagoval heslo *Pracuj pomalu* a poslouchal vysílání zahraničního rozhlasu společně s **OK1BB** a dalšími zaměstnanci podniku. Pardubické gestapo jej zatklo 20. 9. 1941 za přípravu velezrady, sabotáž, organizaci stávkou a porušení zákazu poslouchat a šířit zprávy vysílané zahraničním rozhlasem. Byl odsouzen k pěti letům kázně, trest si odpykával ve věznici Straubing. Osvobození americkou armádou se dočkal koncem dubna 1945 při pochodu smrti do koncentračního tábora Dachau.

Po válce bydlel v obci Hořejší Vrchlabí a pracoval v místní TESLE, opět jako vedoucí oddělení.

Povolení k amatérskému vysílání získal v roce 1948, zrušeno mu bylo v roce 1949.

Zdroj:

- ✓ ABS Praha, složka číslo 2M: 10806.

• Antonín Kodeda, OK1XB

Narodil se 8. 4. 1918 v Polánce v okrese Benešov. Před válkou pracoval jako strojní zámečnick.

Od roku 1940 až do konce roku 1942 působil v ilegální skupině tzv. TROJKY v blanických strojárnách ve Vlašimi. Vynášel munici ze závodu Sellier&Bellot,



předával ji odbojářům a část si uschoval. Spolupracoval s *Rudou pomocí*, roznášel letáky a ilegální noviny Rudé právo. Na jaře 1944 sestrojil dva vysílače pro pásmo 56 MHz a ukryl je na statku Marianovice. Vysílače byly instalovány v průběhu Pražského povstání na půdě spořitelny v Benešově a použity pro spojení benešovských odbojářů s velením povstání v Praze. Pomáhal při jejich obsluze.

Po válce pracoval jako radiomechanik, pak se stal vedoucím radioopravny a později byl vedoucím pracovníkem rozhlasu po drátě v Benešově. Získal vysoká ocenění za pracovní výsledky a za brannou výchovu. V roce 1979 obdržel *Osvědčení o účasti na národním boji za osvobození*.

Povolení k amatérskému vysílání získal v roce 1946 se značkou **OK1XB**. V časopise *Krátké vlny* popsal miniaturní transceiver pro 56 MHz, který sestrojil za okupace a použil v průběhu Pražského povstání.

Zdroj:

✓ VÚA Praha, spis č.: 184637/78.

• št. stržm. Jaroslav Vítek, OK1XI

Narodil se 10. 5. 1910 v Línech u Stříbra, absolvoval čtyři třídy měšťanské školy a vyučil se strojním zámečnickem. Bydlel v Jablonci nad Nisou, byl ženatý a měl dvě děti.

V roce 1935 nastoupil do služby u státní policie. V době ohrožení republiky sloužil u jednotky Stráže obrany státu.

Po jejím zrušení v době Protektorátu opět sloužil u státní policie. Od 10. 2. 1943 byl zařazen do pomocné dozorčí služby při střežení českých politických vězňů v pankrácké věznici Gestapa. Po zařazení ke službě v pankrácké věznici zprostředkoval spojení pomocí motáků mezi vězni, s rodinami vězňů a s odbojáři, kteří byli ještě na svobodě, čímž je zachránil před zatčením. Motáky předával denně MUDr. Kovaříkovi, vedoucímu ilegální skupiny v Praze - Nuslích. Po odhalení byl 15. 7. 1943 zatčen gestapem a dán do samovazby. Dne 1. 6. 1944 byl odsouzen k šestnácti měsícům káznice v koncentračním táboře Flossenbürg a koncem dubna jej osvobodila spojenecká vojska při pochodu smrti do jiné káznice. Při návratu domů se zúčastnil osvobozujících bojů v Berouně, ve dnech 7. až 9. května bojů v Pražském povstání na Pankráci a po ústupu Němců bojoval na barikádách v Krči. Od 10. do 13. 5. zastával strážní službu u zajatců v 5. pražském policejním úseku.

Po válce sloužil u SNB v hodnosti vrchního strážmistra, později pracoval jako provozní údržbář v podniku LIAZ Rýnovice u Jablonce nad Nisou.

Za odboj získal od prezidenta republiky Čs. válečný kříž 1939, od Svazu osvobozených politických vězňů *Pamětní odznak za účast v národním boji za osvobození* a od ministra vnitra *Pamětní odznak 2. národního odboje*.

Povolení pro amatérské vysílání získal po válce v roce 1947 se značkou **OK1XI**.

Zdroj:

✓ VÚA Praha, spis č.: 25330/47,

✓ Archiv bezpečnostních složek, fond Personální spisy příslušníků MV, personální spis evid. č. 426/10 Jaroslav Vítek.



• Otakar Litomiský, OK1XU

Narodil se 4. 6. 1916 v Praze, byl ženatý a měl dceru a syna. V roce 1937 byl odveden k vojenské službě u technické roty pěšího pluku č. 28 v Praze.

S velitelem jednotky, škpt. Karlem Řihákem, později popraveným, začátkem roku 1939 hrubě poškodili zbraně, které měly být odevzdány okupantům. Po propuštění z vojenské služby byl nasazen na nucené práce v Českomoravských strojírnách Kolben-Daněk v Praze-Karlíně, které byly přejmenovány na *Böhmisch-Mährische Maschinenfabrik AG* a vyráběly hlavně zbraně pro Wehrmacht. Nadále však spolupracoval s bývalým velitelem v odbojové skupině *Bílá růže*. Příslušníci skupiny podrobně sepsali druh a množství trhaviny v lomech na Berounsku a plánovali použít ji k destrukci důležitých objektů při boji s okupanty. V roce 1939 navázal styk také s ilegální organizací *Družstvo v prvním sledu*, pro kterou sestrojil krátkovlnný vysílač umístěný v kufříku. Poslouchal zprávy zahraničního rozhlasu, poskytoval je k uveřejnění v časopise *V boj*, vydávaném *Družstvem v prvním sledu*, a kolportoval ho.

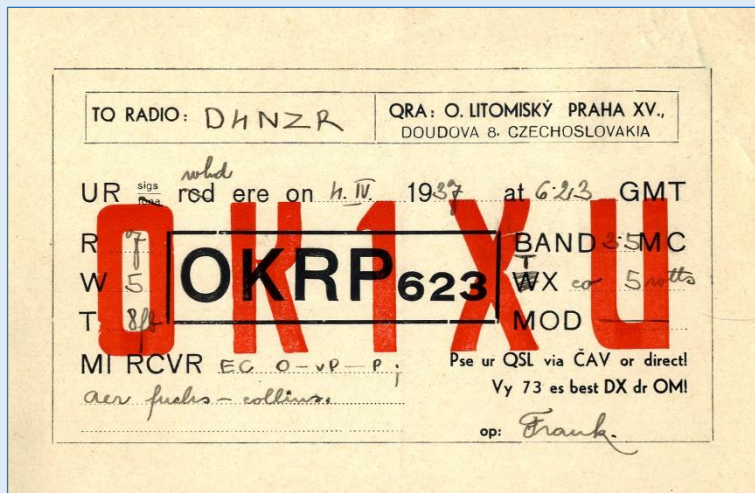

V lednu 1943 byl zatčen a vězněn až do 3. 5. 1945 v Praze na Pankráci, v koncentračních táborech Terezíně-Malé pevnosti, Drážd'anech, Osvětimi, Buchenwaldu, Sangerhausenu a Ravensbrücku. Z posledně uvedeného tábora uprchl 3. 5. 1945 při pochodu smrti.

V roce 1948 obdržel *Osvědčení o účasti na národním boji za osvobození*, které mu bylo v roce 1974 rozšířeno o další odbojovou činnost. Po válce pracoval jako bankovní úředník Zemské banky pro Čechy a později na ministerstvu průmyslu.

Radioamatérstvím se začal zabývat jako posluchač OK RP 623, povolení k vysílání získal v roce 1937 se značkou **OK1XU**, po válce si je obnovil v roce 1946.

Zdroj:

✓ *VÚA Praha, čj.: 116915/69.*



• Dr. Ing. Josef Daneš, OK1YG

Narodil se 16. 3. 1916 v Makově v okrese Blansko a zemřel v Praze 23. 11. 1999. Po absolvování reálného gymnázia studoval na právnické fakultě v Brně.

Po uzavření vysokých škol za protektorátu nastoupil do práce v továrně na krajky a tyly u firmy FÁBERA v Letovicích. Stal se členem ilegální mládežnické organizace, udržoval spojení mezi organizacemi v Boskovicích a v Brně. Distribuoval tiskoviny vydávané odbojovou skupinou *PŘEDVOJ*, rozšiřoval různých letáků a podobně. Odposlouchával německé vojenské radiové síť, získané informace předával do Brna radioamatérům **OK2UA** a **OK2SL**. Zatklo ho brněnské Gestapo a po výsleších byl předán k soudu ve Vratislavi, kde byl odsouzen na dva a půl roku

vězení a ke ztrátě občanských práv na tři roky. Po návratu z vězení spolupracoval se skupinou napojenou na partyzánský oddíl *Prokop Holý*.



Po válce dokončil studia a stal se doktorem práv. V letech 1946 a 1947 pracoval v Bad Neuheimu a Berlíně u soukromého obchodníka, který prodával čs. zboží příslušníkům americké okupační armády. Práci přijal s cílem zdokonalit se v angličtině a němčině. Po návratu domů opět pracoval ve stejné továrně v Letovicích. (Obrázek: V poválečném HAM Shacku)

V roce 1948 se stal zaměstnancem ministerstva zahraničních věcí a byl vyslán jako konzul do Düsseldorfu a Hamburku. V roce 1950 se vrátil do republiky a později byl z ministerstva propuštěn. Od června 1951 pracoval jako vedoucí oddělení normalizace v národním podniku TESLA v Praze a dále vy-
studoval elektrotechnickou fakultu

ČVUT. Po roce 1980 pracoval v hygienické stanici města Prahy v oboru elektromagnetických polí. Po odchodu do důchodu spolupracoval jako dopisovatel s Českým rozhlasem pro vysílání do zahraničí. V té době se k udržení intelektuálních schopností naučil japonsky. V roce 1996 obdržel *Osvědčení o účasti na národním boji za osvobození*.

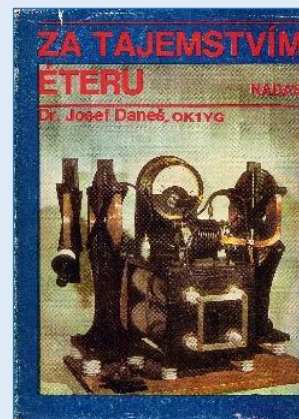

Povolení k amatérskému vysílání získal v roce 1946 se značkou **OK2YG**. Když pracoval v Německu, vyřídil si povolení vysílat se značkou **DL2YG**, po návratu si obnovil povolení se značkou **OK1YG**. Publikoval mnoho technických článků a článků z historie amatérského vysílání. Napsal knihu *Za tajemstvím éteru*, ve které je zaznamenána historie amatérského vysílání v ČSR, a byl hlavním zpracovatelem čtyřdílné publikace *Amatérská radiotechnika a elektronika*.

v roce 1946 se značkou **OK2YG**. Když pracoval v Německu, vyřídil si povolení vysílat se značkou **DL2YG**, po návratu si obnovil povolení se značkou **OK1YG**.

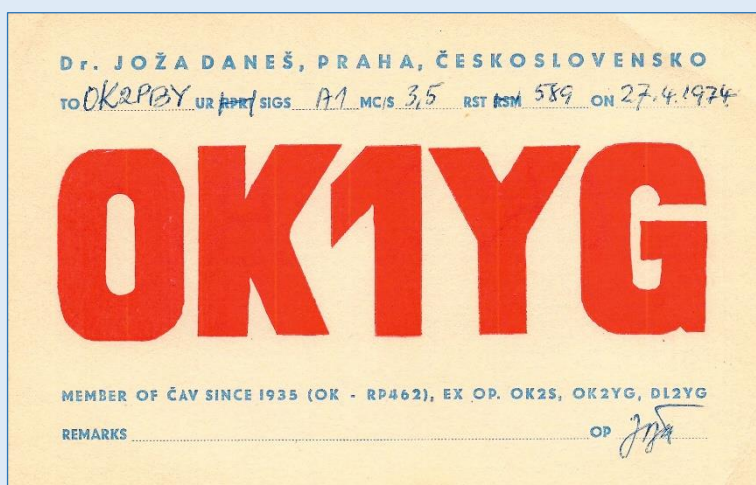

Zdroj:

- ✓ VÚA Praha, spis čj.: 319142/95,
- ✓ Praktická elektronika – AR, č. 1/2000.

• Karel Zuvač, OK1ZL



Narodil se 25. 1. 1910 v Malšicích u Tábora. Absolvoval čtyřleté studium na měšťanské škole a dva roky vyšší hospodářské školy. Pracoval jako soukromý úředník.

Za okupace se zúčastnil odboje ve skupině *Družstvo v prvním sledu – v boj*. Od března 1939 v ní pomáhal při soustředování zbraní a munice, vyvěšoval plakáty se jmény kolaborantů a rozšiřoval ilegální časopis *V boj*. Pak nastoupil do práce jako správce

pily v Hermaničkách u Votic. Na podzim 1939 zakoupil v pražském obchodě u **OK1AZ** součástky a sestrojil z nich vysílač. **OK1AZ** ho seznámil s odbojářem Dr. Hrubanem, který byl později i s manželkou



popraven. Na jaře 1940 dostal Zuvač od Dr. Hrubana dvě pistole s náboji a šifrovaný text k odvysílání do zahraničí ve sjednanou dobu relace. Od té doby k němu dojížděl každý týden kurýr Jaroslav Smrž z Prahy se zprávami. Zaměřovací služba Wehrmachtu pátrala v okolí Votic po umístění jeho vysílače. Na podzim 1941 se situace stala značně nebezpečnou, proto odvezl vysílač ke známému do Votic těsně před příjezdem Gestapa, které u něj provedlo neúspěšnou prohlídku. (Obrázky: HAM Shack OK1ZL z roku 1936, zapojení jeho vysílače)

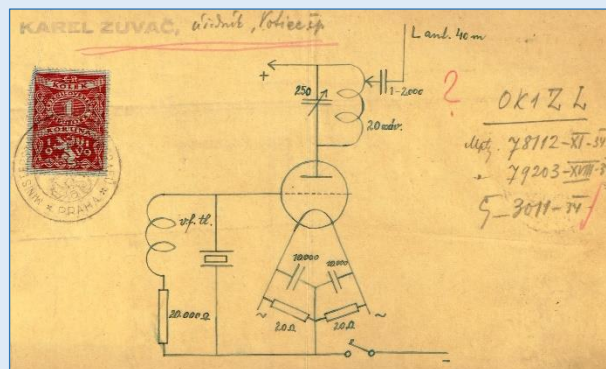

Aby mohl pokračovat ve vysílání, v roce 1942 se přestěhoval do Brd, kde pracoval jako lesník. Sestrojil nový vysílač a obnovil vysílání zpráv do zahraničí. Zprávy dostával od stejného kurýra, Jaroslava Smrže, který byl po atentátu na Heydricha za spolupráci s parašutisty zatčen (1942) a popraven i s manželkou. Když Zuvač na jaře 1943 zjistil, že Wehrmacht opět pátrá po umístění jeho vysílače, dočasně se ubytoval u spolupracovníka z lesa v Seči u Blovic a pak se přestěhoval do obce Káraný u Čelákovic. V roce 1945 ho formálně zatkli čeští četníci a upozornili ho, že je sledován Gestapem, proto vysílač zničil. Přesídlil na polesí Střed u Staré Boleslavi. Zmocňoval se tam střeliva a min z lesních skladů Wehrmachtu a předával je odbojářům v Brandýse nad Labem. Jako jediný z radistů, kteří vysílali zprávy do zahraničí již od roku 1940, se dožil konce války. Měl štěstí a pomohlo mu zejména to, že často měnil místo vysílání. V roce 1974 získal *Osvědčení o účasti na národním boji za osvobození*, to mu v roce 1975 bylo rozšířeno o další odbojové zásluhy.

Jako radioamatér začínal posluchačskou prací s číslem **OK-RP-345**, povolení k vysílání získal v roce 1934 se značkou **OK1ZL**, po válce je neobnovil. Ze začátku vysílal pouze telegraficky v pásmu 80 m, od roku 1936 už nevysílal.

Jeho bratr Stanislav, šifrant výsadku z Anglie z května 1944 s krycím označením POTASH, si při ukrývání materiálu poranil tepnu. Oslabeného ho na udání zatkli četníci a předali Gestapu v Moravské Ostravě. Po tvrdých výsleších byl donucen ke spolupráci při zpravodajské hře pojmenované MOLDAU. Zprávy vysílal německý radista, Zuvač je šifroval a použil při tom dohodnutého varování, které radisté československé Vojenské rádiové ústředny (VRÚ) v Anglii nevzali na vědomí. Pokusy Gestapa přesto skončily neúspěchem a Stanislav Zuvač byl převezen do koncentračního tábora Flossenbürg.

Zdroj:

✓ VÚA Praha, spis č.: 16792/74.

• Josef Zákora, OK1ZP

Narodil se 23. 2. 1893 v Praze, vyučil se elektrotechnikem, přitom navštěvoval večerní kurzy státní průmyslové školy. Pak odešel na zkušenou do Německa a po vypuknutí první světové války pracoval dva roky jako elektrotechnik ve Vídni. Po návratu do Prahy se stal vedoucím provozu v chemické továrně ŠTAFEN. Od roku 1924 byl zaměstnán jako technický úředník Elektrických podniků v Praze. Byl ženatý, měl dvě děti.

Odboje se zúčastnil ve skupině důstojníků Balabána a Mašina, spolupracoval s Dr. Prokopem Drtinou. Šířil letáky *V boj* a noviny *Naše armáda ve Francii*, poslouchal vysílání zahraničních rozhlasových stanic Beromünster (Švýcarsko), Paříž a Londýn, poskytl úkryt osobě hledané

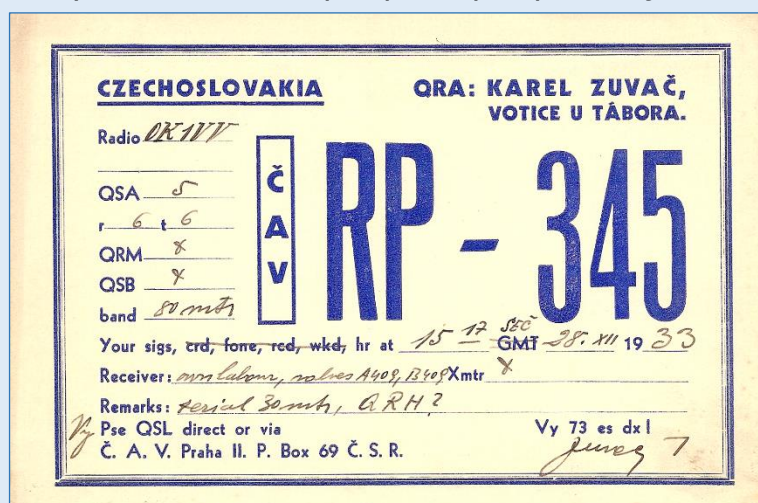

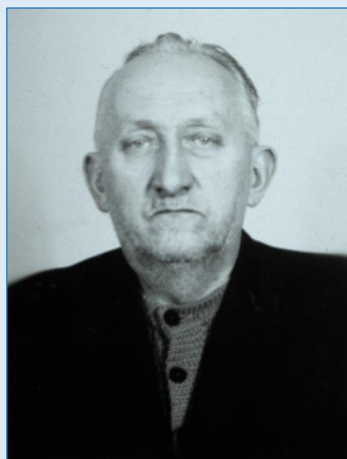

Gestapem a při prohlídce jeho bytu byla nalezena pistole. Po odhalení byl zatčen, v roce 1941 odsouzen v Drážd'anech k pěti letům káznice ve Waldheimu a ke ztrátě občanských práv na stejnou dobu.

Po propuštění dne 5. 5. 1945 a kratším léčení nastoupil do práce opět k Elektrickým podnikům v Praze a v roce 1947 odešel pro nemoc do penze. Za druhý odboj obdržel *Čs. válečný kříž 1939*, medaili *Za zásluhy 1. stupně* a *Záslužný odznak čs. dobrovolců 1939-1945*.

V prosinci 1949 začal pracovat jako pomocná síla na stanici Národní bezpečnosti v Praze, v roce 1950 byl ale odsouzen na dva a půl roku vězení za spolupráci se skupinou, která převáděla utečence do zahraničí, a za přechovávání

dvou nenahlášených vojenských vysílačů a jednoho většího přijímače.

Koncesi se značkou **OK1ZP** obdržel v roce 1937, po válce ji obnovil v roce 1946. Po odsouzení mu byla zrušena.

Zdroj:

- ✓ *VÚA Praha, spis čj.: 105202/69,*
- ✓ *Fond Správa vyšetřování StB – vyšetřovací spisy (V), arch. č. V-2004 OV, bez souhlasu ABS Praha nelze obrázek dále publikovat.*



• rtm. Adolf Šiška, OK1ZR

Narodil se 17. 2. 1910 v Lověšicích v okrese Přerov. Absolvoval měšťanskou školu a dvouletou obchodní školu v Přerově, pak pracoval jako úředník ve firmě Vrba a Pražák. Od 1. 10. 1930 sloužil v armádě, v roce 1931 přešel do další činné služby. Absolvoval školu spojovací služby a technické učiliště pro rotmistry telegrafního vojska. Po ukončení výcviku sloužil na cvičné radio-telegrafní stanici v Lučenci a v Krupině. Byl ženatý.

Za Protektorátu byl převeden do Chebu ke službě ve vládním vojsku a s ním byl v květnu 1944 vyslán ke strážní službě v Itálii. V září 1944 přeběhl k čs. vojenské skupině u italských partyzánů. Společně s ostatními čs. partyzány odešel přes Francii do Anglie. Vstoupil do čs. zahraniční armády a koncem roku 1944 byl zařazen do výcvikové roty a následně do doplňovací roty čs. zahraniční armády v Southend on Sea. Po válce byl povýšen na štábního rotmistra a sloužil jako mechanik a správce spojovacího skladu u spojovacího pluku v Kutné Hoře. V roce 1950 byl propuštěn z armády.

Povolení pro amatérské vysílání získal v roce 1948 se značkou **OK1ZR**, v roce 1954 byla jeho koncese zrušena.

Zdroj:

- ✓ *VÚA, Osobní spis rtm. Adolfa Šišky, číslo 1947 a spis čj. 135293/47.*

• Stanislav Zelinka, OK1ZV

Narodil se v Turnově 26. 2. 1916. Vyučil se elektrotechnikem, prodával a opravoval rozhlasové přijímače ve svém krámku v Turnově na Trávnici.

Za okupace se zúčastnil odboje v *Severočeském revolučním podzemním národním hnutí*, kterému velel št. kpt. Václav Vídner. Ten Zelinku uvedl ve své zprávě v roce 1946. Další informaci o něm uvedl v *Kronice*



národního odboje v oblasti Sever mjr. Karel Cerman. Podle jeho zprávy Stanislav Zelinka s Lubomírem Josífkem za finanční pomoci Bohumila Kříže sestrojili krátkovlnný vysílač pro obnovení spojení s Londýnem a předali ho parašutistovi por. Tomáši Býčkovi z výsadkové skupiny **BARIUM**. Navázat spojení se už nepodařilo, protože naslouchací radiová služba v Londýně byla velmi opatrná a čs. vláda se v té době přemísťovala do Moskvy a do Košic.

Turnovští radioamatéři **OK1BM**, **OK1FK**, **OK1WO** a **OK1ZV** zřídili na konci války na radnici v Turnově vysílací stanici pro spojení s partyzány a s dalšími čs. radioamatéry. Po náletu německého průzkumného letadla střelícího z kulometu a po příjezdu ustupujících německých jednotek do Turnova byla anténa stržena a vysílací zařízení rozbito. Hned po skončení náletu amatéři natáhli novou anténu, opravili zařízení a obnovili vysílání.

Mezi turnovské radioamatéry vstoupil jako radiový posluchač **OK-RP-958**. Povolení k amatérskému vysílání získal v roce 1937 se značkou **OK1ZV**. Po válce si povolení obnovil v roce 1946, po roce 1948 mu ale bylo zrušeno. Po únorovém politickém převratu emigroval dne 16. 8. 1950.

Zdroj:

- ✓ VÚA Praha, Zpráva o činnosti Severočeského revolučního národního podzemního hnutí skupiny Turnov, špkt. Václav Vídner,
- ✓ VÚA Praha, Kronika národního odboje v oblasti Sever, major Karel Cerman,
- ✓ informace z VÚA Praha převzal a poskytl pan Pavel Oupický, RO OK1KEL.

OK 1 ZV			
Czechoslovakia			
QRA: Stanislav Zelinka, Turnov, Trávnice 151		TO RADIO: OK2DM	
Ur: sige fone rod ere on 913	193... et. 00.30	MT	qso 9.5 Mc
Shnell Rec: <i>Penlo</i>	t: 57+	remarks: <i>tax fee not in for ok 1 z v base of ...</i>	
Aer: <i>3 A C</i>	w: <i>100%</i>		
Xmtr: <i>Co-pa</i>	mod.: <i>Przed. MK 2</i>	Inpt: <i>10</i>	Watts. Aer: <i>Heads 40 m</i>
Pse QSL via ČAV Praha P. Box 69 or direct			73 es dx, dr. obl op.

• Vincenc Zyka, OK1ZW

Narodil se 5. 4. 1909 v Kostomlatech, v roce 1978 zahynul při dopravní nehodě. Vyučil se knihařem-zlaticem, v květnu 1938 pracoval u pražské knihařské firmy PILLER.

Za okupace věnoval **OK1FR**, přijímač Single Signal Superhet pro odbojovou skupinu Obrana národa v Plzni. V odboji spolupracoval se skupinou, která tiskla a rozšiřovala ilegální tiskopisy, noviny Rudé právo a vylepovala fotografie prezidenta Edvarda Beneše na návěstní tabule. Byl zatčen Gestapem a vězněn v Terezíně od 13. 7. 1940 do 4. 3. 1941. Po propuštění pokračoval v odboji v partyzánské organizaci *Černý lev*, která poškozovala spoje okupantů, narušovala dopravu na frontu a posílala do zahraničí informace o pohybu vojsk wehrmachtu. Na pokyn gen. Josefa Bílého založil odbojovou skupinu „Y“ a stavěl pro ni vysílačky. Zúčastnil se Pražského povstání v četnické skupině por. J. Otomara a J. Pokorného. Po válce sloužil jako strážmistr SNB.

Povolení k amatérskému vysílání získal 11. 1. 1938 se značkou **OK1ZW**, po válce si ho obnovil v roce 1946. Vysílal na všech pásmech včetně VKV, věnoval se i výchově radioamatérských začátečníků.

Zdroj:

- ✓ VÚA Praha, spis čj.:90011/47,
- ✓ Radioamatérský zpravodaj, číslo 6/1978.

RADIO <i>OK 1 WY</i>	ČAV ARRI CZECHOSLOVAKIA	ZYKA Vincenc Praha VII., Dělnická 1431/42
OK 1 ZW		
This Confirms QSO Card on <i>11.9.1949</i> at <i>0405</i> , GMT Ant <i>20-m el Wind</i>		
Tx: vfo, <i>pa</i> <i>20</i> Watts	Ur: <i>3.5</i> Mc	sigs, fone, RST <i>569</i> Mod Rx <i>EK 10</i>
Pse Tx dr om ur Qsl	731	Operator <i>Zyka</i>

• Josef Absolon, OK2AJ

Narodil se 27. 1. 1889 v Odrlicích u Olomouce, působil jako kněz v obcích Milovany u Čermné a Lešná u Valašského Meziříčí. Zemřel 22. 7. 1963 v nemocnici sv. Anny v Brně. Byl nejstarší ze tří bratrů, všichni byli římskokatoličtí faráři. Většinu života působil na faře v Lešné. Měl obrovský technický talent, který nemohl jako farář plně rozvinout. Byl to pokrokový člověk, zajímal se o nové věci, již před válkou vlastnil pračku, ledničku, a také auto. Jednu místnost měl upravenou jako dílnu a v ní opravoval a stavěl rádia. Publikoval také několik básní, které jsou uloženy v olomoucké pobočce Zemského archivu Opava.

Za okupace byl vězněn v koncentračním táboře Dachau u Mnichova. Gestapo ho zatklo v neděli 17. 10. 1941 po skončené mši s odůvodněním, že *svým počínáním může ochromit odolnost svého národa*. Koncentrační tábory se dělily na tři skupiny: „A“, „B“ a „C“. Nejhorší byly tábory smrti skupiny „C“, zvláště, když bylo v dokumentech trestance uvedeno „R Ü“

- *Rückkehr unerwünscht*, tj. návrat nežádoucí. Josef byl v táboře „A“. Nikdo nesměl být zaopatřen, když umíral, i když tam bylo uvězněno 1.300 kněží. V koncentračním táboře Dachau byl vězněn až do 29. 4. 1945, kdy jej Američané osvobodili. Jeho první cesta vedla za rodiči. Ani návrat neměl jednoduchý. Přímo ve vesnici ho zadržela nějaká hlídka a odvezla do Šternberka na policejní stanici. Měla podezření, zda nejde o převlečeného Němce. Manžel jeho sestry mu musel potvrdit totožnost, teprve pak se dostal ke své rodině. Radost i pláč při setkání nebraly konce. Dobrá zpráva byla, že se mohl vrátit opět na faru do Lešné, kde působil před zatčením. Jeho farníci na něj čekali, byl pro ně hrdinou.

Koncesi pro amatérské vysílání získal v roce **1934**, po válce ji obnovil v roce **1946**. V roce 1947 řídil církevní obřad na svatbě svého přítele Ferdinanda Šádka, **OK2DM**, které se zúčastnil také jeho bratr, farář Jan Absolon, **OK2DA**, a mnoho dalších radioamatérů (*obrázek*). V roce **1949** mu byla koncese zrušena s odůvodněním, že projevuje záporný postoj k lidově demokratickému zřízení.

Zdroj:

- ✓ <http://sumavakodolomouce.netstranky.cz/muj-strycek-jenik-ja.html>
- ✓ VUA Praha, spis č.: 7025/57.



OK2AJ



QTH: 49°31' LAT
17°57'22" LONG
O: GREENWICH

QRA: JOS. ABSOLON, LEŠNÁ - NEAR VALAŠ. MEZIŘÍČÍ
TO RADIO: CZECHOSLOVAKIA

URFONE, SIGS OK ON 19 AT GMT ON MC
R:S:T: QSB TO QRM, QRN MDD
TX INPT WATTS AERIAL: ZEPPELIN
RX: 0 - - V - 1 WX:
PSE } QSL VIA CAV - PRAHA - VY 73 ES BEST DX!
TNX } DIRECT OP:





• Jan Blažek, OK2BL

Narodil se 14. 4. 1907 v Padochově u Brna, zemřel v roce 1974. Před válkou bydlel v obci Zbýšov u Brna, pracoval jako elektrotechnik.

Za okupace byl členem partyzánské skupiny nazvané jménem brněnského politika Dr. Hybeše, která působila v okolí Ivančic u Brna. Předával partyzánům zprávy o pohybu a rozmístění německých vojsk v oblasti Zbýšov-Rosice. Od příbuzných zatčených účastníků odboje převzal zbraně a uschoval na šachtě a v koksově ve Zbýšově. Partyzáni použili uschované zbraně a trhaviny koncem války k poškozování železniční tratě a tím narušili přepravu německých vojsk ve směru Jihlava – Brno. Po příchodu Rudé armády do okolí Ivančic jí pomohl navázat kontakt s partyzány. Po celou dobu okupace přechovával KV přijímač, kterým poslouchal vysílání zahraničního rozhlasu a zprávy předával známým spoluobčanům.

Za účast v odboji obdržel v roce 1948 od ministra národní obrany *Dík a uznání s raženou pečetí se státním znakem.*

Povolení k amatérskému vysílání získal v roce 1937, po válce si ho obnovil v roce 1946. Po přestěhování do Jablonce nad Nisou změnil značku na **OK1BL**, v roce 1952 mu povolení bylo zrušeno.

Zdroj:

✓ VÚA Praha, osobní spis, čj.: 116582/69.

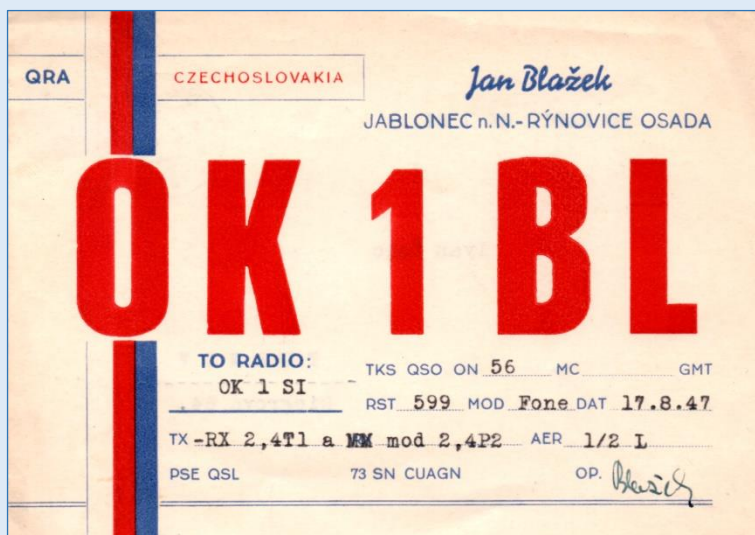

• František Doležilek, OK2DF

Narodil se 13. 12. 1914, bydlel u Ostravy ve Staré Vsi nad Ondřejnicí, kde vlastnil radioobchod.

V roce 1944 sestrojil a předal vysílač M. Vlasákovi z Hradce Králové, který bydlel ve Staré Vsi. Vlasák spolupracoval s Gestapem, ale Doležilek byl varován a včas před zatčením uprchl do Želetavy ke svému bývalému zaměstnavateli, Ladislavu Fialovi, **OK2FW**. Hájenka Josefa Kopce u Domamile (obrázek) byla střediskem partyzánské skupiny, úkrytem pro zbraně z leteckých shozů z Anglie a pro pronásledované. Od července 1944 se v ní ukrýval František Doležilek a zůstal tam až do konce války. Zprávy do Anglie vysílal ze mlýna u Ráčka v Kněžicích.



V prosinci 1944 parašutisté skupiny



SPELTER přišli při pronásledování o radiostanici. Fiala s Doležilkem pro ně sestrojili náhradní přijímač a vysílač. Radistům skupiny, rtn. Rudolfu Novotnému (obrázek vpravo) a čet. Janu Vavrdovi (obrázek vlevo), se podařilo touto radiostanicí obnovit spojení s Londýnem. Po prvních nepodařených pokusech Doležilek poradil parašutistům, aby se pokusili navázat spojení přes stálou odposlouchávací službu *Secret Intelligence Service* – SIS pomocí amatérského Q-kódu. Volali ji volacím znakem **GXX** a představili se jako **OK3XY** nebo

OK3Y. Stačilo jen několik málo volání a SIS se ozvala. Parašutisté zodpověděli krycí název skupiny a odeslali dvě zašifrované zprávy. Radisté SIS předali obdrženou zprávu naší zpravodajské centrále v Londýně, a ta nechala odvysílat údaje pro výsadkáře. Od prosince 1944 se jim podařilo navázat radiové spojení s čs. *VRÚ – Vojenskou radiovou ústřednou* v Anglii a organizovat shozy zbraní pro odbojové skupiny. Na obsluze této radiostanice s názvem **LENKA** se podílel také Doležilek. Se skupinou **SPELTER** spolupracovali další dva radioamatéři, **OK2FL** a **OK2FW**.

Povolení pro amatérské vysílání se značkou **OK2DF** získal pravděpodobně v roce 1938, protože o rok dříve jeho značka ještě nebyla uvedena v seznamu. Po válce si koncesi obnovil v roce 1946 a zrušena mu byla v roce 1950.

Zdroj:

- ✓ <http://www.kronikahoracka.cz/valecne-vzpominky/bozena-kopcova-vzpominky-z-valky.html>,
- ✓ http://www.staraves.cz/soubory_texty/108_1-sv_02_2015-pdf.pdf,
- ✓ *VUA Praha, 308-222-1 a DO 79/1*,
- ✓ *Amatérské rádio, číslo 4/1994*,
- ✓ *časopis AMA, číslo 2/1995*.

• Ferdinand Šádek, OK2DM

Narodil se 5. 5. 1911 v Mořicích v okrese Prostějov, zemřel 11. 5. 1976. Po ukončení reálného gymnázia s maturitou, absolvoval učitelství v Příboře. Nastoupil jako pomocný učitel ve Lhotě u Lipníka, později působil v Drahotuších a nakonec se stal odborným učitelem v Hranicích. (*Obrázek: OK2DM při vysílání v pásmu 56 MHz*)

Za okupace Československa se nesměl poslouchat zahraniční rozhlas, proto musely být u všech přijímačů odstraněny cívky pro krátké vlny. Chtěl naplnit heslo z předválečné ostravské výstavy *Amatér je v době míru mužem pokusů a za války obráncem národa*. Sestrojil malý vysílač, kterým vysílal odposlechnuté zahraniční rozhlasové zprávy z míst v obcích, ve kterých dříve působil jako učitel. Ke konci války byl zatčen, vězněn, měl však štěstí. Partyzáni poškodili koleje a vlak, kterým ho přepravovali do koncentračního tábora Mauthausen, nedorazil.

V roce 1947 se oženil, radioamatérskou svatbu řídil jeho přítel pater Josef Absolon, **OK2AJ**, svatby se zúčastnila řada radioamatérů. V roce 1951 byl zbaven učitelského povolání.

Koncesi pro amatérské vysílání získal v roce 1932 se značkou **OK2DM**. Jeho největší zálibou bylo stavět a zkoušet různá zařízení. Měl výbornou modulaci, stal se nejpopulárnější stanicí ve fonické části pásma 80 m. Po válce si obnovil povolení v roce 1946, v roce 1951 mu bylo zrušeno.

Zdroj:

- ✓ *časopis Radioamatér, číslo 1/2014*,
- ✓ *informace od syna, pana Ing. Jana Šádka, OK2BND*.

• Ing. Josef Gajda, OK2DS

Narodil se 22. 11. 1913 ve Strážnici a zemřel v roce 1978 v Praze po onemocnění na zahraniční služební cestě. Vystudoval obor slaboproud na Vysokém učení technickém v Brně, pak nastoupil jako konstruktér v Baťových závodech ve Zlíně.



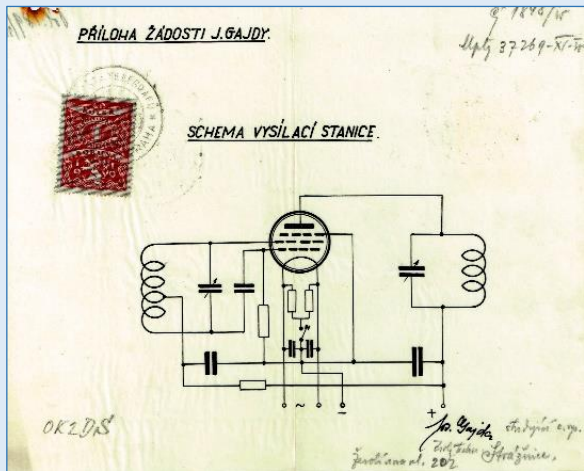

Přestože byl od narození tělesně postižený, zúčastnil se odboje. Jeho úkolem bylo dezorganizovat výrobu pro Wehrmacht v elektrooddělení, strojárnách a chemickém ústavu prof. Oty Wichterleho, kde se vyvíjela umělá vlákna. Vedl skupinu *Jiskra*, která prováděla různé sabotážní akce. Její členové spolupracovali s partyzány, připravovali a šířili letáky proti okupantům a vyvíjeli řadu dalších činností. Opatřil radiostanici pro spojení s brněnskou odbojovou organizací. Gajda v odbojové práci pokračoval, i když bylo několik členů skupiny zatčeno. Finančně i hmotně podporoval rodinu popraveného odbojáře Podvaly. (Obrázek: Zapojení vysílače

OK2DS)

Od května do začátku srpna 1945 ještě nebylo ve Zlíně obnoveno poštovní spojení. Společně s několika místními radioamatéry sestrojil radiostanici, kterou použili s jeho volací značkou **OK2DS** k výměně poštovních telegramů.

Za účast ve druhém odboji obdržel v roce 1947 *Československou vojenskou medaili za zásluhy II. stupně*.

Povolení k amatérskému vysílání získal 13. 6. 1935 s volací značkou **OK2DS** a stal se členem výboru zlínské odbočky ČAV. Po válce si obnovil povolení v roce 1946.

Zdroj:

- ✓ VÚA Praha, spis čj.: 176831/76,
- ✓ Amatérské rádio, číslo 2/1979 a číslo 11/1980,
- ✓ Dotazníky MPT z roku 1938.

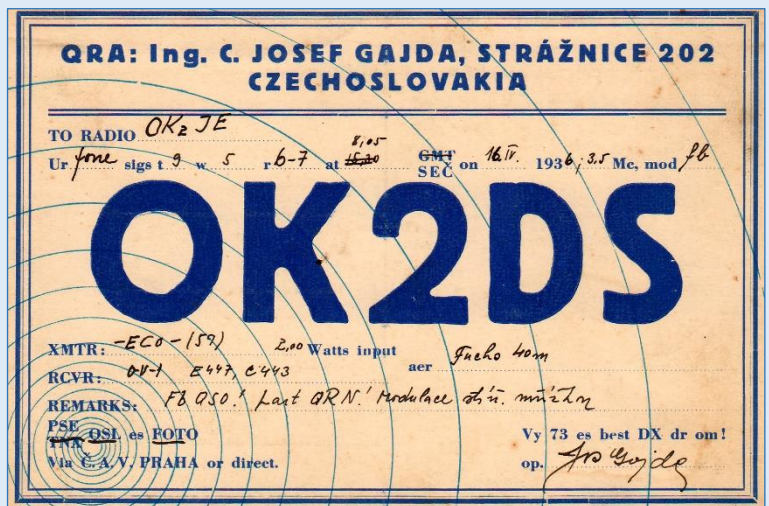

• MUC. Jaroslav Staněk, OK2EL

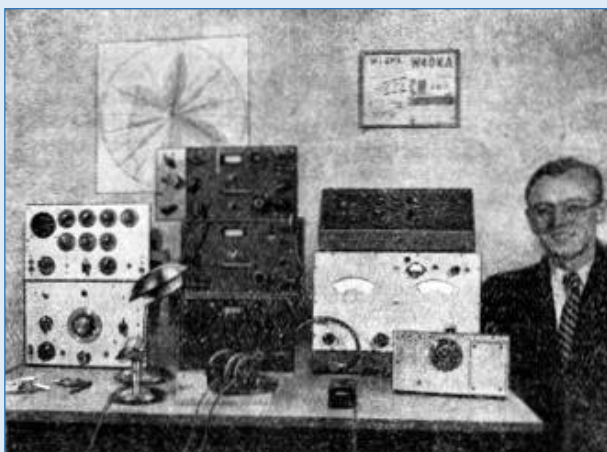

Narodil se 16. 5. 1917 v Přerově, zemřel 25. 11. 1980 v Brně. Absolvoval státní reálné gymnázium v Brně a po válce dokončil studium na Lékařské fakultě brněnské Masarykovy univerzity. V roce 1959 získal vědeckou hodnost CSc. a v roce 1964 byl jmenován docentem pro obor lékařská fyzika. Spolupracoval na vývoji nových elektronických zařízení pro fyziologický výzkum. K jeho nejvýznamnějším pracím v této oblasti patří konstrukce stimulátoru pro elektrofrenické dýchání. Jeho pracoviště se zaměřovalo především na lékařskou elektroniku, biofyziku ultrazvuku

a spektroskopické metody. V letech 1963-1970 byl vedoucím ústavu lékařské fyziky. Podobně, jako řada dalších vědeckých pracovníků nevyhovujících normalizačnímu vedení fakulty, byl v roce 1970 zbaven vedoucího místa na katedře lékařské fyziky a přerazen zpět na katedru fyziologie, odkud odešel v roce 1978 do důchodu. Při zkoušení byl spravedlivý, ale nekompromisní. Ve zkušebním období umístil na dveřích své pracovny oznámení: „*Nepřijímám žádné přímlyvy, ani od univerzitních profesorů*“. (Obrázek: OK2EL u zařízení, před válkou)

Za okupace byl pro účast na demonstraci brněnských studentů k 17. listopadu společně s řadou dalších zatčen dne 7. 12. 1939 a vězněn až do 23. 1. 1942 v koncentračním táboře Sachsenhausen.

Povolení k amatérskému vysílání získal v roce 1937 se značkou **OK2EL**, po válce je obnovil v roce 1946. Publikoval články v časopisech Krátké vlny a Radioamatér s názvy *Přijímače a vysílače pro 50 MHz, Transceiver pro 80 m, Budič pro všechna pásma, Upravený Jonesův VFO* a popsal využití některých inkurantních přístrojů k amatérskému vysílání, například přijímače EMIL. V padesátých letech se radioamatérstvím přestal zabývat, věnoval se vědecké práci a působení vysokoškolského profesora.

Zdroj:

- ✓ *Universitas - revue Masarykovy univerzity: Nedožitě 90. narozeniny Jaroslava Staříka.*
- ✓ *Radioamatérský zpravodaj, číslo 2/1981.*

• MUDr. Jiří Motýl, OK2FL

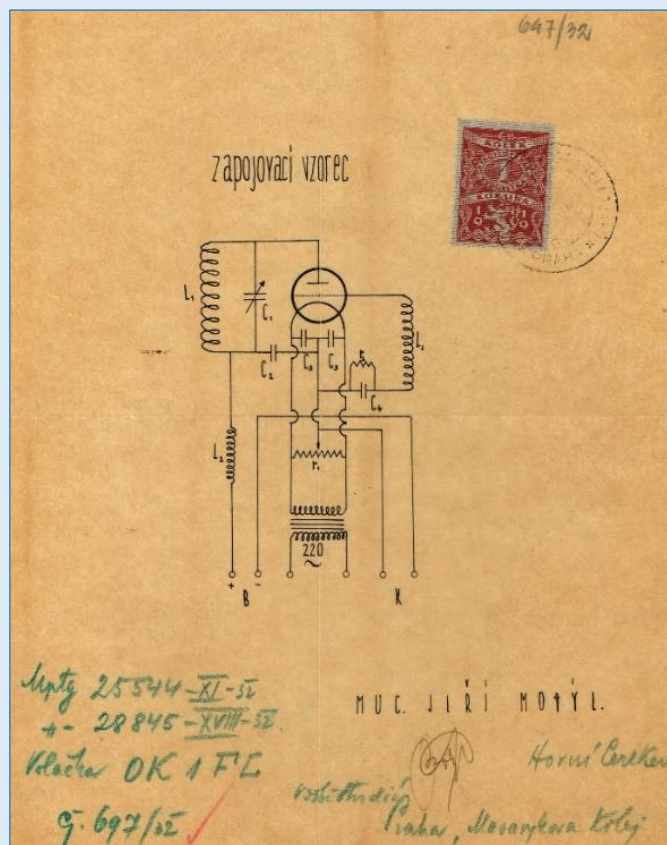

tří. Sestrojil amatérský vysílač ze součástek, které získal od obchodníka Sošky z Nového Města na Moravě, a předal ji št. kpt. Veselému-Štajnerovi pro organizaci *Rada tří*. Tímto vysílačem pravděpodobně komunikovala s *Vojenskou radiovou ústřednou* v Anglii také stanice **ZDENKA** (MILADA) skupiny **CALCIUM**.

Pomáhal osobám, které utekly z nucených prací v Německu a léčil dva uprchlé ruské zajatce, kteří se skrývali v okolí Luk. Za odbojovou činnost obdržel po válce vysoké státní vyznamenání a britskou medaili za spolupráci s výsadkovou skupinou.



Narodil se 1. března 1908 v Horní Cerekvi, sourozence neměl. Jeho otec byl ředitelem kůru v místním farním kostele a matka pracovala v domácnosti. Po ukončení obecné školy absolvoval jihlavské gymnázium. Byl výborným studentem, maturoval v roce 1927. Pak studoval na lékařské fakultě Univerzity Karlovy v Praze a v roce 1933 byl promován doktorem všeobecné medicíny. Po krátké praxi v jihlavské nemocnici se stal státním obvodním lékařem v Lukách nad Jihlavou. Byl vynikající odborník a navíc lidumil, léčil své pacienty často za trochu potravin, nebo dokonce zdarma. Některým nadaným dětem z chudých rodin hradil z vlastních prostředků studium. Byl členem lidovecké tělovýchovné organizace OREL. (Obrázek: Zapojení vysílače OK2FL)

Za Protektorátu byl členem odbojové skupiny v Lukách, která byla součástí partyzánské skupiny *Lenka-jih*. Výsadkové skupině z Anglie **CALCIUM** zprostředkoval kontakt s organizací domácího odboje, *Radou*



V roce 1949 by zatčen a obviněn, že se zúčastnil protistátní činnosti skupiny, která předávala politické, hospodářské a vojenské informace do ciziny. Jemu bylo kladeno za vinu, že koncipoval protistátní letáky, které rozšiřovali mezi dělníky a vojáky. Byl odsouzen k patnáctiletému trestu vězení a propadnutí majetku. Obyvatelé obce poslali petici s podpisy za jeho propuštění, nebylo jí ale vyhověno. Na amnestii prezidenta republiky byl po deseti letech propuštěn a pracoval jako dělník na pile v Horní Cerekvi. V roce 1962 se vrátil do jihlavské nemocnice a pracoval v ní jako lékař neurologického oddělení a následně jako obvodní lékař v Domě zdraví v Jihlavě. Zemřel 24. října 1977. Teprve změna poměrů umožnila v roce 1990 jeho rehabilitaci a začal být znovu připomínán v tisku. Na jeho památku byla na zdravotním středisku instalována pamětní deska.

Koncesi pro amatérské vysílání získal v roce 1932 se značkou **OK2FL**. Pro příjem používal tříelektronkový přijímač PENTO SW3AC. Vysílač měl jednoduchý, s oscilátorem TPTG, který pracoval v pásmu 80 m a po úpravách byl použitelný také v pásmech 40 a 20 m s výkonem kolem 15 W a anténou Zeppelin. Vysílal pouze telegraficky. Zajímal se o vysílání v nově povoleném pásmu 56 MHz. Kvůli značnému pracovnímu vytížení vysílal málo, převážně v nočních hodinách. Po válce si obnovil koncesi v roce 1946 a po zatčení mu byla zrušena.

Zdroj:

- ✓ Svěrák, Vlastimil, PhDr., Státní okresní archiv Jihlava: *Loucký zpravodaj*, číslo 3 a 4/2007,
- ✓ Vrzáček, Antonín: *Dokumenty a fotografie OK2FL*, <http://www.obcasnik.eu/partyzanskou-vysilacku-stavel-odboj-v-lukach-nad-jihlavou/>,
- ✓ *Amatérské rádio*, číslo 4/1994,
- ✓ *AMA*, číslo 2/1995,
- ✓ text a obrázky ze článku lze dále publikovat pouze se souhlasem historiků PhDr. Vlastimila Svěráka a Antonína Vrzáčka.

• Ladislav Fiala, OK2FW

Narodil se v roce 1912, v Želetavě měl obchod s prodejem a opravami radiových a elektrických spotřebičů.

V květnu 1944 byla u Kramolína vysazena zpravodajská spojovací skupina **SPELTER**. Při útěku před Gestapem přišla o všechny materiál včetně obou radiostanic. Po přemístění k Moravským Budějovicím navázali zbylí parašutisté Novotný a Vavrda kontakt se členy místní odbojové skupiny. Fiala společně s dalšími radioamatéry **OK2DF** a **OK2FL** sestrojil pro výsadkáře náhradní radiostanici, se kterou se podařilo navázat a udržovat radiové spojení s **VRÚ** v Anglii až do konce války. Podrobnosti o způsobu obnovení radiového spojení skupiny **SPELTER** jsou uvedeny v textu u **OK2DF**. Spojení umožnilo, kromě předávání zpravodajských informací, také zajistit pro partyzánský oddíl **Lenka** spojenecké letecké shozy s přibližně devíti tunami zbraní a munice. Němci vysílačku neustále hledali, na její dopadení vyslali z Prahy speciální zaměřovací družstvo, díky častým změnám místa vysílání ji ale nenašli.

Povolení k amatérskému vysílání získal v Brně v roce 1937 se značkou **OK2LF**. Značka se stejným sufixem *LF* byla vydána již dříve, proto mu byla změněna na **OK2FW**. Po válce se přestěhoval do Hradce Králové, koncesi si obnovil v roce 1946 se značkou **OK1FW**, v padesátých letech mu byla zrušena.

Zdroj:

- ✓ *Amatérské rádio*, číslo 4/1994,
- ✓ *časopis AMA*, číslo 2/1995,
- ✓ *VÚA Praha, spis číslo 308-222-1*.



• Alois Horký, OK2HY

Narodil se 7. září 1911 v obci Nárameč, před okupací pracoval jako technický úředník brněnské *Kontrolní služby radiokomunikační – KSR*, po jejím zrušení byl umístěn



u odrušovací služby. (Obrázky: vlevo – portrét z roku 1933, za studii na průmyslové škole, s Aerovkou, vpravo nahoře: konstrukce OK2HY)

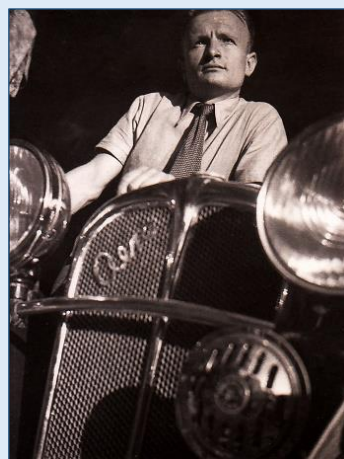
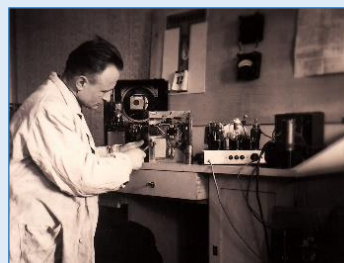
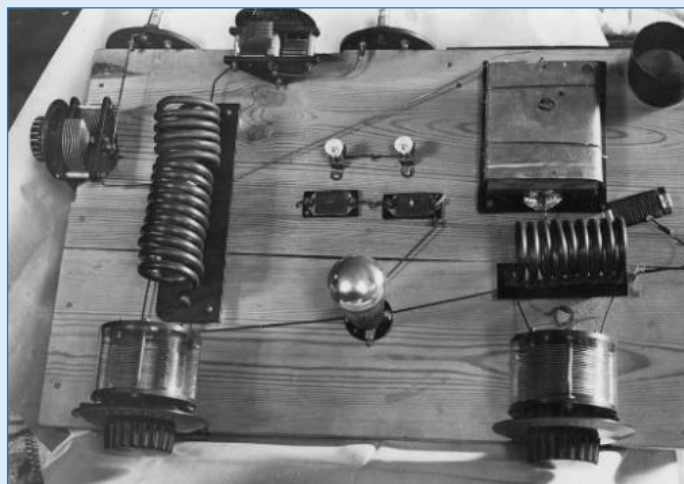

Odboje se zúčastnil v brněnské organizaci *Obrana národa – ON*, pro kterou sestrojil pět souprav přenosných radiostanic umístěných v kufrech. Společně s radioamatéry Vladimírem Kottem, **OK1FF**, Janem Habrdou, **OK2AH**, a Gustavem Košuličem, **OK2GU**, pracoval ve skupině bývalého příslušníka armády Bobáka, který se ilegálně vrátil do Protektorátu z SSSR. Úkolem Bobáka bylo získávat zpravodajské informace a odesílat je do Sovětského svazu, a k tomu potřeboval radiostanici. **OK1FF** dodal část potřebných součástek pro stavbu vysílače a jako výborný radista poskytl Bobákovi rady ohledně výběru míst pro vysílání, použití kmitočtů a obsluhy vysílače. **OK2AH** sestrojil pro odbojovou skupinu vysílač. **OK2HY** jako zkušený radiový mechanik pomohl vyřešit technické problémy vysílače a vyzkoušel ho na statku v Křetíně. Stal se záložním radistou této skupiny a pomáhal najít vhodné umístění vysílače. Zprávy do Moskvy vysílal radiotelegrafista **OK2GU** od září 1940 do března 1941, kdy byl zatčen. Po odhalení a zatčení členů skupiny byli **OK2HY** a **OK1FF** odsouzeni k pěti letům káznice, **OK2AH** a **OK2GU** k trestu smrti. **OK2HY** byl od 18. 4. 1941 do 1. 5. 1945 postupně vězněn na Pankráci, v Drážďanech, Ichterhausenu, Berlíně a Straubingu. Byl účastníkem pochodu smrti do koncentračního tábora

Dachau. Při dalším pochodu z Dachau do Mauthausenu ho osvobodila americká armáda. Koncesi měl od roku 1937, po válce ji obnovil v roce 1946. (Na další stránce: Pamětní text rodiny Horkých z rodné obce)

Zdroj:

- ✓ VÚA Praha, spis čj.: 008966/48,
- ✓ Amatérské rádio, číslo 4/1994,
- ✓ AMA, číslo 2/1995,
- ✓ <https://www.hodov.cz/historie/kronika-online/kronika-obecna/a14-hodov-ve-2-sv-valce>
- ✓ informace od jeho příbuzných, paní Jitky Špatné a pana A. K. Horkého.

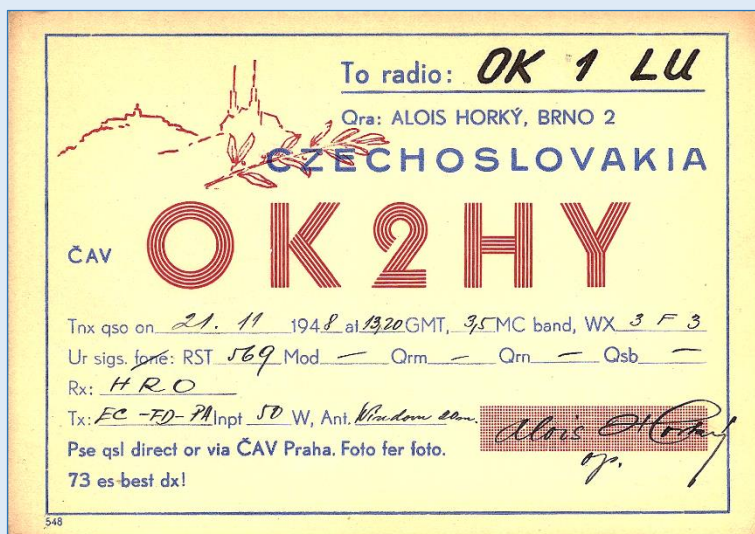

• ppor. František Horký, ex OK2HY



Bratr Aloise. Narodil se 16. 3. 1917 v Hodově, 3. 11. 1942 v Anglii tragicky zahynul a je pohřben ve městě Lowestoft. Již nestihl uzavřít zamýšlený sňatek s britskou partnerkou.

Narodil se v chudé rodině s osmi dětmi, jako nadaný žák vystudoval elektrotechnickou průmyslovou školu. Před okupací ukončil vojenskou základní službu pro aspiranty telegrafního vojska v Turnově. V lednu 1940 odešel z domova, a přes Slovensko, Podkarpatskou Rus a Maďarsko dorazil do Bělehradu, kde vstoupil do naší zahraniční armády. Pokračoval do Bejrútu a lodí do Francie. Po pádu Francie byl s ostatními čs. dobrovolníky evakuován do Velké Británie. Přihlásil se k letectvu, získal kvalifikaci palubního radiotelegrafisty a střelce. Sloužil ve 311. čs. bombardovací peruti v hodnosti podporučíka. V roce 1942

byl přeložen k čs. samostatné brigádě. Koncem roku 1942 obdržel medaili *Za chrabrost před nepřitelem*. V roce 1991 byl *in memoriam* povýšen do hodnosti podplukovníka.

Telegrafisté u 311. čs. bombardovací peruti v RAF založili Čs. radiosvaz, předsedou se stal Horký. V roce 1942 jim britská radioamatérská organizace **RSGB** vystavila potvrzení o členství a Horkému v něm byla uvedena značka jeho bratra, **ex OK2HY**. Když zemřel, došlo v činnosti svazu ke značnému útlumu.

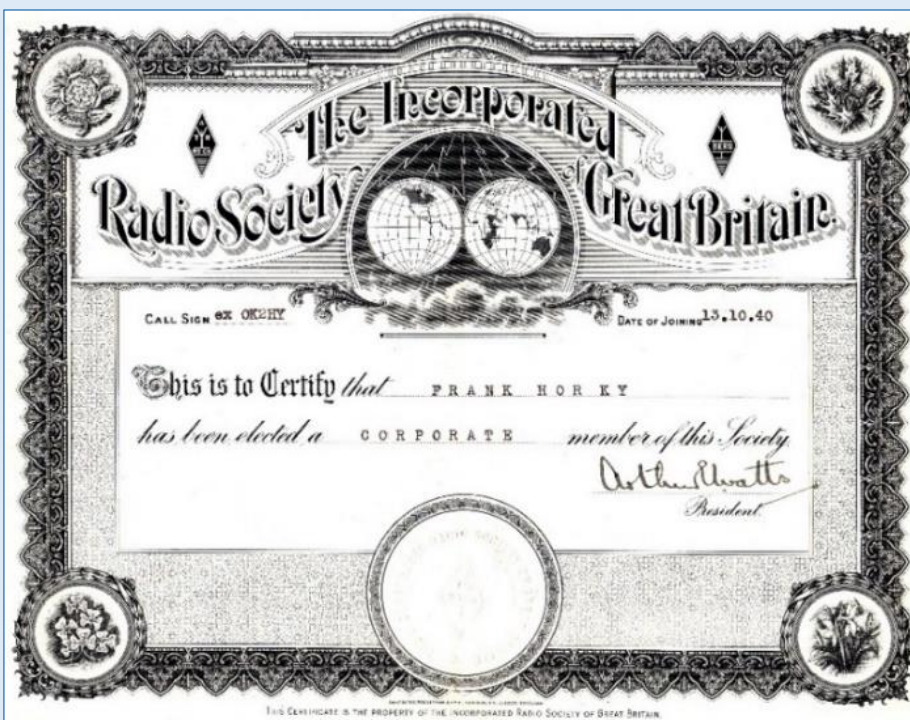

Zdroj:

- ✓ *Amatérské rádio, číslo 4/1994,*
- ✓ *AMA, číslo 2/1995,*
- ✓ [https://www.databazeknih.cz/knihy/kamaradi-ja-se-vratim-363152,](https://www.databazeknih.cz/knihy/kamaradi-ja-se-vratim-363152)
- ✓ <https://www.vets.cz/vpm/frantisek-horky-651/>
- ✓ *Informace od jeho příbuzných, paní Jitky Špatné a pana A. K. Horkého.*

Hodov ve 2. sv. válce

V naší obci byla válkou asi nejvíce postižena rodina Horkého Aloise, železničního zaměstnance ve výslužbě, bytem v Hodově č. 79. Jeho syn František Horký odešel v roce 1938 jako četař na Slovensko, odtud s československou armádou do Polska a posléze vstoupil do zahraniční armády v Anglii. Padl jako podporučík zahraničního letectva 3. 11. 1942. Jeho bratr Horký Alois, OK2HY, radiotelegrafista a zaměstnanec rozhlasu pro zahraničí, v Brně byl zatčen gestapem v březnu 1941. Prošel Pankrácem, Berlínem, Straubingem, Ichterhausenem a vrátil se z Dachau. Kvůli svým dvěma synům byl zatčen i otec Alois Horký se třetím synem Jaroslavem. Zatčení byli 17. 9. 1942. Syn Jaroslav byl propuštěn 17. 10. 1942, otec byl propuštěn 22. 12. 1942.

MINISTERSTVO NÁRODNÍ OBRANY
Hlavní štáb - velitelství letectva

Čj. 10301 /4. odděl. osob. 1945.

Praha, 5. července 1945.

Věc: Horký František, ppor. let.
oznámení.

Pan — Paní — Slečna —

Horký Alois

Brno-Bohunice

pošta Na pískové cestě 78

S lítostí a proctřenou účastí Vám sdělují, že ppor. let.
Horký František, narozen 16. 3. 1917
v Hodově, okr. V. Meziříčí padl dne 3. 11. 1942
v boji za svobodu a nezávislost Československé republiky jako příslušník československého za-
hraničního letectva.

Jmenovaný se zúčastnil zahraničního odboje s příkladnou obětavostí a nadšením. Byl
dobrým Čechem a vlastencem, skvělým vojákem, bojovníkem a věrným kamarádem ve vzdu-
chu i na zemi. Náš národ a čs. letectvo s hrdostí jej počítá mezi své nejlepší příslušníky, kteří
se zasloužili o osvobození vlasti a nikdy nezapomene jejich oběti.

Velitel letectva:
brig. gen. ALOIS VICHEREK

Vicherek



Skupina čs. letců, radiotelegrafistů ve výcviku.

Stojící zleva: Adolf Dolejš (+02/07/41), Otakar Janův
(+25/10/41), Vladimír Graffe, Otto Jebáček (+15/09/42),
Bohumil Vaverka (+05/10/45), Václav Trnka, Josef Drčka
(+13/07/41), britský voják, Jan Stanovský (+06/04/42),
Michal Ljachovič, František Horký (+03/11/42), Josef



VELITELSTVÍ LETECTVA A PVO

Čj. 468



DEKRET

František HORKÝ

NA ZÁKLADĚ
MORÁLNÍ A POLITICKÉ REHABILITACE
BYL
ROZKAZEM MINISTRA OBRANY ČSFR
VE VĚCECH PERSONÁLNÍCH ČÍSLO 0103
ZE DNE 29. 5. 1991
MIMORÁDNĚ POVÝŠEN
DO HODNOSTI

PODPLUKOVNÍKA
VE VÝSLUŽBĚ
in memoriam

Praha, 17. června 1991



Velitel letectva a PVO ČSFR

• Jaroslav Janda, OK2JA

Narodil se 1. 11. 1912 ve Velkém Jeníkově, dnes je to místní část Studené, zemřel v kanadském Torontu 1. 1. 1982. Působil jako katecheta v měšťanské chlapecké a dívčí škole. V Brně byl vysvěcen na kněze v roce 1937, prvním půstobištěm se mu staly Dačice. Inicioval výstavbu místního Katolického domu, který mu umožnil rozvíjet kulturní aktivity, zejména v amatérském divadle. Byl také členem Astronomické společnosti v Praze. Jako vlastenec a radioamatér za okupace pracoval v jedné z odbojových skupin. Dne 10. 3. 1943 byl společně s **OK2PV** zatčen gestapem, vyslýchán v Jihlavě a převezen do koncentračního tábora ve Vratislavi, pak do Zwickau. Byl obviněn z velezrady, členství v ilegální organizaci v Dačicích, pokusu o zřízení tajné vysílačky, nahrávání zpráv z vysílání zahraničního rozhlasu a protíříšská kázání při bohoslužbách. Provedení uloženého trestu smrti naštěstí zabránil rychlý konec války. Dočkal se osvobození dne 15. 5. 1945.



Po válce se vrátil do Dačic. Stal se oblíbeným učitelem náboženství a pokračoval v kulturních aktivitách. Když začalo pronásledování kněží po komunistickém převratu, emigroval 10. 1. 1950 do Kanady. Nejdříve působil ve francouzské farnosti v Quebecu. V roce 1954 přišel do Toronta a jako farář působil ve farnosti českých emigrantů, která měla k dispozici pouze kapli. Zasloužil se tam o vybudování kostela Sv. Václava.

Koncesi se značkou **OK2JA** získal v roce 1938. Byla mu doručena v den všeobecné mobilizace a proto byla ve stejný den zrušena. Po válce ji obnovil v roce 1947, po emigraci do zahraničí mu byla znovu zrušena.

Zdroj:

- ✓ VÚA Praha, spis čj.: 002559/48,
- ✓ www.dacice.info: Jelínek, Jan.

• Jan Paseka, OK2JP

Narodil se 4. 6. 1902 v Bochoři v okrese Přerov, pracoval jako technický úředník Středomoravských elektráren – SME. Byl ženatý, měl dva syny.

V odboji působil ve skupině tělovýchovné organizace *Sokol*, která spolupracovala s organizací bývalých vojáků *Obrana národa – ON*. Měl v ní na starosti spojovací záležitosti. Okresní velitel ON v Přerově npor. Marian Motáň jej požádal o sestrojení dvou vysílačů pro spojení mezi Přerovem a Olomoucí. V září 1939 byly vysílače kvůli zatýkání členů odbojové skupiny ukryty do vodního kanálu elektrárny a zůstaly tam až do konce okupace. Jiné dva vysílače se podařilo získat ze skladu okresního úřadu v Přerově, kam je radioamatéři museli odevzdat na příkaz okupačních orgánů. Nedošlo k použití ani těchto vysílačů.

Vedle toho, že byla přerovská odbojová skupina Sokolů napojena na ON, spolupracovala také s další organizací odboje, *Petičním výborem Věrní zůstaneme* –

SHORTWAVE LICENSED RADIO STATION
CZECHOSLOVAKIA
TO RADIO OK 1 ABZ
Vy tnx fr qso of 1.9.48 on 18.05 Mc 3800 ur RST 589
QRM QRN Rx baterie
Tx ecopa inpt 5 RMks Zeppelin
OK 2 JA
Pse, inx, QSL direct or via ČAV, Praha
Vy 73 es best dx; QRA: OP. P. JAR. JANDA
op. Jan Janda DAČICE 143/I.

Qra: Jan Paseka, Přerov
Czechoslovakia
TX: 40-9a QRH: 3567
RX: 0-1-2 Radio OK2JP
OK 2 JP
Ur. f. mhr on 11. 35
at 1540 GMT QK 1 P
QSA 5 f. 8 QSB
Wx Vy 73 es Dx
Op: Paseka

PVVZ. Pro potřeby PVVZ postavila v rádiových dílnách SME dva vysílače s názvem Svobodná Haná a Na zdar. Byly určeny k propagačnímu protinacistickému vysílání a také ke spojení domácího odboje se zahraničím, ale to se přes vynaložené úsilí nepodařilo uskutečnit.

V prosinci 1939 byl zatčen npor. Motáň a po jeho výsleších gestapo zatklo další členy skupiny, včetně Paseky. Po dvouletém krutém vyšetřování se zatčeným podařilo převážnou část odbojové činnosti utajit a byli odsouzeni k poměrně nízkým trestům. Paseka byl v září 1942 propuštěn. Nesměl se vrátit do podniku SME, kde předtím pracoval, a nemohl se ani ucházet o zaměstnání v žádném podniku s válečnou výrobou.



Povolení k amatérskému vysílání získal v roce 1934 se značkou **OK2JP**. Po válce si povolení neobnovil. Na poválečném obrázku ze sjezdu členů Sokola a ON v Přerově jsou vedoucí odbojářů, zleva Richard Bdinka, Jan Paseka a MUDr. Adolf Svozil.

Zdroj:

- ✓ Kopeček, Pavel: Cílem byla svoboda, 2015,
- ✓ Státní okresní archiv Přerov, materiály poskytl pan Mgr. Petr Jiráček.

• Karel Charuza, OK2KJ



Narodil se 1. 11. 1907 v Brně a zemřel následkem mozkové mrtvice v březnu 1981. Vyučil se elektrotechnikem, pracoval ve Zlíně na poštovním úřadě jako telegrafní mechanik, byl ženatý a měl tři dcery. (Obrázek: V předválečném HAM Shacku)

Od začátku okupace přispíval sabotáží telegrafních a telefonních vedení. Služební cesty k opravám závad telegrafních ústředí a vedení využíval ke styku s partyzány, předával jim informace, které zjišťoval odposlechy telefonních hovorů na poště.

Pomohl se stavbou radiostanice pro 1. čs. partyzánskou brigádu Jana Žižky. Na konci války byly narušeny poštovní spoje, přesto se mu podařilo uskutečnit spojení s telefonní ústřednou v okupované Praze. Sovětský důstojník oznámil obsluhu pražské ústředny osvobození Zlína již 2. 5. 1945.

Povolení k amatérskému vysílání získal v roce 1935 se značkou **OK2KJ** a v roce 1946 si ho obnovil. Pracoval v mnoha radioamatérských orgánech, vchoval řadu nových radioamatérů.

Zdroj:

- ✓ VÚA Praha, spis čj.: 301821/85,
- ✓ Amatérské rádio, číslo 8/1981.

• Adolf Kolář, OK2KO

Narodil se 16. 4. 1905 v Boskovicích, okres Blansko. Před válkou pracoval na rozhlasovém vysílači Svinov u Ostravy. Od roku 1939 ho zaměstnala brněnská firma Drábek jako malíře a natěračče.

QRA: Karel Charuza, ~~Staré Hory near Jihlava~~ Zlín - Lomená 2213
CZECHOSLOVAKIA

To radio: OK2AW qra: Město Králové

Ur fone sigs WKD } ere on 4/11 1936 at 1936 GMT. on 3.5 MC band.
erd-red

Č A V O K 2 K J Č A V

Ur sigs: W 5 R 7 T 4 mod ur QSB to r --- QRM --- QRN ---

Xmtr: TXT inpt 2K2KJ mod 1000 RE 139 aerial 20ft

Revr: Schnell O-V-P, and superregen. for 56 MC. aer: L gnd: ---

REMARKS: Spis usgpr osau de ob!

PSE QSL via ČAV or direct! Vy 73 es best dx dr ob!

TNX Sure foto fr foto! lic. opr. Adolf Kolář
niče by me nijako!

V roce 1941 byl totálně nasazen na práci ve firmě *Rostek Berlín – Linz*, která jej předala stavební organizaci *Todt*. Pracoval na stavbě a údržbě vojenských ubikací poničených leteckými nálety ve francouzském městě Lorient kde byla ponorková základna německého námořnictva. Po měsíci uprchl a vrátil se domů. V Brně byl zadržen a odeslán do Osvětimi s označením *návrat nežádoucí*. Postupně ho věznili v koncentračních táborech Buchenwald, Dora a Bergen-Belsen, kde byl 15. 4. 1945 osvobozen britskou armádou. V roce 1966 obdržel *Osvědčení o účasti na národním boji za osvobození* jako politický vězeň za pasivní odbojovou činnost.

Povolení k amatérskému vysílání získal v roce 1931 se značkou **OK2KO**. Krátce byl náhradníkem výboru ČAV a později předsedou odbočky ČAV v Moravské Ostravě. Vysílal zejména na 20 m pásmu. Po válce si koncesi neobnovil.

Zdroj:

✓ VÚA, spis č.: 11159/65



• Karel Koksa, OK2KP

Narodil se 1. 1. 1904 v Přerově, zemřel v roce 1986. Po základní škole se vyučil elektromechanikem slaboproudých a silnoproudých zařízení v elektrárně v Přerově. Po získání praxe absolvoval průmyslovou školu elektrotechnickou a pracoval u Českých drah jako vrchní telegrafní mistr. Později zastával různá pracovní místa na sdělovací a zabezpečovací distanci. (Obrázky: *Předválečný a poválečný HAM Shack OK2KP*)

Od ledna 1945 působil v odboji. Jako drážní zaměstnanec měl přehled o přesunech německých vojenských vlaků. Informace poskytoval *První čs. partyzánské brigádě Jana Žižky*, která díky tomu mohla vlaky cíleně přepadat. Sabotoval telefonní spoje, které procházely Přerovem a šířil protinacistické letáky. V roce 1945 předával amatérskou radiostanicí zprávy ve prospěch poštovní služby a železnice v době, kdy ještě nebylo obnoveno pravidelné spojení. V roce 1948 obdržel *Osvědčení účastníka boje za národní osvobození*, *Pamětní odznak 2. stupně* ministra vnitra a *Pamětní odznak se stužkou* velitele První čs. partyzánské brigády Jana Žižky. Sovětský důstojník pplk. Černyšev, který řídil přepravu vojsk po železnici, mu udělil čestné uznání za vzorné splnění bojových úkolů.

Od mládí se zajímal o radiotechniku, vyráběl různé elektrotechnické přístroje. V přerovském časopise *Obzor* byl v roce 1932 uveřejněn článek, jak dokázal vysílačem rozsvěcovat a zhasínat elektrické žárovky na vzdálenost několika kilometrů. Sestavil přístroj nazvaný

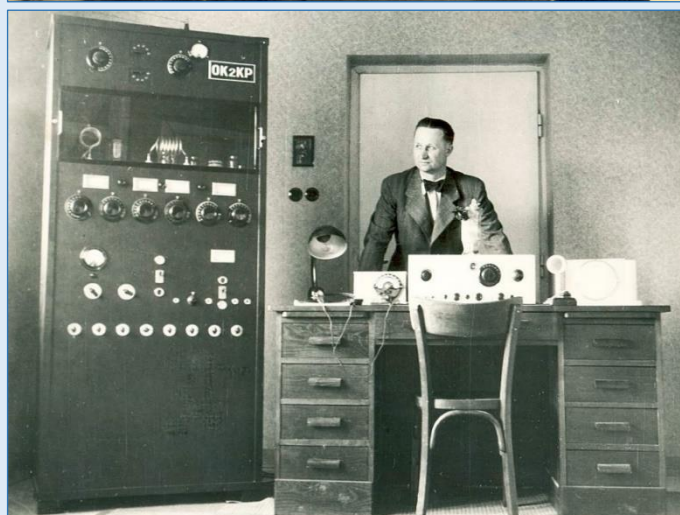
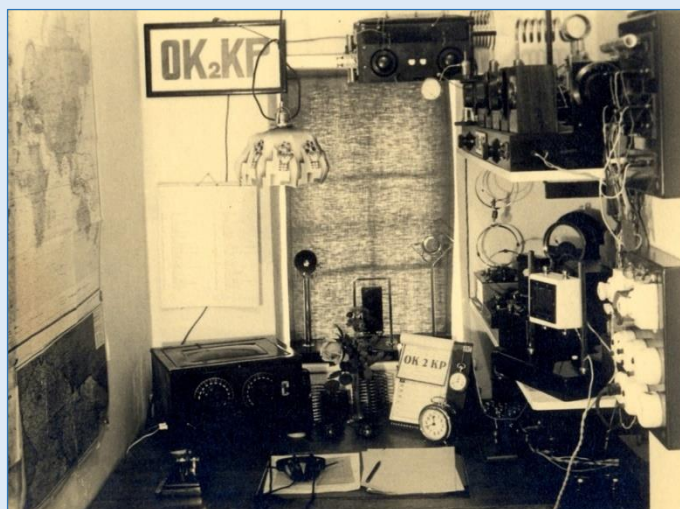

MINISTERSTVO NÁRODNÍ OBRANY

Kancelář československých legií

čj. 67085 - Ko - 2296- 1948.

Evid. číslo: 39055.

Kolku prosto
podle § 21 zák. č. 255/1946 Sb.

O s v ě d ě n í

podle § 8 zák. č. 255/1946 Sb.

Jméno a příjmení Karel K O K S A , nar. dne 1 / I 1904
v Přerově okres Přerov země Morava
dom. přísl. Přerov okres Přerov země Morava
stát. občan československý, je ve smyslu § 1 odst. 1, písm. e / odst. 2 zákona ze dne 19. pro-
since 1946 č. 255 Sb. — o příslušnicích československé armády v zahraničí a o některých jiných účast-
nících národního boje za osvobození —

účastníkem národního boje za osvobození.

Podle ustanovení § 15 výše uvedeného zákona započítává se mu doba:

Od 9. ledna 1945 do 5. května 1945 jako příslušníku čs.dom. ilegál-
ního hnutí.

Výkonným letcem byl ode dne - / - 19 - do dne - / - 19 -

Jako parašutista byl v týlu nepřítele ode dne - / - 19 - do dne - / - 19 -

Toto osvědčení je dokladem k uplatnění práv vyhrazených účastníkům národního boje za osvobození usta-
novením §§ 3 až 5, 16 až 18 výše uvedeného zákona.

Poněvadž výše jmenovaný účastník národního boje za osvobození padl — popraven — zemřel — je ne-
zvěstný — invalidní — přecházejí jeho práva podle ustanovení § 6 odst. 1, písm., § 7 odst. 2 výše
uvedeného zákona na jeho

nar. dne / 19 v okres
přísl. do okres země
státní občanství

V Praze dne 8. prosince 1948.



Za ministra

[Handwritten signature]

Vlastnoruční podpis majitele osvědčení:

[Handwritten signature]

572-49

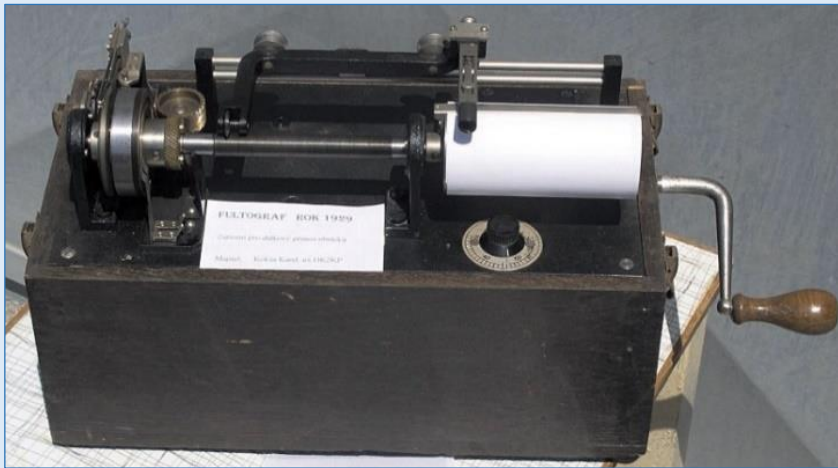

Fultograf pro příjem obrázků na vlhkém papíře napuštěném roztokem jodidu draselného a škrobu. Obrázky přijímal z vysílání vídeňské rozhlasové stanice. Přístroj byl později věnován Národnímu technickému muzeu v Praze. (Obrázek: *Fultograf*, 1929)

Spoluzakládal předválečný přerovský radioklub **OK2RP**. Vlastní povolení k amatérskému vysílání získal v roce 1933 se značkou

OK2KP, po válce si ho obnovil, ale v padesátých letech mu bylo bezdůvodně zrušeno.

Zdroj:

- ✓ VÚA Praha, spis čj.: 67085/48,
- ✓ Praktická elektronika – AR, číslo 12/2002,
- ✓ informace od OK2HKP, syna OK2KP, a od OK2QX.

• Ali Šírek, OK2LG

Narodil se 17. 11. 1917 v rakouském městě Sauerbrunn.

Za okupace bydlel v Praze a pracoval jako technik v pražském rozhlase na Vinohradech. Založil tam zpravodajskou buňku s názvem *SYNEK*. Spolupracoval s technickým úředníkem rozhlasu A. Šárkou, od kterého získával informace o uskladnění zbraní, munice, náloží, umístění telefonů a řadu dalších. Přes pracovníka brněnského rozhlasu Jaromíra Pavlíčka, **OK2CC**, předával informace odbojové skupině, která je odesílala do zahraničí. Podílel se na sestavení malých vysílačů o výkonu 20 wattů, s čímž ustal po zatčení několika členů skupiny. Po atentátu na Heydricha spolupracoval s vojenskou odbojovou skupinou *TRÁVNICE*, která podporovala rodiny zatčených zaměstnanců rozhlasu. Když byl přemístěn do brněnského rozhlasu, zúčastnil se již jen sabotáží menšího významu.

Po válce se stal členem technické skupiny Ing. Alexandra Kolesnikova, **OK1KW**, v Desné v Jizerských horách, která vyvinula první televizní vysílač v Československu a úspěšně ho předvedla v roce 1948 na mezinárodní výstavě rozhlasu MEVRO.

Povolení k amatérskému vysílání získal v Brně v roce 1938 se značkou **OK2LG**. Po válce si ho obnovil v roce 1946 se stejnou značkou, a když bydlel v Desné a v Praze, změnil značku na **OK1LG**.

Zdroj:

- ✓ VÚA Praha, spis čj.: 1363/70

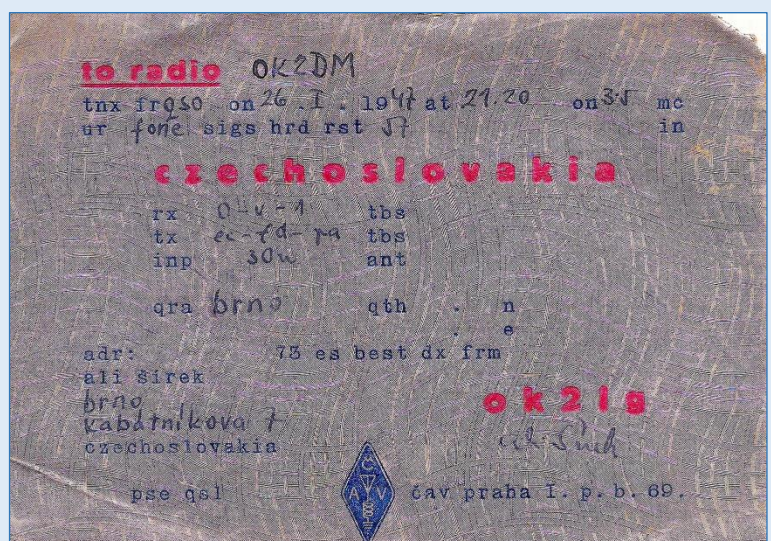

• Jan Kříž, OK2MM

Narodil se 14. 3. 1900 v Brně a zemřel v roce 1971. Pracoval jako telefonní a telegrafní dozorce u poštovního úřadu v Kyjově. Měl na starosti zřizování a údržbu telefonních stanic a také údržbu meziměstských linek napojených na místní telefonní ústřednu. Sabotoval provoz místních i dálkových vedení, vytvářel maskované svody a smyčky na vedení, přetrhával dráty a vkládal do zařízení vadné pojistky. Na poště měli německého dozorce, kterému říkal,



že závady za-

vinili partyzáni. Měl přístup do koncentračního tábora Svatobořice, ve kterém byla malá telefonní ústředna, na niž byla napojena vnitřní síť linek. Obstarával jejich údržbu a odstraňoval vzniklé poruchy. V táboře se mohl volně pohybovat a využíval toho k doručování balíčků vězňům a k výměně dopisů s jejich rodinami, což dělal s tichým souhlasem českých táborových četníků, ti ho při odchodu neprohlíželi. Na poště likvidoval udavačskou poštu adresovanou Gestapu.

Povolení k amatérskému vysílání získal v roce 1936, obnovil si ho v roce 1946 a v roce 1949 mu bylo zrušeno.

Zdroj:

✓ VÚA Praha, spis čj.: 9629/70:

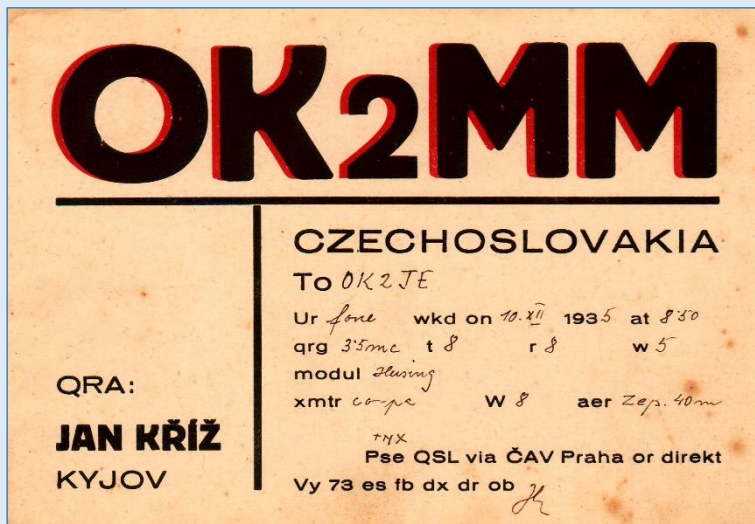

• rtm. Josef Pánek, OK2PJ

Narodil se 25. 9. 1910 v Přerově. Vystudoval čtyři třídy měšťanské obchodní akademie, byl ženatý a měl jedno dítě.

V době Protektorátu sloužil u vládního vojska v Lipníku nad Bečvou. Svůj amatérský vysílač neodevzdal a ukryl ho. V roce 1944 byl odeslán do Itálie do strážních jednotek vládního vojska, svůj vysílač tam propašoval. S Bedřichem Křížkou, **OK4KZ**, utekl v červnu k partyzánům a zúčastnil se bojů v čs. partyzánské jednotce. Používal krycí jméno Ernesto Gatti, a protože neuměl italsky, předstíral, že je hluchoněmý. Po odchodu jednotky do Francie zůstal v Itálii a působil v partyzánském štábu pro oblast Piemontu. Kmenově byl zařazen jako radista u výsadkářů 5. americké armády v Evropě, *Office of Strategic Services – OSS* a byl povýšen do hodnosti poručíka. (Obrázek: Zapojení vysílače OK2PJ)

Po válce dosáhl hodnosti majora, obdržel *Československý válečný kříž 1939*, medaile *Za chrabrost* a *Za zásluhy 1. stupně*, *Garibaldiho medaili*, *Partyzánskou medaili 43. brigády* a vyznamenání *Regional Patriots Officer* od OSS.

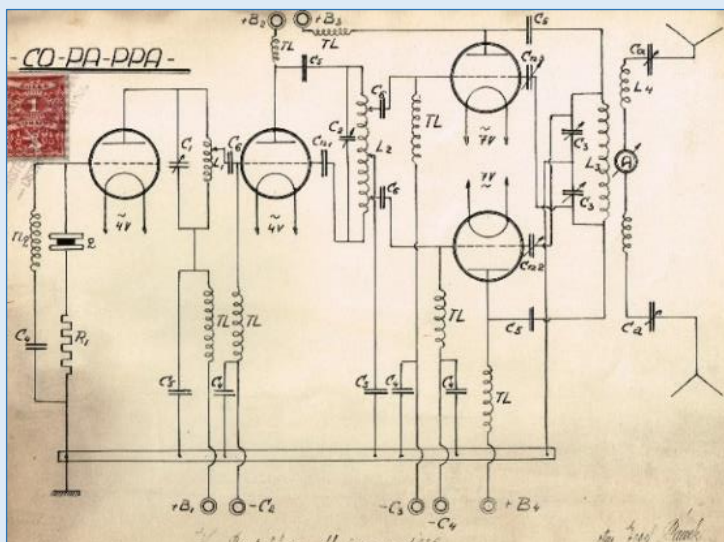

Vojenský soud ho v roce 1953 odsoudil ke třem letům vězení, protože neoznámil náhodné setkání s Ing. Zdeňkem Šedákem, který se vrátil do republiky jako agent zahraničního odboje gen. Prchalý. V roce 1970 byl amnestován.

Povolení k amatérskému vysílání získal v roce 1935 se značkou **OK1PJ**, a v době, kdy sloužil v Šumperku, ji změnil na **OK2PJ**. Po válce si koncesi obnovil v roce 1946, zanikla mu v roce 1953.

Zdroj:

- ✓ ABS Praha, osobní spis číslo 2M – 10175,
- ✓ VÚA Praha, spis čj.: 10954/67,
- ✓ časopis AMA, číslo 2/1995,
- ✓ Bez souhlasu VÚA Praha nelze jeho portrét dále publikovat.

QRA: RUDOLFOV U ČES. BUDĚJOVIC	CZECHOSLOVAKIA	JOSEF PÁNEK STARÉ VRÁTO 87
TO RADIO: OK - R P 7 5 0		
UR SIGS: R	OK1PJ	ON: 26.XI.36.
UR FONE: R		GMT: 17-18.30
QSA:		QRH: 3550
TONE:		WX: mrzne-6 C
MUDUL:	QRM:	
TRANSMITTER: CO PA	WATTS: 8	MODUL: mříž.
RECEIVER: Pento SW 3 AC	VALVES: -	AERIAL: 10 m
SURE GLD TO QSO ES HPE CUAGN SN DR OM, PSE TNX	QSL DIRECT OR VIA	CAV
QSO NO:	vy 73 OP:	<i>W. C. K.</i>

• JUDr. Vojtěch Pelikán, OK2PV

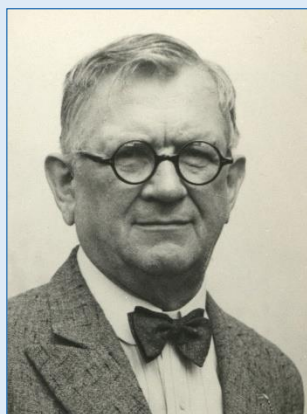

Narodil se 20. 6. 1880 v Nechanicích v okrese Hradec Králové. Po ukončení gymnázia absolvoval právnickou fakultu a získal titul doktora práv. Pracoval jako soudní rada zemského soudu a přednosta okresního soudu v Dačicích u Jihlavy. Zúčastnil se první světové války. Byl ženatý a měl jedno dítě.

Za okupace založil organizaci k podpoře vězňených odbojářů a jejich rodinných příslušníků. Spolehlivým známým zabudoval do rozhlasového přijímače cívky pro poslech na krátkých vlnách, *čerčilky*. Společně s **OK2JA** nahrávali vysílání zahraničního rozhlasu, a také zprávy protektorátního rozhlasu k archivním účelům. Na jaře 1944 sestrojil

Paní Věra Blechtová – Tučková vzpomíná na hledání vysílačky u zatčeného Vojtěcha Pelikána, soudce ve výslužbě a předsedy Okresní péče o mládež, v jejíž budově měla být údajně podle gestapa vysílačka ukryta: „Gestapo znalo všechny podrobnosti, což mě přivádělo do zmatku a nevěděla jsem, co mohu mluvit a co je provokace. Říkala jsem tedy, že o tom nic nevím. Ale dovedli, a to ne v příliš dobrém stavu, ke konfrontaci pana Antoně, zaměstnance soudu, který tuto bednu s vysílačkou na Okresní péči vezl. Já jsem sice pana Antoně potkala, ale bednu přebírala kolegyně – sociální pracovnice Věra Klangová. Žádná z nás však netušila, že je v bedně vysílačka, protože pan Pelikán nás žádal o uschování řezbářského náradí, které mu jeho paní vyhazuje z bytu. Druhý den pak byla volána do Jihlavy k výslechu uvedená spolupracovnice a konfrontována s panem Pelikánem, který ji vyzval, aby řekla pravdu, že učinil doznání. Zároveň ten den byla u mne v kanceláři provedena gestapem prohlídka způsobem jim vlastním.“

pro předávání zpráv do zahraničí KV vysílač. V březnu 1944 byl s OK2JA a dalšími odbojáři zatčen Gestapem za nepovolené přechovávání vysílače, krátkovlnného přijímače a různých radiových součástek, včetně šesti kusů vysílacích elektronek 6L6. Nejdříve byli vyslýcháni v Jihlavě, později je převezli do věznice ve Wroclawi a odsoudili k trestu smrti. Před vykonáním rozsudku je zachránila přibližující se fronta, a tak se po válce mohli vrátit do Dačic.

	CZECHOSLOVAKIA
	QRA: PELIKÁN VOJTĚCH DAČICE
	OK2PV
	to radio <i>OK-180</i> tks fr qso of <i>27/10. 1937</i> at <i>10.35</i> gmt on <i>3.5</i> mc. ur sigs were rst <i>599</i> mod <i>85</i> % qsb, qrm, qrn. rcvr <i>7.0 P.P.</i> aerial <i>L40</i> xmtr <i>CO-PA-PPH</i> input <i>40</i> watts. aerial <i>2 p. 40/18 rmks</i>
pse tks qsl direkt or via Č. A. V. post box 69 foto fr foto qsl no	vy 73 es best dx om. op. <i>Pelikán</i>

Povolení k amatérskému vysílání měl od roku 1936, po válce ho obnovil v roce 1946 a zrušeno bylo v roce 1950.

Zdroj:

- ✓ VÚA Praha, kmenový list číslo 0-39 a spis čj.: 116875/47,
- ✓ WEB „Politický vývoj v Dačicích za první republiky 1918 – 1938“,
- ✓ Amatérské rádio, číslo 4/1995,
- ✓ Archiv bezpečnostních složek, fond Správa vyšetřování StB – vyšetřovací spisy (V), arch. č. V-1063 CB,
- ✓ Bez souhlasu ABS Praha nelze obrázek dále publikovat.

• Karel Šindler, OK2RA

Narodil se 27. 1. 1906 v obci Švábenice v okrese Vyškov. Pracoval jako revident pomocné technické služby na Telegrafním stavebním úřadě a později jako technik na Radiotechnickém úřadě v Brně. Byl ženatý.

Za okupace vyráběl pro známé krátkovlnné cívky do rádií k poslechu zahraničního rozhlasu. Gestapo ho zatklo 20. 6. 1944a po odsouzení v Brně byl vězněn v Kounicových kolejích, Bernau a Garste. Americká armáda ho osvobodila 5. 5. 1945, po návratu domů se dva měsíce léčil. V roce 1947 obdržel *Osvědčení o účasti na národním boji za osvobození*.

Povolení k amatérskému vysílání získal v roce 1935 se značkou **OK2RA**, po válce si je obnovil v roce 1946 a v roce 1950 bylo zrušeno.

Zdroj:

- ✓ VÚA Praha, spis čj.: 61557/47.

• František Trubecký, OK2TX

Narodil se 30. 11. 1904 v Uherském Hradišti. Pracoval jako vrchní tajemník pošty v Brně.

Zúčastnil se odboje ve skupině brněnských poštovních zaměstnanců. V roce 1942 sestrojil radiostanici pro organizaci *Obrana národa*. Ničil vojenské dopisy a udavačské dopisy posílané Gestapu, poškozoval zásilky adresované německým vojákům. Rozšiřoval pokyny a zprávy vysílané zahraničním rozhlasem pro Československo. Gestapo ho zatklo v listopadu 1942. Po odsouzení za sabotáž a přípravu velezrady byl vězněn v Brně-Kounicových kolejích, Bernau am Chiemsee, Rothau, Weissee a Wirtenbachu. Ve vězení těžce pracoval, byl týrán, bit a trpěl nedostatkem stravy. Propuštěn byl 11. 5. 1945 s poškozeným zdravím: měl zničený chrup, oslabenou srdeční činnost a nemocné nervy. V roce 1948 obdržel *Osvědčení o účasti na národním boji za osvobození* a v roce 1964 bylo rozšířeno o další odbojovou činnost.

Povolení k amatérskému vysílání získal v roce 1946 a v roce 1950 bylo zrušeno.

Zdroj:

- ✓ VÚA Praha, spis čj.: 79107/48.

№ 20/P.
QRA: KAREL ŠINDLER BRNO 1, CZECHOSLOVAKIA

TO RADIO OK2DM: UR SIGS, FONE ON 26.11.37 AT 17.10 GMT,
ON 3,5 MC BAND, W 5, R 8, T Mod.: dobrá

OK 2 RA X

XMTR: CO INPT: 1,5 W. AERIAL: Hertz 40m, RCVR: 0-V-2
REMARKS: QRA X: Dobrochov u Prostějova
TNX FR QSO OMI 73 ES FB DX OMI
PSE. INX QSL! via ČAV. OP. Šindler

OK2TX

To Radio OK1LU
Confirming OUR 950 at 18.25 GMT
Ur RST 559 fb 6. 11. 47
Tx: COPA Inpt 5 Watt 3.5 Mc
Rx: Pento 3 tubes
Aerial: coll.
Pse Qsl direct or via ČAV
Vy 73 es Dxl
op. F. Trubecký

František Trubecký
Brno XII,
CZECHOSLOVAKIA

• Josef Běloch, OK2UA

Narodil se 19. 3. 1897 ve Velkých Bílovicích v okrese Hodonín a zemřel 24. 11. 1975. Po ukončení školy postupně pracoval v zemědělství, v kamenolomu a jako hajný. V roce 1918 byl povolán ke službě na italskou frontu. Po návratu se přihlásil jako dobrovolník k vojenské službě v Hodoníně, později sloužil v Kroměříži. Po propuštění z armády se stal zaměstnancem katolické sportovní organizace *Československý orel* v Brně, pak pracoval jako zřízenec u Poštovní spořitelny. (Obrázek: Předválečné zařízení)

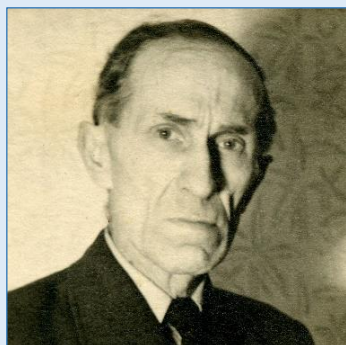
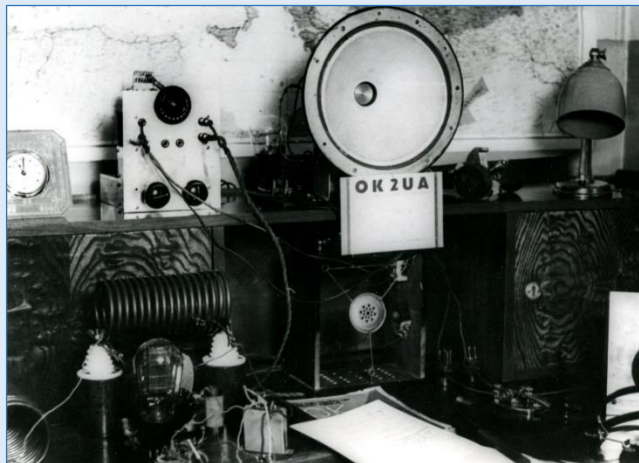

Za mobilizace v roce 1938 se společně s dalšími brněnskými radioamatéry zúčastnil spojovací hlásné služby v pásmu 5 m. Po obsazení českých zemí v březnu 1939 sestrojil radiostanici a poskytl ji *organizaci Obrana národa – ON*. Až do zatčení Emila Řehůřka z Ředitelství pošt v Brně předával přes něj pro ON zpravodajské informace, které byly získávány odposlechem německé vojenské radiové korespondence. Svým známým upravoval přijímače pro poslech zahraničního rozhlasu v pásmu krátkých vln. Podílel se také na rozmnožování a rozšiřování různých protiněmeckých letáků.



V květnu 1944 nastoupil k Radiotechnickému úřadu v Brně. Tam spolupracoval při sestrojení tří vysílačů o výkonu 300 W a jednoho o výkonu 500 W, které byly pořízeny jako náhrada za válkou zničený rozhlasový vysílač v Komárově. Vysílaly se důležité zprávy a telegramy dodané z hlavní pošty v Brně, kterými obyvatelé Brna a okolí hledali své příbuzné. V posledních týdnech okupace uschoval ve sklepě pod uhlím důležité dokumenty, aby je uchránil před případnou snahou nacistů zničit je při útěku před Rudou armádou. Po osvobození v roce 1945 pomáhal při provozu radiostanice **OK2Y**, která ve spolupráci s několika dalšími radioamatéry zprostředkovala předávání zpráv a telegramů, když ještě nebylo obnoveno poštovní spojení. (Obrázek: *Vojákem rakousko-uherské armády*)

Po válce jako zaměstnanec Radiotechnického úřadu v Brně spolupracoval při obnovení činnosti Kontrolní služby radiokomunikační. Později byl přemístěn na podřadné místo u pošty, odkud odešel v roce 1959 do důchodu.

V roce 1937 mu prezident republiky udělil *Medaili vítězství za účast ve světové válce za civilizaci*. Za věrné služby státu a Národním střeleckým gardám obdržel *Pamětní odznak – kříž 1938*. V roce 1948 mu ministerstvo národní obrany udělilo diplom za záslužnou spoluúčasť a za podporu národního boje za osvobození Československa a v roce 1951 obdržel od ministerstva vnitra pamětní odznak druhého národního odboje.

Povolení pro amatérské vysílání dostal v roce 1935 se značkou **OK2UA**. Své první spojení uskutečnil pokusně v roce 1936 s OK2ON na středních vlnách. Postavil si vysílač s příkonem 6 W a dvouelektronkový přijímač. Po válce si obnovil koncesi v roce 1946, v padesátých letech mu byla zrušena, v roce 1969 ji znovu získal se značkou **OK2PCU**.

Zdroj:

- ✓ *Obrázky poskytl Moravské zemské muzeum, Brno – historické oddělení. Bez souhlasu MZM Brno nelze informace a obrázky z článku dále publikovat.*
- ✓ *VÚA Praha, osobní spis, čj.: 005029/48,*
- ✓ *Amatérské rádio, číslo 4/1976.*

• Ing. Miloslav Švejna, OK3AL

Narodil se 31. 8. 1911 v Telči, zemřel 11. 7. 1995. Po dokončení reálky pokračoval ve studiích na Vysoké škole báňské v Příbrami a v roce 1934 se stal inženýrem hutnictví. Nastoupil do státních železáren v Podbrezové na Slovensku a pracoval v různých technických pozicích. V roce 1938 se oženil a s manželkou Evou měli dceru. Po vzniku Slovenského státu požádal o možnost zůstat na Slovensku, bylo mu vyhověno. (Obrázek: HAM Shack OK2AL v Telči)

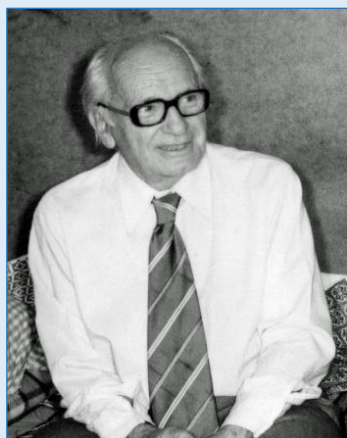
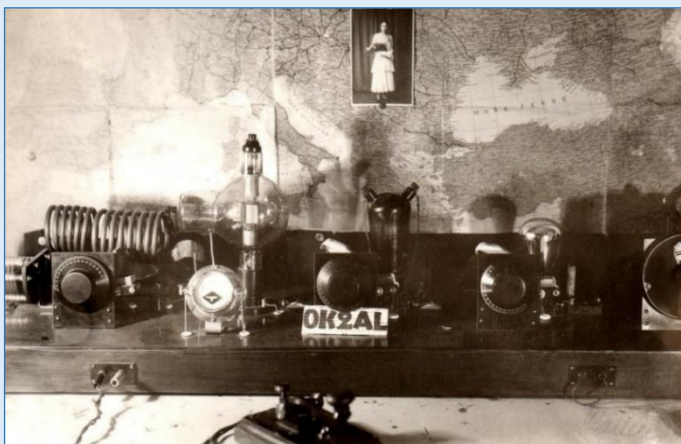

Zúčastnil se Slovenského národního povstání, které vypuklo v srpnu 1944. Stal se velitelem dílen pro opravy radiové techniky. Němci shodili na *Svobodný slovenský vysílač* v Laskomeri u Banské Bystrice 35 pum a jedna z nich zasáhla chladič destilované vody pro elektronky koncového stupně. S Karolem Dillnbergrem, **OK3ID**, objevili na letišti Tri duby vysílač s výkonem 1,5 kW, který se používal pro letecké goniometrické zaměřování. Rozhlasoví technici s místními radioamatéry sestrojili k vysílači modulátor a upravili ho pro rozhlasové vysílání. Vysílání bylo obnoveno a pokračovalo z různých lokalit poblíž Banské Bystrice. Každých deset dnů měnili polohu vysílače. Přes den se vysílalo na vlnové délce 560 m, v noci na 765 m, slyšitelnost byla v okruhu 60 km. Vysílač obsluhovali také radioamatéři **OK3ID**, **OK3IP**, **OK3IT**, **OK3IX** a **OK3SP**. Poslední vysílání se uskutečnilo 27. 10. 1944 z Donovalů. Po potlačení povstání Švejna zatklo Gestapo a uvěznilo ho v Banské Bystrici. Před příchodem sovětské armády byl přepraven do Hrušovan u Brna, kam se měla přesunout vojenská výroba z Podbrezové, a tam se dočkal osvobození.

Po roce 1946 pracoval opět v podbrezovských železárnách a v roce 1950 se stal hlavním inženýrem podniku. V roce 1964 byl přeložen do Východoslovenských železáren v Košicích. Nejdříve byl vedoucím strojní výroby, později se stal výrobně-technickým náměstkem podnikového ředitele. V roce 1977 odešel do důchodu.

S radioamatérstvím začínal kolem roku 1925. Nejdříve sestrojil třílampový přijímač s výměnnými cívkami a začal poslouchat telegrafní vysílání v pásmu 40 m. Současně stavěl a zkoušel různé vysílače a instaloval anténu *Zeppelin* napájenou řebříčkem. Na podzim roku 1929 zahájil vysílání bez povolení úřadů se značkou **OK2RD** a navázal asi sto spojení. Po získání koncese v říjnu 1930 začal vysílat se značkou **OK2AL**. V letech 1931 a 1932 převezl zařízení do Příbrami, kde používal značku **OK1AL**. Když se přestěhoval na Slovensko, změnil značku na **OK3AL**. Po vzniku Slovenského státu nemohl mít radioamatérskou koncesi. Protože vlastnil rozestavěný vysílač, byl v roce 1941 zatčen a souzen za velezradu. Žaloby byl zproštěn díky svému příteli, tehdejšímu majiteli bankobystrické firmy IDEIX a soudnímu znalci Ing. Karolu Dillnbergerovi, **OK3ID**. Po válce si v roce 1946 obnovil povolení s původní značkou **OK3AL**. Pod jeho vedením vznikl v Podbrezové radioklub **OK3KAC** a jeho zásluhou byl zřízen místní televizní převaděč. Po pře-



ložení do Košic spoluzakládal úspěšný radioklub **OK5VSZ** a dlouho byl jeho předsedou. Výrazně přispěl k vybudování dodnes funkčního amatérského vysílacího střediska v Čani u Košic. V padesátých a šedesátých letech se věnoval DX provozu a radioamatérským KV soutěžím.

Obdržel státní *Vyznamenání za zásluhy o výstavbu* a několik pamětních medailí při výročích SNP. Získal titul *Zasloužilý mistr sportu* a *Čestný odznak Svazarmu*.

Zdroj:

- ✓ *Amatérské rádio, číslo 3/1961,*
- ✓ *Zpravodaj VRK, číslo 1/1996,*
- ✓ *Telčské listy, 8. 8. 2014,*
- ✓ *Mráz, Anton, Ing., OM3LU: Dokumenty z historie rádioamatérstva v ČSR a na Slovensku do roku 1952,*
- ✓ *archivní materiály od jeho vnuka pana Jirky Švejny.*

• Pavel Benčík, OK3BV

Narodil se 28. 6. 1914 a zemřel 22. 9. 1995. Absolvoval učitelský ústav, pak pracoval ve vesničce Dolní Brhlovce u Levic. Kromě učitelského povolání byl předsedou MNV, vedoucím knihovny, hrál v kostele na varhany a v dechové kapele. Později učil v Levicích, kde se amatérsky věnoval hudbě, řídil čtyřicetičlennou dechovou skupinu a byl předsedou okresního mysliveckého sdružení. Byl ženatý, měl dva syny. Jeden z nich, Pavel, má koncesi se značkou **OM5DX**.

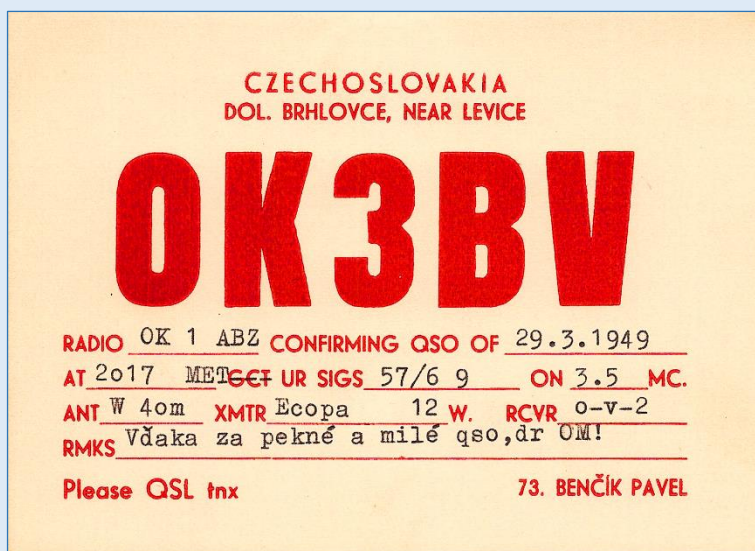

Zúčastnil se Slovenského národního povstání jako velitel radiové stanice. Povstaleckou jednotku, ve které sloužil již jako partyzán na Starých Horách, obklíčili a zajali Němci. Nejdříve ho věznili na severní Moravě, pak byl v koncentračním táboře poblíž Berlína, kde byl odsouzen k trestu smrti. Trest nebyl vykonán, dožil se osvobození americkou armádou. (Obrázek: U zařízení v roce 1985 jako OK3CED)

V době Slovenského státu se stal členem radioamatérské organizace **SSKA**. Povolení k amatérskému vysílání získal v roce 1947 se značkou **OK3BV**. V padesátých letech mu byla koncese zrušena, obnovil si ji v roce 1960 se značkou **OK3CED**. V Levicích založil radioklub **OK3KCM**, vychoval v něm řadu radioamatérů.

Zdroj:

- ✓ *Mráz, Anton, Ing., OM3LU: Dokumenty z historie rádioamatérstva v ČSR a na Slovensku do roku 1952,*
- ✓ *Radiožurnál, číslo 4/1995,*
- ✓ *Zpravodaj VRK, číslo 1/1996.*

• por. Michal Dovina – Kmeťo, OK3DK

Narodil se 27. 9. 1900 v Zemianském Podhradí v okrese Trenčín, zemřel 10. 8. 1987. Vyučil se elektromontérem v Budapešti a absolvoval měšťanskou školu v Lučenci. V roce 1918 se stal příslušníkem čs. armády, zúčastnil se bojů na Slovensku. Zůstal v armádě, absolvoval dvouletou školu pro rotmistry telegrafního vojska a postupně sloužil v Kutné Hoře, Lučenci a Bratislavě. Později absolvoval písemný kurs kryptografie a stal se šifrantem. Od roku 1937 byl velitelem radiotelegrafní ústředny stálých radiových stanic na Slovensku. Zúčastnil se testů zařízení Ing. Jana Budíka, **OK1AU**, která byla vyvinuta pro agenturní průzkum. Byl ženatý a měl syna.

Za Slovenského štátu zůstal v armádě a byl spojovacím a šifrovým důstojníkem u slovenského MNO v Bratislavě. V odboji zprostředkoval informace pro vybudování radiového spojení VRÚ v Londýně s vojenskou organizací domácího odboje v Čechách Obrana národa. (Obrazek: S manželkou a synem)



Příslušníci slovenského policejního úřadu *ÚŠB – Ústředňa štátnej bezpečnosti* zadrželi výsadkáře ze SSSR s radiostanicemi. Jeden ze zadržených přistoupil na klamný radiový provoz s moskevskou centrálou. **OK3DK** dostal úkol kontrolovat agentovo vysílání a bez jeho vědomí vyslal centrále v Moskvě upozornění, že s nimi pracoval provokatér. Před vypuknutím SNP pomáhal partyzánům v okolí Myjavy, učil je v obsluze radiostanic a opravoval jim je. Vypracoval tajný šifrovací klíč, který použil v průběhu Slovenského národního povstání při vysílání zpráv povstaleckému generálu Golianovi. Získal vojenská vyznamenání *Za zásluhy* a vyznamenání *Slovenský válečný vítězný kříž*.

V roce 1950 odešel do civilu v hodnosti kapitána. Pak pracoval jako technik – vedoucí odboru Československého rozhlasu v Bratislavě a později jako vedoucí oddělení odrušovací služby u Správy radiokomunikací v Bratislavě, odkud odešel do důchodu.

V roce 1935 získal koncesi pro amatérské vysílání se značkou **OK3DK**. V roce 1940 byl při vzniku *Spolku Slovenských Krátkovlnných Amatérův – SSKA* a stal se jeho předsedou. Po válce si obnovil koncesi v roce 1947 a v roce 1952 mu byla zrušena.

Zdroj:

- ✓ *VÚA Praha, osobní spis kpt. Michala Dovina – Kmeťá,*
- ✓ *Gebhart, Jan; Koutek, Jaroslav; Kuklík, Jan: Na frontách tajné války, Panorama Praha, 1989,*
- ✓ *informace od jeho vnučky, paní Milady Dovina – Kmeťové.*

FUCHSAUSKÁ ČÍS. 13, BRATISLAVA		TNX FOR QSO OM
CZECHOSLOVAKIA		
TO RADIO <u>OK1AB</u>		
OK3DK		
UR SIGS/FONE	WKD ON ^{12/12} 1934	AT ⁰⁷ GMT.QSA 5
R 8 T 9 F	QSB	QRM QRN BAND 3.5 MC
XMTR: MD	IND 10	WTTS-RECVR: 0-1-2 WX: -
<i>In de ob. vasa fone som nepočul pre vygram. Hope euagn.</i>		
Pse QSL ^{Tnx}		Vy 73 es DX
		M. DOVINA KMEŤO op.

• Ing. Karol Dillnberger, OK3ID

Narodil se 6. 6. 1912 v Banské Bystrici, zemřel 11. 8. 1996. Absolvoval Vysoké technické učení v Brně a stal se inženýrem radiotechniky. Na studium si vydělával hudbou: uměl hrát na šest hudebních nástrojů a vedl studentský orchestr.

Po absolutoriu působil ve vedení technické kontroly vysílačů Radiojournalu na Slovensku. První studio banskobystričského rozhlasového vysílače bylo zřízeno v budově Evangelického spolku

	ok3id
	Confirming QSO with RADIO <u>OK2DM</u> DATE: <u>12.8.</u> TIME: <u>p.m.</u> EMT. <u>3.5</u> MC Ur sigs were qrk <u>9</u> qsa <u>5</u> tone <u>-</u> fone <u>-</u> mod <u>fg</u>
Rx: 1-0-1 (58, 58, 2A5) Tx: <u>Coax (47 or 59)</u> , Fd (47) PPA (2-10's) Power: <u>50</u> watts input to final. Aer: Dipol, 2x40 m radiators, 20 m feeder.	Tnx QSO OM. <u>73 & Dx!</u> Please QSL! Ing. C. Dillnberger Karol WAC-ARRL-ČAV BANSKÁ BYSTRICA member. Czechoslovakia.
BANSKÁ BYSTRICA the most beautiful and worst screened city of SLOVAKIA.	



radioamatéři **OK3AL, OK3IP, OK3IT, OK3IX** a **OK3SP**. První den vyřadilo vysílač z činnosti bombardování německých letadel. Další podrobnosti o obnově vysílání, až do ukončení jeho činnosti, jsou uvedeny v životopise **OK3AL**.

Po válce spolupracoval na vedení výzkumného pracoviště pro elektrotechniku na Slovenské akademii věd v Bratislavě. V letech 1953 až 1963 založil a vedl centrální výzkum přijímací televizní techniky na Slovensku. Podílel se také na vývoji elektronických přístrojů pro léčebné účely. V letech 1967 až 1977 pracoval v západním Německu jako výzkumný inženýr pro kabelovou televizi a společné televizní antény ve firmě Bosch. Podal u ní řadu patentových přihlášek, firma velkou část využila. Jeho práce byla ohodnocena nejvyšším firemním oceněním, *Zlatou medailí*. Poslední léta života Dillnberger trávil v Bratislavě. Nadále pracoval se značným pracovním entuziasmem, měl stále hodně technických nápadů.

Povolení k amatérskému vysílání získal mezi prvními na Slovensku již v roce 1931 se značkou **OK3ID** a byl mezi zakladateli radioklubu **OK3AX** v Banské Bystrici. Byl v něm vedoucím operátorem. Byl prvním slovenským radioamatérem, který vysílal v pásmu 56 MHz. Po válce si obnovil koncesi v roce 1947, v padesátých letech mu byla zrušena. Při pobytu v Německu měl povolení vysílat se značkou **DL7SS**. Po návratu na Slovensko si obnovil koncesi se značkou **OM3IDX**.

Byl mezinárodně uznávaným vědcem, vynálezcem a průkopníkem televizního vysílání na Slovensku. Během své profesionální práce významně přispěl k výchově absolventů studia elektrotechniky na Slovenské vysoké škole technické.

Zdroj:

- ✓ Mráz, Anton, Ing., OM3LU: *Dokumenty z historie rádioamatérstva v ČSR a na Slovensku do roku 1952*,
- ✓ *Radioamatér*, číslo 6/2016.

• Ing. Imrich Ikrényi, OK3IP

Narodil se 5. 1. 1909 v Mlýnském Seku v okrese Nové Zámky, zemřel 29. 1. 1962. Bydlel ve Zlatých Moravcích a absolvoval Vysoké učení technické v Brně. Po ukončení studia pracoval pro ministerstvo pošt a telegrafů. Byl ženatý, měl čtyři děti.

V době Slovenského národního povstání byl vedoucím povstaleckého vysílače, který se hlásil jako „*Slobodný rozhlasový vysílač Banská Bystrica*“. Po poškození stacionárního vysílače bombovými údery

v Banské Bystrici, ředitelem byl **OK3ID**. Byl majitelem firmy IDEIX, která vyráběla součástky pro radiotechniku a za Slovenského státu KV vysílače a přijímače pro civilní obranu. Ovládal sedm cizích jazyků, byl ženatý a měl tři dcery.

Za Slovenského národního povstání se podílel na technickém chodu povstaleckého vysílače. Krátce po 11. hodině 30. srpna 1944 byl bansko-bystrický vysílač odpojen od oficiálního bratislavského programu a začal vysílat jako povstalecký vysílač. Při jeho provozu pomáhali také

	Ora: Imrich Ikrényi, Zlaté Moravce, Malá 14, Czechoslovakia. To: OK3SP ur sigs, wk, hr. 22. IV. 1945 at 17:00 ^{sec} _{gmt} qsa 5 r 5 t 9 band 9.5 mc, wx: t b mm xmtr: 10 wattley inpt 5 watts, ant Zep. pol. v. r. bané rcvr okt. Schnell V. 1-2 A. 115, A. 109, 8206; tx P. 425 rmks: tra. g. 10. es. h. 100. m. v. Brna. g. 10! vy 73 es fb dx ob! <i>Imrich Ikrényi</i> op.
	<h1>OK3IP</h1> <p>Pse qsl, via Č. A. V. Praha, Box 69, or direct.</p>

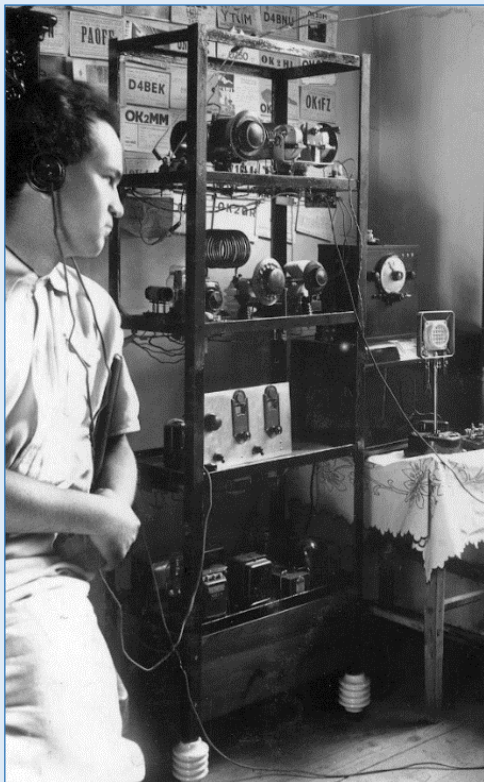

německého letectva přispíval chodu nově vybudovaného pojezdového vysílače. Vybíral vhodná stanoviště a dohlížel na stavbu antén. Vysílač pracoval až do konce povstání, kdy se jeho velitelství a polické vedení přemístilo do Donovalů. Při přesunu se dostal do nepřátelské palby, auto bylo poškozeno. Obsluha vysílače rozebrala, část z něj odvezla a zbytek zničila granáty. Další podrobnosti o povstaleckém vysílači jsou v životopisech **OK3AL** a **OK3ID**. Po potlačení povstání byl Ikrényi vězněn v koncentračním táboře Mauthausen, odkud se vrátil s podlomeným zdravím. (Obrázek: V HAM Shacku v roce 1936)

Po válce pracoval delší dobu u Kontrolní služby radiokomunikační v Bratislavě, pak se stal ředitelem Průmyslové spojové školy v Banské Bystrici a později učil na Průmyslové škole elektrotechnické v Bratislavě.

Povolení pro amatérské vysílání získal v roce 1934 se značkou **OK3IP**, po válce ho obnovil v roce 1947. Jako místopředseda ČAV se zasloužil o poválečné sloučení spolků ČAV a

SSKA, do nichž československé radioamatéry rozdělila válka. Byl členem orgánu kontrolujícího provoz na amatérských pásmech a členem komise zkoušející uchazeče o povolení k amatérskému vysílání. Napsal vynikající knihu *Amatérské krátkovlnové antény* (SVTL, 1964). Byl vedoucím operátorem v radioklubech SPŠE v Banské Bystrici, **OK3KEU**, a SPŠE v Bratislavě, **OK3KMS**. Vzešlo z nich mnoho nových amatérů vysílačů.

Zdroj:

- ✓ Mráz, Anton, Ing., *OM3LU: Dokumenty z historie rádioamatérstva v ČSR a na Slovensku do roku 1952*,
- ✓ https://sk.wikipedia.org/wiki/Imrich_Ikr%C3%A9nyi

• Jaromír Loub, OK3IT

Narodil se 13. 8. 1919 ve Třech Studních v okrese Nové Město na Moravě. V roce 1938 se přestěhoval do Banské Bystrice a zůstal tam do konce života. Pracoval jako vedoucí mechanické dílny ve firmě IDEIX, kterou vlastnil **OK3ID**. (Obrázek: V radioklubu **OK3KBB**)

Za Slovenského národního povstání společně s **OK3AL**, **OK3IP**, **OK3ID**, **OK3IX** a rozhlasovými techniky bankobystrického vysílače pomohl připravit mobilní vysílač místo poškozeného stacionárního povstaleckého rozhlasového vysílače. Další podrobnosti o činnosti povstaleckého vysílače jsou uvedeny ve sborníku v životopisech **OK3AL**, **OK3ID** a **OK3SP**.

Po válce pracoval v Leteckých opravárnách, které vznikly na bázi firmy IDEIX. V roce 1955 se stal zaměstnancem krajského výboru Svazarmu, kde byl instruktorem pro výcvik branců a radioamatérský sport.



Povolení k amatérskému vysílání získal v roce 1947. Od roku 1951 byl vedoucím operátorem radioklubu **OK3OBB** a náčelníkem krajského radioklubu. Stal se členem Ústřední rady a Slovenské rady radioamatérů. Po zrušení radiotechnických kabinetů se podílel na zřízení Radiotechnického vývojového a kompletačního střediska, které vyrábělo například transceiver SD160 pro pásmo 160 m. V časopise Amatérské rádio číslo 8/1974 popsal činnost banskobystričských radioamatérů v SNP.

Zdroj:

✓ Mráz, Anton, Ing., OM3LU: Dokumenty z historie rádioamatérstva v ČSR a na Slovensku do roku 1952.

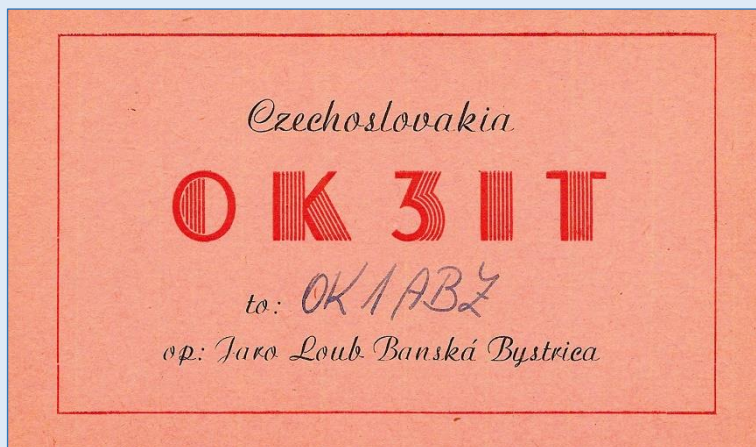

• Ing. Vladimír Škrabala, OK3IX

Narodil se v roce 1924. Před válkou pracoval jako radiomechanik v Banské Bystrici ve firmě IDEIX, majitele **OK3ID**.

Ve Slovenském národním povstání společně s **OK3AL, OK3ID, OK3IP, OK3IT, OK3SP** a rozhlasovými techniky banskobystričského vysílače udržoval mobilní povstalecký rozhlasový vysílač. Další podrobnosti o činnosti povstaleckého vysílače jsou uvedeny v textech o **OK3AL, OK3ID** a **OK3IP**.

Povolení k amatérskému vysílání získal v roce 1947 se značkou **OK3IX**.

Zdroj:

✓ Mráz, Anton, Ing., OM3LU: Dokumenty z historie rádioamatérstva v ČSR a na Slovensku do roku 1952.



• Julius Randýsek, OK3JR

Narodil se 3. 6. 1903 v Poličné, okr. Vaňské Meziříčí, zemřel v roce 1980. Otec byl za první světové války příslušníkem čsl. legií. Po ukončení reálného gymnázia s maturitou absolvoval abiturientský kurs na obchodní akademii a pak získal absolutorium práv, promován byl v roce 1949. Od roku 1928 pracoval v bratislavském rozhlase jako tajemník společnosti Radiojournal, stal se jeho hlasatelem, reportérem (zde při zahájení vysílání rozhlasu v Banské Bystrici), byl jedním z reportérů z pohřbu T. G. Masaryka atp. V březnu 1939 se vrátil do Prahy. Stal se mj. i šéfem finančního odboru Čs. rozhlasu.





Za okupace pomáhal rozšiřovat ilegální letáky a ukryl své součástky použitelné pro amatérský vysílač. V roce 1942 se stal členem *Národního revolučního výboru – NRV*. Ověřoval osobní a technické poměry na jednotlivých rozhlasových vysílacích stanicích a řešil otázku rezervních vysílačů k jejich použití při zahájení revoluce. Zúčastnil se Pražského povstání. Ráno 5. 5. 1945 se sešel s dalšími členy NRV a s některými zaměstnanci rozhlasu. Během povstání zprostředkoval informace mezi rozhlasem, svými kolegy z NRV, Národní radou a policejním ředitelstvím a zajišťoval provoz náhradních vysílačů.

Povolení k amatérskému vysílání získal jako první na Slovensku v roce 1931 se značkou **OK3JR**. Propagoval amatérské vysílání v tisku a dělal QSL manažera pro bratislavské radioamatéry. Byl členem komise, která v roce 1945 vypracovala *Pamětní spis čs. radioamatérů ministerstvu pošt v Praze* (celý ho citujeme ve sborníku *Radioamatéři – oběti okupace v letech 1939-1945*). Ve stejném roce byl na valném sjezdu *Československých amatérů vysílačů – ČAV* zvolen prvním místopředsedou a několik let se pohyboval ve vedení ČAV. Koncesi pro vysílání si obnovil v roce 1946 se značkou **OK1JR**. Po převratu v roce 1948 mu koncese byla zrušena, ale v roce 1949 ji získal zpět. V padesátých letech pomáhal s udržováním rádiového spojení s expedicí cestovatelů Hanzelky a Zikmunda v Africe.



Zdroj:

- ✓ <http://www.crk.cz/CZ/EBOOKSC>
- ✓ Julius Randýsek: *Má práce pro republiku a činnost v NRV*,
- ✓ Ješutová a kol.: *Od mikrofonu k posluchačům - z osmi desetiletí českého rozhlasu*,
- ✓ VÚA Praha, spis čj.: 76202/64.

• Ing. Samuel Šuba, OK3SP

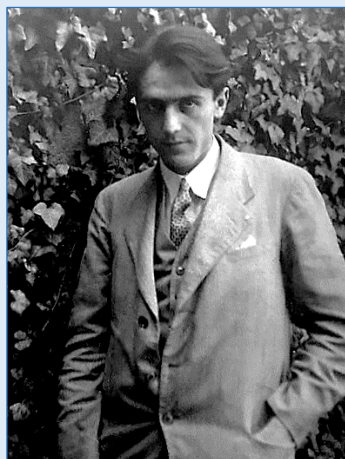

Narodil se 3. 8. 1907 v Pukaneci a zemřel 7. 10. 1995 v Košicích. Po studiu na gymnáziu v Banské Štiavnici pokračoval na průmyslové škole v Bratislavě a v roce 1933 pak úspěšně absolvoval Vysoké učení technické v Brně, obor slaboproudá elektrotechnika. Pracoval v různých vedoucích funkcích rozhlasového vysílání Radiojournalu. Před válkou se stal technickým vedoucím vysílače Radiojournalu v Prešově.

Za Slovenského národního povstání se podílel na provozu povstaleckého

vysílače. Vysílač Radiojournalu v Banské Bystrici neměl vlastní studio, přebíral programy od jiných rozhlasových vysílačů. Šuba pro povstalecké vysílání poskytl zařízení a vybavení z prešovského studia a dodal i literární materiál a gramofonové desky, na kterých byla, kromě jiného, čs. státní hymna. Další podrobnosti o povstaleckém vysílači jsou uvedeny v životopisech **OK3AL**, **OK3ID** a **OK3IP**.



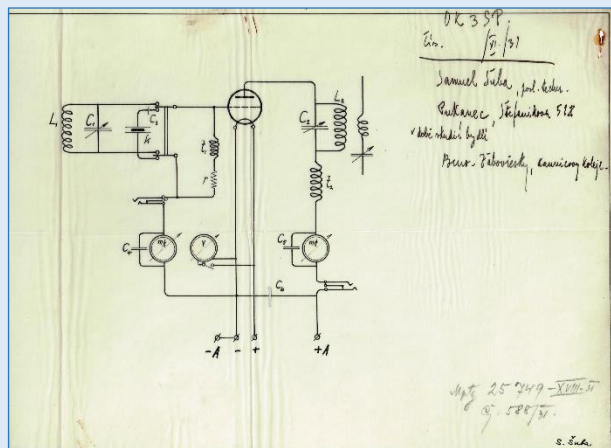

V lednu 1945 byly Košice osvobozeny a staly se dočasným sídlem čs. vlády a *Slovenské národní rady* – SNR. Šuba se stal technickým ředitelem košického rozhlasového vysílače, který ze začátku pracoval pro SNR. Po roce 1954 až do odchodu do důchodu byl odborným asistentem na Katedře experimentální fyziky UPJŠ v Košicích. Již v roce 1935 publikoval odborné články o televizní technice a byl autorem několika patentů. (Obrázky: Předválečná stanice OK3SP, zapojení jeho vysílače)

Od mládí se zajímal o radiotechniku, v době vysokoškolského studia provedl první neoficiální pokusy

s amatérským vysíláním. Používal značku **EC3SP** a zařízení s malým výkonem napájené z baterií, protože v Pukanci ještě nebyla zavedena elektřina. V roce 1931 získal povolení k amatérskému vysílání se značkou **OK3SP**. Po válce si obnovil koncesi v roce 1946. Mezi prvními na Slovensku sestrojil a používal zařízení pro provoz s jedním postranním pásmem, SSB. Šuba byl významnou osobností mezi československými radioamatéry

Zdroj:

- ✓ Mráz, Anton, Ing., *OM3LU: Dokumenty z historie rádioamatérstva v ČSR a na Slovensku do roku 1952*,
- ✓ *Praktická elektronika - AR, čís. 4 - 8/2008*.

• plk. Jaroslav Skála, OK3VA



Narodil se v roce 31. 12. 1894 v Rokytne u Pardubic, zemřel v roce 1971

v USA. Před první světovou válkou pracoval v kožešnické dílně u svého strýce v Rusku. V roce 1914 vstoupil dobrovolně do carské armády a bojoval proti německým a rakousko-uherským jednotkám. Později se podílel na zakládání České legie v Rusku a zúčastnil se bojů u Zborova. Patřil ke skupině legionářů, která doprovázela a chránila carský poklad, který se z velké části ztratil na Sibiři. V Rusku absolvoval letecký výcvik a po návratu do Československa v roce 1920 zůstal u vojenského letectva. Létal na různých typech letounů a zastával vysoké velitelské posty.

V roce 1927 absolvoval společně s mechanikem Taufrem dobrodružný let přes Rusko do japonského Tokia. Let uskutečnili na novém čs. letounu Š-16 firmy LETOV. V Tokiu se oba letci stali celebrity. Mezi jinými je přijal japonský národní hrdina admirál Togo a obdrželi několik vyznamenání včetně nejvyššího císařského *Řádu vycházejícího slunce*. Působil v Olomouci jako velitel 2. leteckého pluku. Od roku 1933 se stal velitelem letecké brigády podřízené přímo ministerstvu obrany. V roce 1936 byl přemístěn na Slovensko jako velitel letectva.

Za okupace byl jmenován důvěrníkem plzeňské firmy Hanák na výrobu lihovin a kvasnic. (Obrázek: HAM Shack OK2VA v Olomouci) Bez jeho souhlasu bylo



jednání firmy neplatné. Později odstoupil, když v roce 1940 odkoupil arizovanou pražskou firmu Sanitary. Pracoval v odbojové organizaci *Obrana národa – ON*. Od por. Bayera, **OK1CW**, přebíral kopie dokumentace nových zbraní a munice, vyráběných v plzeňské Škodovce. Předával je generálu Aloisu Vicherkovi a ten je odesílal čs. zpravodajské skupině v Anglii. V roce 1943 jej zatkl Gestapo, byl obviněn z protistátní činnosti a ze zakázaného poslechu zahraničního rozhlasu. Německý lidový soud ho odsoudil na šest let do káznice a ke ztrátě občanských práv na stejnou dobu.

Po válce se nakrátko stal velitelem 2. letecké oblasti v Táboře. V roce 1947 byl propuštěn z armády a o rok později odjel za dcerou do USA.

Měl zásluhy na tom, že v roce 1930 byly amatérům vysílačům v Československu vydány první koncese. Povolení k vysílání obdržel v roce 1930 se značkou **OK2VA**, při působení v Praze ji změnil na **OK1VA**. V letech 1932 až 1936 byl předsedou spolku *Českoslovenští amatéři vysílači – ČAV*. Za pobytu v Bratislavě používal značku **OK3VA**. Po válce byl zvolen čestným předsedou **ČAV**. V roce 1946 si obnovil koncesi se značkou **OK1VA**, která byla po jeho emigraci do USA zrušena.

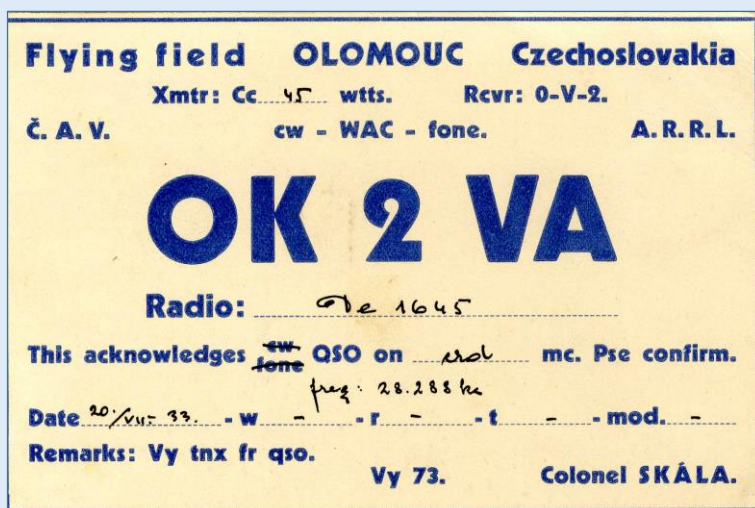

Zdroj:

- ✓ *ABS Praha, spis ev. číslo 141-321-1,*
- ✓ [https://www.aeroweb.cz/clanky/1177-vzpominka-na-let-pplk-jaroslava-skaly-a-mechanika-mateje-taufra-na-letounu-let.](https://www.aeroweb.cz/clanky/1177-vzpominka-na-let-pplk-jaroslava-skaly-a-mechanika-mateje-taufra-na-letounu-let)
- ✓ *Daneš, Josef, Dr., Ing.: Za tajemstvím éteru, NADAS 1985.*
- ✓ *Mráz, Anton, Ing.: Dokumenty z historie Rádioamatérstva v ČSR a na Slovensku do roku 1952, Praha 2011.*

• rtm. Augustín Voda, OK3VX

Narodil se 18. 8. 1919 v obci Jasenice, v okrese Vsetín, byl ženatý a měl tři děti. Sloužil jako vojenský gážiista v Mukačevu na Podkarpatské Rusi, pak v Prešově u spojovacího praporu, kde jeho velitelem čtyři byl por. Otakar Jaroš, pozdější hrdina SSSR.

Po rozpadu republiky přivezl při návratu do Čech 12 armádních pistolí s 500 kusy nábojů, 1 pušku, také s náboji, a 6 ručních granátů. Byl převeden do služby ve vládním vojsku u spojovacího praporu v Benešově u Prahy. Koncem roku 1939 odešel z armády a nastoupil do práce na obecním úřadě v Novém Hrozenkově. Pak byl totálně nasazen na práce parní vulkanizace ve vsetínské firmě F. SLÁDECKÝ. Navázal kontakt s odbojovou skupinou GLAJ, kterou vedl později popravený npor. let. Bohumil Buzek. Předal odbojářům dovezené zbraně s municí. Na konci války se zúčastnil přestřelky a zajišťování vojáků Wehrmachtu a hlídek a ostrahy při ochraně obyvatel obce.

Po válce byl povolán do služby v armádě, ale po převratu v únoru 1948 z ní byl dnem 1. 9. 1949 propuštěn. V roce 1948 obdržel *Osvědčení o účasti na národním boji za osvobození.*

Povolení k amatérskému vysílání získal v roce 1936 v Mukačevu se značkou **OK4VX**. Po přemístění na Slovensko změnil značku na **OK3VX**, po válce povolení neobnovil.

Zdroj:

- ✓ *VÚA Praha, spis čj.: 102153/48.*

• rtm. Vojtěch Hendrych, OK4HV

Narodil se 22. 4. 1907 v Hluzově v okrese Hranice. Absolvoval čtyři třídy reálného gymnázia. Byl ženatý. Stal se rotmistrem z povolání, sloužil u telegrafního praporu v Užhorodu na Podkarpatské Rusi a po přemístění u telegrafního praporu v Martině.

V říjnu 1939 byl převelen k vládnímu vojsku a zařazen k praporu v Lipníku nad Bečvou. V polovině roku 1944 byl s vládním vojskem nasazen ke strážní službě v Itálii. Dne 25. 6. 1944 přešla celá telegrafní četa k partyzánům i s velitelem, npor. Vránou, a s radioamatéry **OK1FJ**, **OK1PJ**, **OK1ZR**, **OK4HV** a **OK4KZ**. Později překročil hranice Švýcarska a odjel do Anglie, kde se stal příslušníkem 2. tankového praporu Československé samostatné obrněné brigády. Od ledna 1945 se zúčastnil bojů této brigády u Dunkerque. (Obrázek: Zapojení vysílače OK4HV)

Po válce sloužil u tankové brigády v Českém Krumlově. V roce 1947 obdržel *Osvědčení o účasti na národním boji za osvobození*.

Povolení k amatérskému vysílání získal v roce 1935 v Užhorodu se značkou **OK4HV**, po přemístění na Slovensko mu značka byla změněna na **OK3HV**. Po válce si povolení neobnovil.

Zdroj:

✓ VÚA Praha, spis č.: 74311/47.

• rtm. Bedřich Křížka, OK4KZ

Narodil se 25. února 1908 v obci Skoronice, v okrese Kyjov, zemřel 22. března 1987. Po obecní škole studoval tři roky na gymnáziu v Kyjově. Byl ženatý a měl dva syny. Vojenskou základní službu absolvoval u telegrafního vojska. Zůstal v armádě, absolvoval učiliště spojovacích mechaniků v Hranicích a pak byl přemístěn do Užhorodu. V letech 1934 až 1939 sloužil jako gonista a nasloucháč na vojenské radiové stanici.



Koncem roku 1939 byl převeden k vládnímu vojsku v Lipníku nad Bečvou a zařazen jako mechanik telefonní ústředny. V polovině roku 1944 byl prapor vyslán do Itálie k plnění strážních úkolů. 20. června 1944 přešel s celou spojovací četou i s jejím velitelem k partyzánské brigádě **Gariibaldi**. Křížka spolu s dalším příslušníkem praporu Josefem Pánkem, **OK1PJ**, zůstali u výsadkové paradesantní skupiny **OSS** – *Office of Strategic Services* 5. americké armády. Jejich radiostanice byly rozděleny. Jednu obsluhoval Pánek, ten později odešel pracovat jako radista do Turína. Křížka zůstal s radiostanicí v horách a stal se velitelem dopadové plochy k přijímání materiálu pro partyzány přepravovaného vzdušnou cestou. V listopadu 1944 je obklíčily italské a německé oddíly a padl do zajetí. Byl vyslýchán a vláčen po věznicích. Koncem dubna 1945 se mu podařilo při přesunu uprchnout. (Obrázek: Zapojení vysílače OK4KZ)

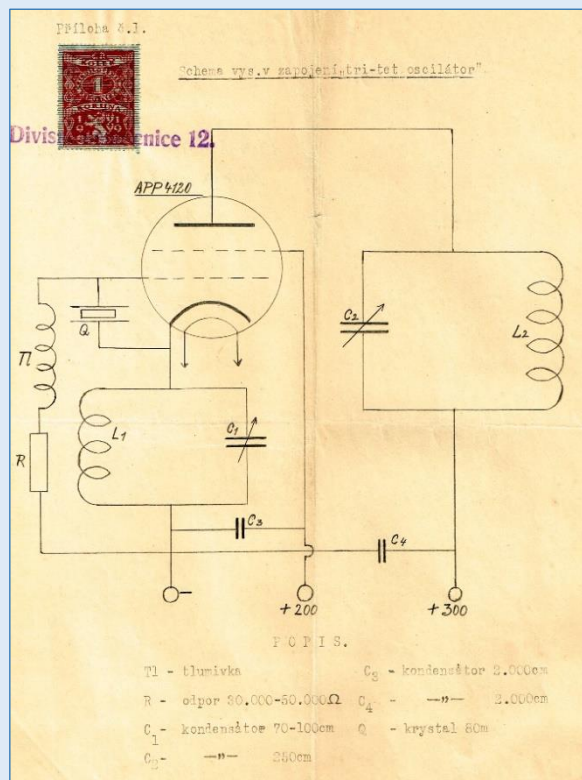
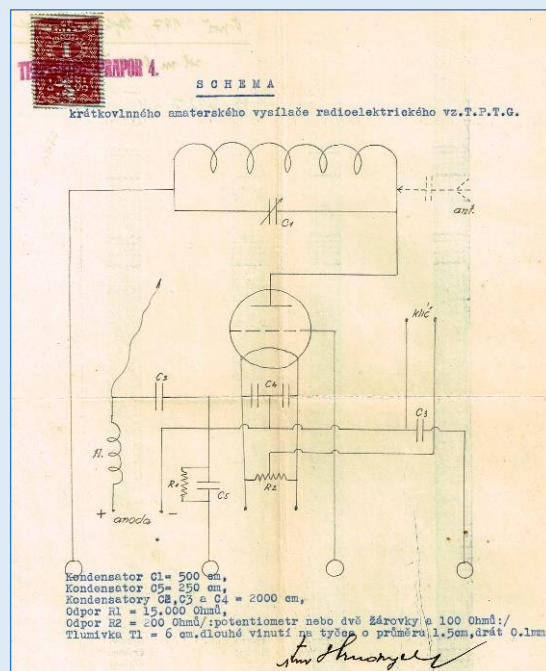

Po válce sloužil v armádě ve Znojmě a později ve Spojovacím učilišti v Novém Městě nad Váhem. Za činnost v Itálii byl vyznamenán odznakem *Partyzán*, čs. medailí *Za chrabrost*, medailí *Za zásluhy 1. stupně* a byl povýšen do hodnosti poručíka. V roce 1963 odešel do důchodu.

Od mládí se zajímal o radiotechniku. Povolení pro amatérské vysílání získal v roce **1935** v Užhorodu se značkou **OK4KZ**. Po válce mu bylo povolení obnoveno v roce 1947 a vysílal ve Znojmě jako **OK2KZ**. Později v Novém Městě nad Váhem změnil značku na **OK3KZ**, ale tam již nevysílal. Jeho koncese byla zrušena v roce 1952.

Zdroj:

- ✓ VÚA Praha: osobní spis rtm. B. Křížky a spis č.: 86755/69,
- ✓ informace od jeho syna, pana Bedřicha Křížky,
- ✓ časopis Ra/Rž, číslo 3/2018.

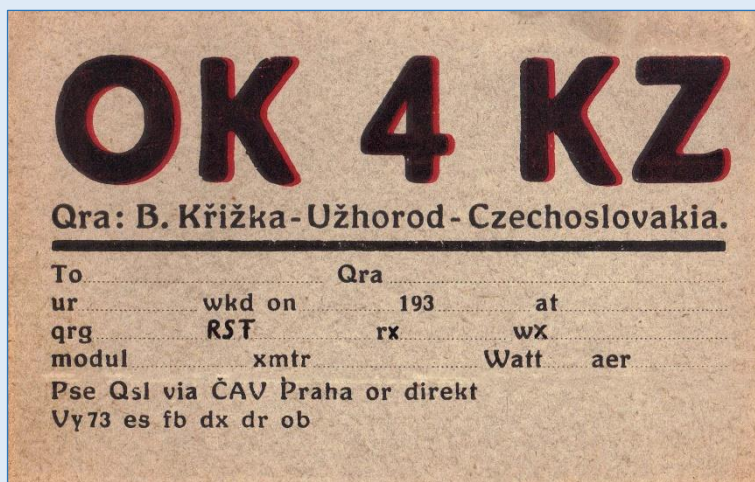

• rtm. Vilém Prasiel, OK4VM



Narodil se 17. 3. 1907 v obci Hulváky, Moravská Ostrava, zemřel v roce 1972. Vyučil se elektrotechnikem a absolvoval odbornou školu v oboru elektrotechnik-elektromontér. V roce 1928 nastoupil na vojnu a po absolvování školy pro rotmistry telegrafního vojska ve VTÚ Turnov sloužil jako radista v Užhorodu na Podkarpatské Rusi, která v té době byla součástí Československa. V roce 1936 se oženil s Annou Šubrtovou, měli čtyři děti. (Obrázek: *Den radia, Trnava, 1951*)

Po okupaci republiky byl zařazen do vládního vojska Protektorátu. Nastoupil ke spojovacímu praporu v Lipníku nad Bečvou. V polovině roku 1944 byl přemístěn ke strážní jednotce čs. samostatné brigády vládního vojska v Itálii. Spolu s dalšími čs. vojáky v Itálii spolupracoval s výsadbou americké **OSS**. Po návratu domů (26. 7. 1945) sloužil v různých posádkách. V roce 1947 byl zařazen k 5. spojovacímu pluku v Chebu jako radista vojenské meteorologické stanice – to byl krycí název jednotky radiového průzkumu. V roce 1949 byl povýšen do hodnosti poručíka. Po propuštění z armády v padesátých letech se vrátil na Ostravsko a pracoval jako elektrikář v dole Julius Fučík.

Povolení pro amatérské vysílání obdržel v roce **1936** v Užhorodě se značkou **OK4VM** a navazoval spojení zejména s československými radioamatéry. V roce 1946, když sloužil v Chebu, obnovil si koncesi se značkou **OK1VM**, ta byla v padesátých letech zrušena.

Zdroj:

- ✓ VÚA, Osobní spis por. Viléma Prasiela,
- ✓ AMA, číslo 2/1995,
- ✓ Radioamatér/Radiožurnál, číslo 3/2018.



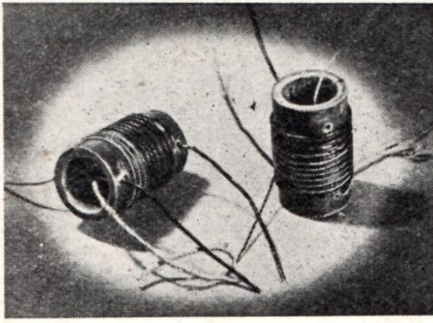

Cívky pro opětné vestavění krátkých vln

Mnozí z našich čtenářů budou chtít vyhovět svým přátelům, kteří je dnes jistě bombardují žádostmi, aby jim nastavili do přijímače krátké vlny. Protože se této nepřilíh v děčné práci zatím továrny a obchodní opravny ujímají jen vzácně a neochotně, nezbude mnohemu radioamatéru nic jiného než žádosti vyhovět. Abychom alespoň částečně usnadnili provedení tohoto dobrého skutku, vyrobili a vyzkoušeli jsme prajednoduché, ale účelné i levné cívky, vhodné pro rozsah 17 až 50 m pro každý přijímač. Základem je pertinaxová trubka prům. 15 mm a na ní jako ladicí vinutí 10 záv. smaltovaného drátu asi 0,6 mm, s mezerami asi 1 mm. Konce drátu zachytíme v dírkách trubičky. Jde-li o cívku pro dvoulampovku se zpětnou vazbou, navineme nejlépe na papírový prstýnek nad zemním koncem ladicího vinutí 7 až 9 záv. drátu 0,15 mm, těsně vedle sebe, anebo (je-li rotor reakč. kondens. uzemněn a nepůsobí-li nastavování zpět. vazby na ladění) navineme stejně tenký drát a též počet závitů mezi závity ladicí, počínaje u zemního konce. Antenní vinutí má podle okolností 1 až 3 závity, buď vedle horního (mřížkového) konce lad. vinutí, nebo rovněž mezi závity, při čemž se značně uplatní i vazba kapacitní. — Pro superhet potřebujeme dvě cívky: vstupní má jen vinutí ladicí a po případě (není-li tu vazba kapacitou přímo na ladicí vinutí) vinutí antenní jako prve, oscilátorová má zase stejné vinutí ladicí a vinutí vazební, zde nejlépe mezi závity ladicího. Tenká vinutí zachycujeme též v dírkách trubičky. Vývody ladicího vinutí udrží celou cívku, takže ji nemusíme zvlášť upevňovat. Souhlasu se stupnicí nebo sladění u superhetu snadno provedeme posouváním (roztahováním a sblíživáním) závitů cívky. Zapojení cívek je ovšem různé a není možné podat návod na tuto práci, protože je tu příliš značná rozmanitost. Ujme-li se však obnovení k. v. alespoň trochu zkušený pracovník (a jinému to sotva můžeme doporučit), snadno původní zapojení v přístroji vystopuje a pak je úspěch zaručen.

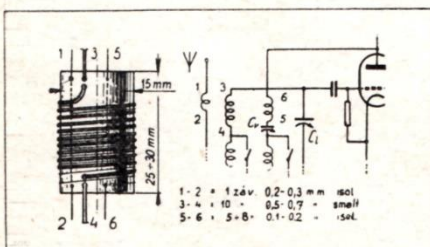

• Svoboda se vrací...

... aspoň na chvíli.

Obsazení republiky sebou přineslo zákaz poslechu zahraničního vysílání a povinné ničení rozhlasových přijímačů demontáží cívek pro krátkovlnná pásma. Byli to tenkrát hlavně radioamatéři, kdo zmrzačeným rádiím tajně vracel možnost přijímat Londýn či Moskvu aspoň improvizovaně, pomocí čerčilek.

Válka skončila, a skoro příznačně to byli zase radioamatéři, kdo napravoval poničené přijímače, tentokrát už téměř plnohodnotně (a hlavně bez rizik a utajování) obnovou příjmu vzdálených rozhlasových stanic. Jedním z příkladů jejich inspirace je článek v časopisu Radioamatér, hned v září roku 1945.

Radio AMATÉR

5 ZÁŘÍ 1945

Časopis pro radiotechniku a obory příbuzné

ROČNÍK DVACÁTÝ ČTVRTÝ

Z obsahu:

- Na návštěvě u Američanů
- Zásady návrhu zesilovačů
- Elektronka jako fideletní odpor
- Ohmmetr
- Superhet „Single Span“
- Frekvenční modulátor
- Přístroj na zkoušení izolace
- Dvoulampovka na oba proudy
- Single Signal
- Novinky z USA

Knižní příloha:
**FYZIKÁLNÍ ZÁKLADY
 RADIOTECHNIKY**
 část II.

Rozsah tohoto čísla
32 strany



Nový způsob návštěvní
 střídavý výkon 15 W

DVOJČINNÝ ZESILOVAČ NA STŘÍDAVÝ PROUD

pro přenos desek, hlášení i rozhlasu

PRAHA

Dne 5. září 1945

CENA 10 K

• Jak jsem ke svému QRP zařízení přišel

How I got myself to my QRP rig Jak jsem ke svému QRP zařízení přišel

Jaroslav Cipra, OK1CJ

In 1954, when I was 19, my uncle gave me a suitcase with a Paraset transmitter, which was hidden away at him in 1942 by members of a paragrroup. Later on I had obtained a xtal for 80 m band and now I use to take part with it in the OK QRP contest.

Strýc mojí matky neboli bratr mojí babičky byl správcem nedalekého knížecího polesí. Všichni mu ale říkali strejda. Bydlel v hájovně zastrčené na kraji lesa. Často jsme ho s babičkou navštívovali. Tehdy se lidé více dávali dohromady, protože nebylo tolik možností dozvědět se nějaké novinky či drby. K dispozici byl pouze protektorátní rozhlas a tiskoviny, které informovaly hlavně o tom, že Říše vítězí na všech frontách a ruské hordy jsou postupně likvidovány, takže bude brzy konec války, tedy té druhé světové. Tolik z Vzdávova hlavního stanu. Později, když však Rusové hnali nacistická vojska zpět, bylo oznamováno, že německá vojska neustupují, nýbrž se stahují do předem připravených pozic, odkud vyrazí opět k útoku. Dopadlo to ale úplně jinak.

Tak se u strejdy přemítala všelijaká politika a on nám také sdíleval různé zprávy ze zahraničního rozhlasu. Poslouchal tajně na krátkých vlnách, tu Londýn, tu Moskvu a tak měl dobrý přehled o dění ve světě a byl nevyčerpátnou studnicí všech možných zpráv. Tehdy nebylo jednoduché poslouchat zahraniční rozhlas. Všechny rozhlasové přijímače musely být dány ke kontrole a krátkovlnné rozsahy z nich byly vymontovány, takže pokud se na krátkých vlnách poslouchalo, tak pouze načerno a s nebezpečím. Totiž každý přijímač byl opatřen štítkem, že poslech cizího rozhlasu se trestá smrtí. Takové byly tehdy podmínky, ale strejda si uměl poradit. Mně bylo 6 let a pramálo mě tohle zajímalo, ani jsem tomu nerozuměl. Mě nejvíce zajímala malá dílnička, kde jsem se rád přehraboval v plechovkách s různými šroubky a matickami. V 11 letech jsem si zde postavil první krystalku.

V dubnu roku 1954 jsem dostal povolení na vysílání stanici radioelektrickou. Táhl mi na 19 a byl jsem v té době nejmladší OK v republice. Samozřejmě jsem chtěl začít co nejdříve vysílat a tak jsem si u strejdy připravoval mechaniku pro svůj první vysílač. Při tom mém počínání ke mně strejda přistoupil a na ponk položil jakýsi starý otučený kufř, viz Obr. 1. Zatvářil se poněkud šibalsky a trochu poučouchle mi oznámil, že něco pro mě má. Potom se rozvyprávěl, jak za Protektorátu byl zapojen v protinacistické odbojové skupině. Někdy na počátku jara 1942 prý u něho zaklepal jeden člen skupiny a když mu strejda po vyslechnutí hesla otevřel, uviděl, že má za sebou dva muže, které představil jako členy paraskupiny, kteří zde mají nějaké úkoly a potřebují na nějakou dobu přístřeší. Strejda je ubytoval v podkrovní, které bylo zamaskováno jako sklad sena. Na druhý den večer přišel ještě jeden muž, který třímal v ruce kufř. Pobyl zde asi 2 týdny, pak odešel, prý za nějakým důležitým úkolem. Ten kufř at jim zatím schová, že si ho někdo přijde vyzvednout. Bohužel, uběhla léta a nikdo se nepřihlásil. Tak se strejda rozhodl, že mně ho i s obsahem předá, prý už budu vědět, co s ním. Ještě se zmínil o tom, co po dobu německé okupace zažil strachu, aby nebyl prozrazen, protože nacističtí pohlaňáči se s nikým nemazili.

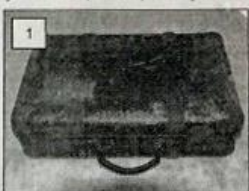

16

Otevřel jsem, plný napětí, víko kufru a když jsem poznal, že uvnitř je celá souprava pro vysílání, viz Obr. 2, tak jsem měl pochopitelně velkou radost. Poněkud jsem však posmutněl, když jsem zjistil, že vysílač je na krystaly a žádný ze souprav není v amatérském pásmu. V té době se krystaly už nenosily, bylo to všechno samé ECO nebo německé inkuranty. Řekl jsem si, že to využiji na součástky, ale k rozebrání jsem se jaksi neměl. A tak se to u mě válelo s ostatními nevyužitými věcmi. Ze soupravy jsem využil pouze zdroj, který jsem si přizpůsobil k napájení různých zařízení.

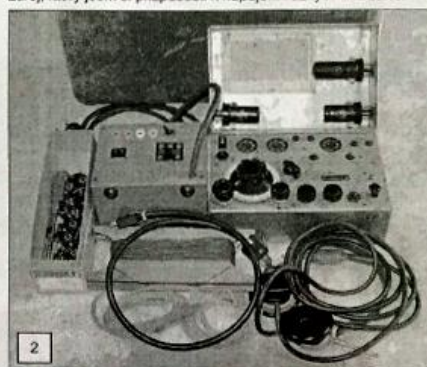

Vůbec jsem netušil, co vlastně doma mám, až když jsem se seznámil s Vířou Hanákem, OK1HR. Ten jako znalec od věci mi řekl, že se jedná o agenturní stanici MK VII - PARASET, at mě ani nenapadne ji ničit. On vlastní agenturní radiostanici BZ a přišel s nápadem na využití těchto dvou stanic k nějaké akci. Bližší to neurčil a než jsme mohli věc konkretizovat, bohužel zemřel. Chtěl jsem zkusit něco na vlastní pěst a požádat jeho pozůstalou manželku o zapůjčení radiostanice. Ta však se mnou odmítla komunikovat. A tak zůstala tato záležitost s otevřeným koncem. Přemýšlel jsem, co s mým parasetem podniknout a když jsem si opatřil jeden krystal do amatérského pásma 80 m, rozhodl jsem se používat jej v QRP závodě jako okrajový závodník, protože práce s tímto zařízením není nijak pohodová, ale má svoje kouzlo u vědomí toho, jaké tajemství v sobě skrývá.

S uvedením do chodu jsem měl trochu problémy, než jsem pochopil, že přístroj musí mít protiváhu, která je v soupravě, nebo se musí uzemnit. Jinak se nedá vysílač vyjedit. Ty dva kusy kabelů po 18 m v soupravě k tomu zkrátka patřil. Určitým úskalím je zde přepínač příjem - vysílání, který má neutrální polohu, takže se mi někdy nepodaří přepnout dost rychle a protistanice už mě uhání o potvrzení a stane se, že přijímáme a vysíláme oba dva současně. Klíčování nemá odposlech, proto se musí při vysílání sádovat tukání klíče. Je to legrace, ale žádné úpravy na přístroji nechci dělat.

Přijímač je obyčejná dvoulampovka se zpětnou vazbou, která nasazuje velice spolehlivě a měkce v celém rozsahu 3,3 - 7,6 MHz. Je to pohoda. Hlasitost si reguluji posuvným sluchátek. Vysílač je sólo oscilátor řízený krystalem s příkonem cca 8 W. S tím se dá pracovat. Musím si sehnat ještě nějaké krystaly do pásma 3550 až 3580 kHz, abych v závodě nemusel sedět jen na jednom pásezu. Jinou činnost s tím zatím neprovádím, jen ten OK - QRP závod.

Tak přístě zase naslyšenou.

17



CZECHOSLOVAKIA

OK 1 CJ

TO RADIO: OK 1 GN

CONFIRMING TWO WAY FM QSO OF 25.12.81

AT 1748 UTC ON 141/9 MHZ. RST 58 IN QTH PRAHA

RIG: TCUR 1W

TNX FER QSO - 73! Jaroslav

PSE QSL Via Central Radio Club, Post Box 69 PRAHA 1



Ilustrační obrázek: Válečná utrpení a zabavený cenný materiál byly radioamatérům později alespoň zlomkem vynahrazeny dostupností množství vyřazené, už zbytečné vojenské techniky – v řadě případů jim u nás sloužila až do Listopadu 1989. Za snímek děkujeme panu Viktoru Křížovi, OK1XW (SK)



Krásným dokladem úcty, jíž se u nás těší usilování a oběti účastníků odboje, je replika výše popsané soupravy radiostanice MK VII – PARASET, kterou vyrobil pan Luboš Bobalík, OK2BVG. Za snímky děkujeme panu Ivanu Kohoutovi, OK1MOW.

• Radioamatéři nezapomínají

V práci radioamatérů se památka účastníků odboje domácího i zahraničního udržuje stále živá. Operace odbojářů často připomíná provoz příležitostných radioamatérských radiostanic.

CZECH SPECIAL EVENT AMATEUR RADIO STATION
OL75CARBON

NEZAPOMENE ME **WE DON'T FORGET**

Confirming our 2-way contact

To Radio: **OK1AD**
 OL75CARBON confirms the following QSO (s) :

Date	UTC	Band	Mode	RST	LODE	RST
2019-10-25	12:31	15m	CW	549		

RIG: IC756PRO3 ; Vert R8 , 3el ECO YAGI
 We don't need your QSL CARD 73! OK2FB *Paul*

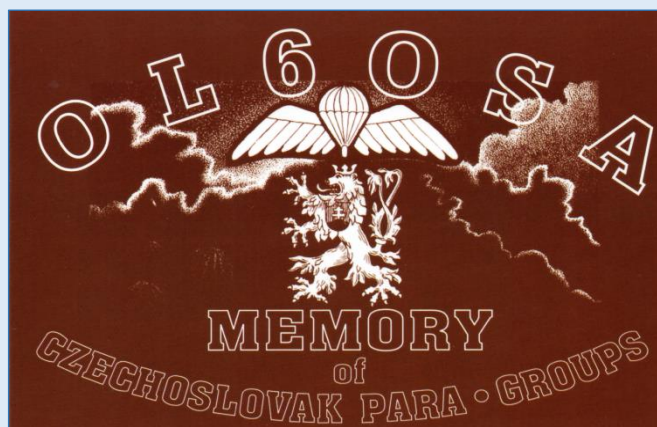

Skupina Barium, vyslaná 3.4.1944 z Anglie do Němci okupované vlasti, úspěšně prováděla zpravodajskou činnost a budovala odbojovou organizaci pro ozbrojené povstání. Šandera a Žizka byli po zradě dopadeni 16.1.1945.

Paratroopers group „Barium“ was airlifted on 3rd of April, 1944 from England into German-occupied homeland Czechoslovakia. The group succeeded in intelligence operations and gaining-up a civil resistance for a planned uprising. Sandera and Žizka were caught after betrayal on 16th of January, 1945.

Josef Šandera
Velitel skupiny

Josef Žizka
Radiotelegrafista

Tomáš Býček
Pomocník velitele

TO: **OK1AD**
 OL70BARIUM confirms the following QSO

Date	Time	Band	2 way	RST	DAY
02-Jun-2014	05:37	80m	SSB		

TNX for QSO & PSE QSL via OK1MOW 73!
 QSL verified by OK1MOW

OL70BARIUM
 Město Žamberk www.zamberk.cz
 QSL via bureau CRC PO Box 69 113 27 PRAHA 1 Czech Republic

OL75SILVERA
 75th anniversary of the parachute-group SILVER A operation

Alfred Bartoš Group leader
 Jiří Potuček Radiotelegraphist
 Josef Valčík

The house where Jiří Potuček operated from
 Operator: Vlasta OK1KT
 Replica of the Mark VI C radio-station

CZECH REPUBLIC WAZ 15 ITU 28 LOC:JO70tb QTH: Bohdaneč Spa



CZECH SPECIAL EVENT AMATEUR RADIO STATION
OL75CLAY

CLAY EVA **CLAY EVA**

Confirming our 2-way contact

To Radio	DD	DATE	UTC	MHz	MODE	RST
		MM	YY			

RIG: ANT: 73!

Před 75 lety se uskutečnila operace Clay - krycí název pro paradesantní výsadek vyslaný během II. světové války z Anglie na území protektorátu Čechy a Morava. Byl organizován zpravodajským odborem exilového MNO v Londýně. Vzlétl 12. dubna z italského Brindisi čtyřmotorovým letadlem Halifax. Na palubě byly dvě paradesantní skupiny, Carbon a Clay. Skupinu Clay tvořili čet. asp. Antonín Bartoš, čet. asp. Jiří Štokman a radiista čet. asp. Cestmír Šikola. Celá skupina v pořádku seskočila v noci na 13. dubna 1944 v obce Hostišovská u Zlína. Úkolem byl sběr zpravodajských informací na severovýchodní Moravě, jejich předávání do Londýna a spolupráce s domácími odbojem na organizaci boje proti okupátorům. Pro spojení s VRÚ v Londýně byli vybaveni radiostanicí s krycím názvem Eva, kterou odeslali na 800 zpráv a oznámili desítky míst pro shozu zbraní. Díky své rozsáhlé zpravodajské činnosti patřil Clay k neúspěšnějším výsadekům.

Operation Clay took place 75 years ago; it was a cover name for the operation executed during WW II in the protectorate Bohemia and Moravia by Czech paratroopers trained in England. It was organized by the intelligence section of the exile Czechoslovak Ministry of Defence in London. They took off on 12 April 1944 from Italian Brindisi with a four-engine Halifax airplane. There were two paratroops on board: Carbon and Clay. The Clay group consisted of the commander sgt. Antonín Bartoš, sgt. Jiří Štokman and radio operator sgt. Cestmír Šikola. The whole group landed safely near village Hostišovská, Zlín region, in the night of 13 April 1944. Their task was to gather intelligence data from the northeast Moravia, sending it to London by radio, and cooperation with local resistance groups. To contact the central (VRÚ) in London, they used a radio station with a code name Eva; they managed to send off more than 800 messages and reported about ten places for weapons drops. Thanks to their extensive intelligence activities, Clay belonged to the most successful operations. (Borrowed partly from Wikipedia)

Za zaslání staničních lístků děkujeme OK1KA, OK1KT, OK1MOW, OK2BCF, OK2BMA a OK2FB.

Publikace OK1AD a OK1XU jsou zdarma ke stažení na WEBU Českého radioklubu

RADIOAMATÉŘI - OBĚTI OKUPACE V LETECH 1939-1945
HISTORICKÝ SBORNÍK

Zpracoval Ing. Ladislav Polák, OK1AD
Způsobem: Jan Litvinský, OK1XU
První vydání: 28. března 2020

RADIOAMATÉŘI VE DRUHÉM ODBOJI
HISTORICKÝ SBORNÍK

Zpracoval Ing. Ladislav Polák, OK1AD
Způsobem: Jan Litvinský, OK1XU
První vydání: 28. března 2020

Fotogalerie
předválečných amatérů vysílaců v Československu

Zpracoval Ing. Ladislav Polák, OK1AD - Grafická úprava: Jan Litvinský, OK1XU
První vydání: 17. května 2018

Album
historických QSL lístků
československých radioamatérů do roku 1938

Část 1 ze 2: Stavba OK1Z a OK1

Seřadil Ing. Ladislav Polák, OK1AD
ve spolupráci s OK1XU a OK1ZU
První vydání: 8. srpna 2020

Album
historických QSL lístků
československých radioamatérů do roku 1938

Část 2 ze 2: Stavba OK1Z - OK1

Seřadil Ing. Ladislav Polák, OK1AD
ve spolupráci s OK1XU a OK1ZU
První vydání: 8. srpna 2020

Album
historických QSL lístků
československých radioamatérů z let 1946-1989

Část 1 ze 2: OK1 - Individuální licence

Seřadil Ing. Ladislav Polák, OK1AD
ve spolupráci s OK1XU a OK1ZU
První vydání: 8. srpna 2020

Album
historických QSL lístků
československých radioamatérů z let 1946-1989

Část 2 ze 2: OK1 - Měsíky, OK1S a OK1S licence

Seřadil Ing. Ladislav Polák, OK1AD
ve spolupráci s OK1XU a OK1ZU
První vydání: 17. srpna 2020

Krátké vlny

Publikace OK1AD, duben 2020

Seznam koncesionářů pokusných amatérských vysílacích stanic v ČSR.
Seřadil OK1AD

OK1	jméno	adresy	DP
OK1A1	Ing. Miroslav Křiváček	Prácheň 182, Starobátov 166	DP 25
OK1A2	František Křiváček	Prácheň-Bošovice 420	DP 25
OK1A3	Bedřich Křiváček	Prácheň 182	DP 25
OK1A4	František Křiváček	Prácheň-Bošovice 420	DP 25
OK1A5	František Křiváček	Prácheň-Bošovice 420	DP 25
OK1A6	František Křiváček	Prácheň-Bošovice 420	DP 25
OK1A7	František Křiváček	Prácheň-Bošovice 420	DP 25
OK1A8	František Křiváček	Prácheň-Bošovice 420	DP 25
OK1A9	František Křiváček	Prácheň-Bošovice 420	DP 25
OK1A10	František Křiváček	Prácheň-Bošovice 420	DP 25
OK1A11	František Křiváček	Prácheň-Bošovice 420	DP 25
OK1A12	František Křiváček	Prácheň-Bošovice 420	DP 25
OK1A13	František Křiváček	Prácheň-Bošovice 420	DP 25
OK1A14	František Křiváček	Prácheň-Bošovice 420	DP 25
OK1A15	František Křiváček	Prácheň-Bošovice 420	DP 25
OK1A16	František Křiváček	Prácheň-Bošovice 420	DP 25
OK1A17	František Křiváček	Prácheň-Bošovice 420	DP 25
OK1A18	František Křiváček	Prácheň-Bošovice 420	DP 25
OK1A19	František Křiváček	Prácheň-Bošovice 420	DP 25
OK1A20	František Křiváček	Prácheň-Bošovice 420	DP 25
OK1A21	František Křiváček	Prácheň-Bošovice 420	DP 25
OK1A22	František Křiváček	Prácheň-Bošovice 420	DP 25
OK1A23	František Křiváček	Prácheň-Bošovice 420	DP 25
OK1A24	František Křiváček	Prácheň-Bošovice 420	DP 25
OK1A25	František Křiváček	Prácheň-Bošovice 420	DP 25
OK1A26	František Křiváček	Prácheň-Bošovice 420	DP 25
OK1A27	František Křiváček	Prácheň-Bošovice 420	DP 25
OK1A28	František Křiváček	Prácheň-Bošovice 420	DP 25
OK1A29	František Křiváček	Prácheň-Bošovice 420	DP 25
OK1A30	František Křiváček	Prácheň-Bošovice 420	DP 25
OK1A31	František Křiváček	Prácheň-Bošovice 420	DP 25
OK1A32	František Křiváček	Prácheň-Bošovice 420	DP 25
OK1A33	František Křiváček	Prácheň-Bošovice 420	DP 25
OK1A34	František Křiváček	Prácheň-Bošovice 420	DP 25
OK1A35	František Křiváček	Prácheň-Bošovice 420	DP 25
OK1A36	František Křiváček	Prácheň-Bošovice 420	DP 25
OK1A37	František Křiváček	Prácheň-Bošovice 420	DP 25
OK1A38	František Křiváček	Prácheň-Bošovice 420	DP 25
OK1A39	František Křiváček	Prácheň-Bošovice 420	DP 25
OK1A40	František Křiváček	Prácheň-Bošovice 420	DP 25
OK1A41	František Křiváček	Prácheň-Bošovice 420	DP 25
OK1A42	František Křiváček	Prácheň-Bošovice 420	DP 25
OK1A43	František Křiváček	Prácheň-Bošovice 420	DP 25
OK1A44	František Křiváček	Prácheň-Bošovice 420	DP 25
OK1A45	František Křiváček	Prácheň-Bošovice 420	DP 25
OK1A46	František Křiváček	Prácheň-Bošovice 420	DP 25
OK1A47	František Křiváček	Prácheň-Bošovice 420	DP 25
OK1A48	František Křiváček	Prácheň-Bošovice 420	DP 25
OK1A49	František Křiváček	Prácheň-Bošovice 420	DP 25
OK1A50	František Křiváček	Prácheň-Bošovice 420	DP 25
OK1A51	František Křiváček	Prácheň-Bošovice 420	DP 25
OK1A52	František Křiváček	Prácheň-Bošovice 420	DP 25
OK1A53	František Křiváček	Prácheň-Bošovice 420	DP 25
OK1A54	František Křiváček	Prácheň-Bošovice 420	DP 25
OK1A55	František Křiváček	Prácheň-Bošovice 420	DP 25
OK1A56	František Křiváček	Prácheň-Bošovice 420	DP 25
OK1A57	František Křiváček	Prácheň-Bošovice 420	DP 25
OK1A58	František Křiváček	Prácheň-Bošovice 420	DP 25
OK1A59	František Křiváček	Prácheň-Bošovice 420	DP 25
OK1A60	František Křiváček	Prácheň-Bošovice 420	DP 25
OK1A61	František Křiváček	Prácheň-Bošovice 420	DP 25
OK1A62	František Křiváček	Prácheň-Bošovice 420	DP 25
OK1A63	František Křiváček	Prácheň-Bošovice 420	DP 25
OK1A64	František Křiváček	Prácheň-Bošovice 420	DP 25
OK1A65	František Křiváček	Prácheň-Bošovice 420	DP 25
OK1A66	František Křiváček	Prácheň-Bošovice 420	DP 25
OK1A67	František Křiváček	Prácheň-Bošovice 420	DP 25
OK1A68	František Křiváček	Prácheň-Bošovice 420	DP 25
OK1A69	František Křiváček	Prácheň-Bošovice 420	DP 25
OK1A70	František Křiváček	Prácheň-Bošovice 420	DP 25
OK1A71	František Křiváček	Prácheň-Bošovice 420	DP 25
OK1A72	František Křiváček	Prácheň-Bošovice 420	DP 25
OK1A73	František Křiváček	Prácheň-Bošovice 420	DP 25
OK1A74	František Křiváček	Prácheň-Bošovice 420	DP 25
OK1A75	František Křiváček	Prácheň-Bošovice 420	DP 25
OK1A76	František Křiváček	Prácheň-Bošovice 420	DP 25
OK1A77	František Křiváček	Prácheň-Bošovice 420	DP 25
OK1A78	František Křiváček	Prácheň-Bošovice 420	DP 25
OK1A79	František Křiváček	Prácheň-Bošovice 420	DP 25
OK1A80	František Křiváček	Prácheň-Bošovice 420	DP 25
OK1A81	František Křiváček	Prácheň-Bošovice 420	DP 25
OK1A82	František Křiváček	Prácheň-Bošovice 420	DP 25
OK1A83	František Křiváček	Prácheň-Bošovice 420	DP 25
OK1A84	František Křiváček	Prácheň-Bošovice 420	DP 25
OK1A85	František Křiváček	Prácheň-Bošovice 420	DP 25
OK1A86	František Křiváček	Prácheň-Bošovice 420	DP 25
OK1A87	František Křiváček	Prácheň-Bošovice 420	DP 25
OK1A88	František Křiváček	Prácheň-Bošovice 420	DP 25
OK1A89	František Křiváček	Prácheň-Bošovice 420	DP 25
OK1A90	František Křiváček	Prácheň-Bošovice 420	DP 25
OK1A91	František Křiváček	Prácheň-Bošovice 420	DP 25
OK1A92	František Křiváček	Prácheň-Bošovice 420	DP 25
OK1A93	František Křiváček	Prácheň-Bošovice 420	DP 25
OK1A94	František Křiváček	Prácheň-Bošovice 420	DP 25
OK1A95	František Křiváček	Prácheň-Bošovice 420	DP 25
OK1A96	František Křiváček	Prácheň-Bošovice 420	DP 25
OK1A97	František Křiváček	Prácheň-Bošovice 420	DP 25
OK1A98	František Křiváček	Prácheň-Bošovice 420	DP 25
OK1A99	František Křiváček	Prácheň-Bošovice 420	DP 25
OK1A100	František Křiváček	Prácheň-Bošovice 420	DP 25

OK1AD

OK

Seznam
československých krátkovlnných vysílacích stanic a stanic oprávněných ke styku s nimi.

Stav k 10. srpnu 1947.

QSL lístky
dostí předválečným veteránům amatérského vysílání v Československu

Zpracoval Ing. Ladislav Polák, OK1AD
První vydání: 8. srpna 2020

Zapojení vysílaců
předválečných radioamatérů v Československu

Ing. Ladislav Polák, OK1AD
První vydání: 8. srpna 2020

Fotoalbum
vysílaců předválečných radioamatérů v Československu

Zpracoval Ing. Ladislav Polák, OK1AD - Grafická úprava: Jan Litvinský, OK1XU
První vydání: 8. srpna 2020

Kronika
radioamatérů
Táborska

Hlavní úvodník
První vydání: 8. srpna 2020